

ASSA ABLOY Opening Solution Baltic hinnakiri 2025*

ASSA ABLOY, the global leader in
door opening solutions

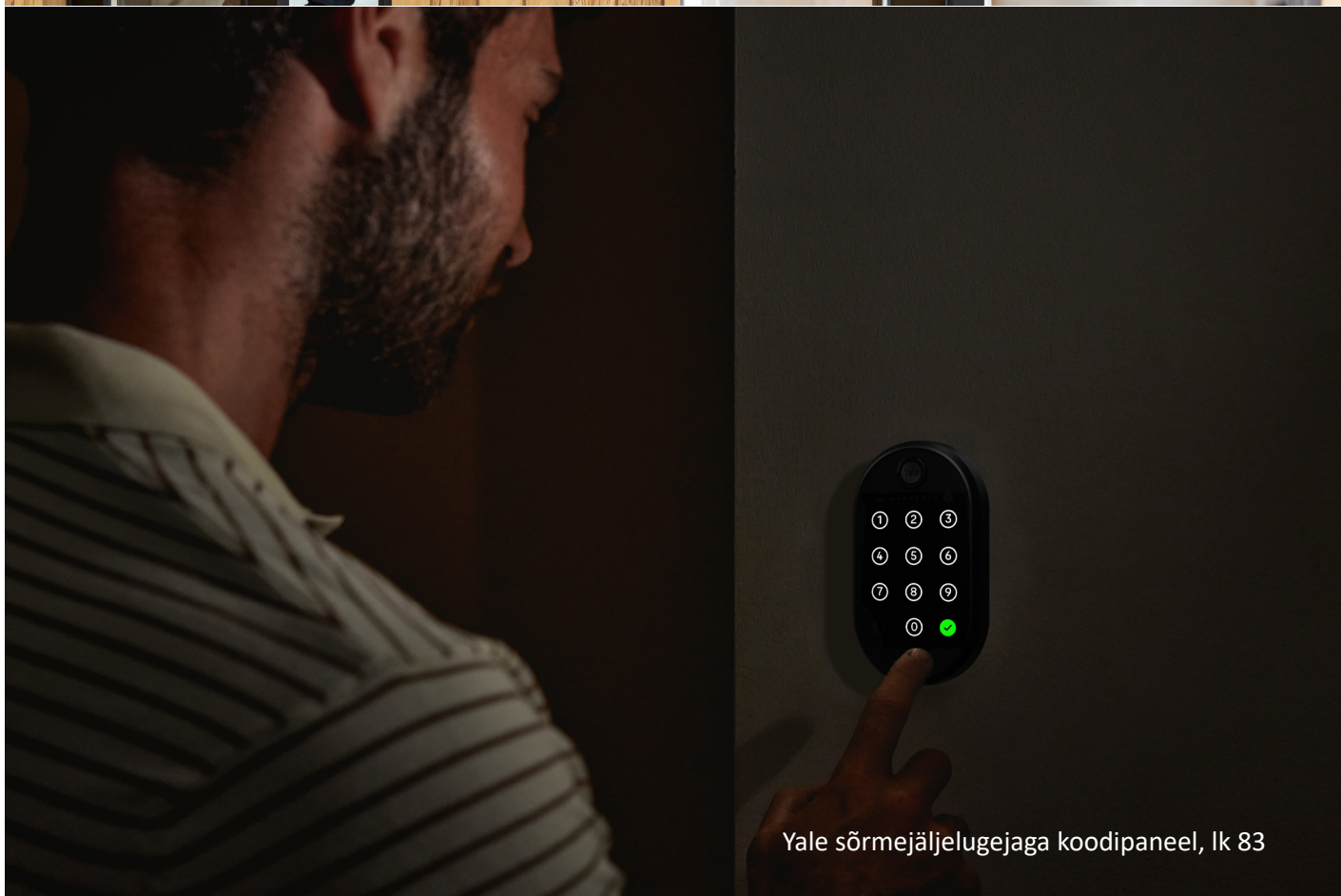

Yale Durus, lk 83



Yale sõrmejäljelugejaga koodipaneel, lk 83

*2025 aasta hinnakiri on ilma käibemaksuta

Pinnakatted



Epok, läikiv kroom (pinnakate 11)



Epok, miralloy/prion (pinnakate 01)



Classic, matt kroom (pinnakate 13)



Classic, nikkel (pinnakate 02)



Epok, läikiv messing (pinnakate 20)

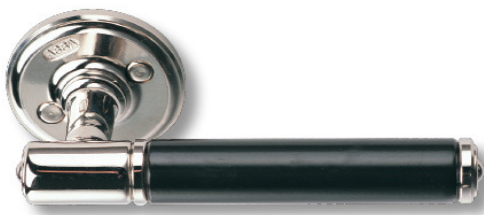

Epok, nikkel - must



Classic, matt messing (pinnakate 21)



Epok, must (pinnakate 444 - Mirus)



ASSA RF, roostevaba teras (pinnakate 31)

Lugupeetud koostööpartnerid

- * **Kõik hinnad antud hinnakirjas on soovituslikud jaemüügihinnad EURODES ilma käibemaksuta**, millest edasimüüjatele kehtivad lepingujärgsed allahindlused tootegruppide kaupa (tootegrupid on eraldatud lehekülje ülaservas oleva tähisega A, B, C, jne.).
- * Hinnakirjas mitteolevate toodete hindu ja lisainfot saate ASSA ABLOY Opening Solution Baltic AS'st telefonil +372 655 9101 või e-mailil: eessti@assaabloy.com. Samuti on paljud tooted ja hinnad, mida te käesolevast hinnakirjast ei leia, saadaval internetipõhises tellimusprogrammis CiP.
- * Tellimused ASSA ABLOY Opening Solution Baltic AS'ile palume esitada kasutades internetipõhist tellimisprogrammi CiP. Tellimuste kinnitused saadame CiP'i kaudu. Infot programmi kohta saate eessti@assaabloy.com
- * Kõikidele ASSA ABLOY Opening Solution Baltic AS poolt tarnitud toodete töökindlusele kehtib 2 aastane garantiiaeg, v.a. tooted, kus garantii on seotud töötsükli arvuga.
- * Garantiikäitlus ning defektsete toodete garantiikorras väljavahetamine toimub vastavalt ASSA ABLOY Opening Solution Baltic AS Garantiieeskirjadele.
- * **Antud hinnad kehtivad alates 01.01.2025 kuni 31.12.2025.** Vajadusel võib müüja teha hinnakirjas muudatusi ka varem, sellest informeeritakse koostööpartnereid ette vähemalt 1 kuu.

Lisainformatsioon: +372 655 9101 või eessti@assaabloy.com

Meeldivat koostööd soovides
ASSA ABLOY Opening Solution Baltic AS

SISUKORD

Pinnakatete ja alakoodide tähendused	3	Avariilingiga evakuatsiooniseadmed täisuksele	59
Lukuraamid	4-10	Avariilingiga evakuatsiooniseadmed kitsasprofiillukkudele, 35 mm	60
Connect	4-5	Avariilingiga evakuatsiooniseadmed kitsasprofiillukkudele, 28 mm	61
Classic	6	Muud evakuatsiooniseadmed	62
Classic kitsasprofiil lukuraamid	7	Sulgurid	63-66
Mikrolülite funktsioonid	8	Komplektid	63
Connect lukuraamide komplekteerimine vasturaudadega	8	ASSA ABLOY sulgurid	64
Classic lukuraamide komplekteerimine vasturaudadega	9	ASSA ABLOY sulgurid	65
Lukukomplektid ASSA Entre ja ASSA 2000	10	ASSA ABLOY sulgurid, muud sulgemisvahendid	66
Vasturauad	11-12	EN jõudude tabel sulguritele	66
Connect lukuraamidele	11	Ukseautomaatika	67-69
Classic ja muudele lukuraamidele	12	Elektromehaanilised tooted	70-87
Südamikud	13-21	Connect mootorlukud	70
Standard südamikud	13	900-seeria elektrivasturauad	71
Süsteemisüdamikud, tabalukud	14-20	Tugevdatud ja standardised elektrivasturauad	72
ASSA TP600	20	Tavalised vasturauad	73
ASSA d12, Võtmed	21	eff-eff vasturauad	74
Tarvikud	22-42	eff-eff paigaldusplaadid, kaardi- ja koodilukud	75
Südamikukatete komplektid	22-24	Smart Air StandAlone	76
Südamikukatete detailid	25-28	APERIO	77
Quadratum südamikukatted ja lingid	29	APERIO	78
Katte- ja dekoratiivplaadid	30	Kapilukud	79
Katte- ja dekoratiivplaadid ning kattekomplektid	31	Yale Doorman	80
Kattetarvikud	32	Yale Doorman kolmepunktilukk	81
Õige paksusega ovaalse südamiku katte valimise variandid	32	Yale Doorman L3	82
Connect kitsasprofiilluku ja S4 katteplaadi komplekt	33-35	Yale Durus	83
S4 kitsasprof.katted 35 mm backsetiga, Connect	36	Yale Linus	84
S4 kitsasprof.katted ja tarvikud 35 mm backsetiga, Connect	37	Yale nutikas avamisseade, Yale nutiseif, Yale nutikas kapilukk	85
Roostevabad kitsasprof.katted ja tarvikud 35 mm backsetiga, Connect	38	Yale Smart Living	86
Roostevabad kitsasprof.katted ja tarvikud 28 mm backsetiga, Classic	39	Eritooted: Traka 21	87
Turvakatteplaadid ja tarvikud	40	eff-eff ja Yale magnetid	88
Tualettiuste väändenupu komplektid	41	Nemef lukuraamid	89
Muud tarvikud, lukuõli ja lukurasv	42	Eurosmart	90
Kruvid	43	Minipad	91
Kruvid, karad linkidele	44	ASSA ABLOY Incedo	92-93
Lingid	45-46	ABLOY Pulse ja Cumulus	94-96
Koodlingid	45	Yale tooted	97-101
Käepidemed	46	Basic ja General tabalukud	97
Automaatselt allalaskuv uksetihend Planet FT	46	Kohvrilukud, rattatrossid, pindlukud ning uksekett	98
Lingid	47-52	Südamikud ja ukseulgur	99
Scanflex ja Ruko-line	47	Võtmekapid, rahakapp ja seifid	100
Classic	48-49	Seifid	101
Epok uksekingid	50-51	Võtmeavakatted plaatmuuk lukuraamidele	102
Roostevabad tooted seeriast ASSA RF	52	:DO:RE:MI: seeria roostevabast terasest	102
Roostevabast terasest tarvikud täisustele	53	Plaatmuuk lukuraamid	102
Aknalingid	54	Classic kitsasprofiilkatted 28 mm backset-iga Classic raamidele	102
Hinged	55	Kapilukud	103
Nurgariivid	56	Mitmepunktilukud, vasturauad, kremoonid, garaaži lukud	103
Evakuatsiooniseadmed	57-62	Akna ja ukse fiksaatorid	103
Horisontaalse latiga evakuatsiooniseadmed	57	Hotelli tooted	104
Lukuraamid evakuatsiooniseadmele 1125 EVO ja 1130 EVO	58	CLIQ Remote	104

Pinnakatete ja alakoodide tähendused

Pinnakatte koodid ASSA toodetele: ASSA standardkoodide tellimisnumbrite 3 viimast numbrit.

(Näidis: 805046100 **011** - antud toote pinnakate on läikiv kroom)

001	Prion	057	Tsink
002	Nikkel	058	Läikiv tsink
011	Läikiv kroom	067	Valge pulbervärv
013	Matt kroom	077	Hõbedane pulbervärv
017	Must kroom	092	Kuldne pulbervärv
020**	Läikiv messing	170	Hõbedane
021**	Matt messing	171	Valge
031	Matt roostevaba teras	172	Kuldne
044*	Tume oksiid (lõpetatud)	173	Pruun
048	Matt tsink	192	Kuldne pulbervärv
051	Kollane tsink	267	Valge pulbervärv
054	Must tsink	444	Must

Alakoodide tähendused

100	Väikepakend, kogus pakendis sõltub tootest
101	Paremakäeline, välja avanev
102	Vasakukäeline, välja avanev
103	Paremakäeline
105	Vasakukäeline
107	Käelisuseta, ümarate otstega
108	Käelisuseta, kandiliste otstega
120	Väikepakend, iga toode pakitud eraldi blisterpakendisse
160	Lingid kilepakendis, pakendatud ühe lingipaari kaupa.
163	Paremakäeline, ümarate otstega
165	Vasakukäeline, ümarate otstega
167	Käelisuseta, ümarate otstega lukuraam või turvavasturaud koos tugikruvidega
200	Kruvideta komplekt
201	Kruvideta komplekt, paremakäeline, välja avanev
202	Kruvideta komplekt, vasakukäeline, välja avanev
271	Standardtavalukk
333, 343, 353, 433, 443	Mikrolülitiga, paremakäeline
335, 345, 355, 435, 445	Mikrolülitiga, vasakukäeline
337, 347, 357, 437	Mikrolülitiga, käelisuseta
390	600-seeria süsteemi südamik
5AA, 5AB jne	M20 tüüpi eurosüdamik
567	Turvavasturaud ilma tugikruvideta
590	Süsteemi südamik
800	Hulgipakend
883, 983	Hulgipakend, paremakäeline, ümarate otstega
885, 985	Hulgipakend, vasakukäeline, ümarate otstega

*Püüratud vastupidavus kulumisele. Kohtades, kus oksiidikiht maha kulub, muutub pruun pind heledamaks ning annab sellega antiikse väljanägemise, kasutuskoht: valdavalt kuivadesse tingimustesse. **Tootmine lõpetatud**

**Kasutuskoht: Valdavalt kuivadesse tingimustesse.

LUKURAAMID: Connect



212-50 220-50 221-50 222-50 223-50 230-50 231-50 232-50 216-50

Toode	Tellimisnumber	Toote hind	Märkused
200-seeria - iselukustuvad			
212-35	708282163057	81,16	Ühe lingikaldkeelega
212-50	357514163057	66,60	Ühe lingikaldkeelega
220-35	357520163057	128,41	Kahe kaldkeelega. Nippel lukukeele raami sisse riivistamiseks.
220-50	357511163031	84,80	Kahe kaldkeelega. Nippel lukukeele raami sisse riivistamiseks.
221-35	357522163057	128,41	Kahe kaldkeelega. Võti lukukeele raami sisse riivistamiseks.
221-50	357512163031	84,80	Kahe kaldkeelega. Võti lukukeele raami sisse riivistamiseks.
222-35	357524163057	128,41	Kahe kaldkeelega. Lukukeelt ei saa raami sisse riivistada.
222-50	357423163031	84,80	Kahe kaldkeelega. Lukukeelt ei saa raami sisse riivistada.
223-35	357542163057	128,41	Kahe kaldkeelega. Kruviga nippel lukukeele raami sisseriivistamiseks.
223-50	357513163057	117,51	Kahe kaldkeelega. Kruviga nippel lukukeele raami sisseriivistamiseks.
230-35	357683163057	117,51	Ühe lukustuskaldkeelega. Nippel lukukeele raami sisse riivistamiseks.
230-50	357684163031	117,51	Ühe lukustuskaldkeelega. Nippel lukukeele raami sisse riivistamiseks.
231-35	357686163057	117,51	Ühe lukustuskaldkeelega. Võti lukukeele raami sisse riivistamiseks.
231-50	357687163031	117,51	Ühe lukustuskaldkeelega. Võti lukukeele raami sisse riivistamiseks.
232-35	357689163057	117,51	Ühe lukustuskaldkeelega. Lukukeelt ei saa raami sisse riivistada.
232-50	357690163031	117,51	Ühe lukustuskaldkeelega. Lukukeelt ei saa raami sisse riivistada.
236-35	357593163057	170,81	Avariiväljapääsu lukuraam evakuaatsioonilinkidele.
216-50	708194163057	151,42	Lukukeelt ei saa raami sisse riivistada., sobib SmartAir ja Aperio lahendustele.

Mikrolülitiga lukuraamide hinnad on saadaval CiP-is või e-maililt: estti@assaabloy.com

LUKURAAMID: Connect

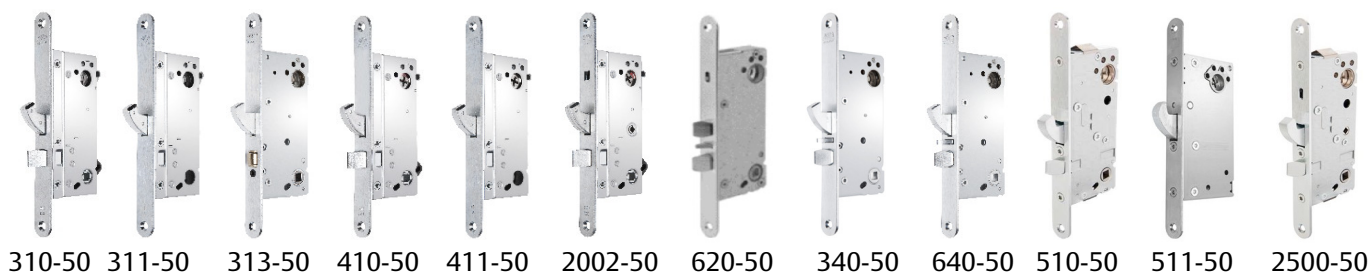

Toode	Tellimisnumber	Toote hind	Märkused
300-seeria - konkskeelega tavalukuraamid			
310-35	708217163057	115,09	Konkskeele ja lingi kaldkeelega
310-50	357424983057	48,45	Konkskeele ja lingi kaldkeelega, parem
310-50	357424985057	48,45	Konkskeele ja lingi kaldkeelega, vasak
311-35	708219167057	117,51	Konkskeelega
311-50	357515167057	158,69	Konkskeelega
313-35	357680167057	140,52	Konkskeelega rull-lukk
313-50	357681167057	141,73	Konkskeelega rull-lukk
340-50	360488163057	141,73	Konkskeele ja lingi kaldkeelega, seest alati avatav lingiga, parem
340-50	360488165057	141,73	Konkskeele ja lingi kaldkeelega, seest alati avatav lingiga, vasak
400-seeria - konkskeelega turvalukuraamid			
410-35	708221163057	167,17	Konkskeele ja lingi kaldkeelega
410-50	357425983057	82,70	Konkskeele ja lingi kaldkeelega, parem
410-50	357425985057	82,70	Konkskeele ja lingi kaldkeelega, vasak
411-35	708223167057	159,90	Konkskeelega
411-50	357439987057	181,71	Konkskeelega
510-50	364988983057	175,66	Konkskeele ja lingi kaldkeelega, parem
510-50	364988985057	175,66	Konkskeele ja lingi kaldkeelega, vasak
511-50	708093987031	242,28	Konkskeelega
2002-50	357602983057	114,15	Konkskeele, lingi kaldkeele ja väändenupumehhanismiga kahesüsteemne turvalukk, parem
2002-50	357602985057	114,15	Konkskeele, lingi kaldkeele ja väändenupumehhanismiga kahesüsteemne turvalukk, vasak
2500-50	364967983057	242,28	Konkskeele, lingi kaldkeele ja väändenupumehhanismiga kahesüsteemne turvalukk. Konkseel liigub lingist, lukustub võtmest, parem
2500-50	364967985057	242,28	Konkskeele, lingi kaldkeele ja väändenupumehhanismiga kahesüsteemne turvalukk. Konkseel liigub lingist, lukustub võtmest, vasak
600-seeria – kaheosalise lingikaraga lukuraamid			
620-35 P välja / V sisse	357674163057	266,51	Kahe kaldkeelega. Nippel lukukeele raami sisse riivistamiseks.
620-50 P välja / V sisse	357675163057	236,23	Kahe kaldkeelega. Nippel lukukeele raami sisse riivistamiseks.
620-50 V välja / P sisse	357871165057	224,11	Kahe kaldkeelega. Nippel lukukeele raami sisse riivistamiseks.
621-35 P välja / V sisse	357677163057	266,51	Kahe kaldkeelega. Võti lukukeeleraami sisse riivistamiseks.
621-35 V välja / P sisse	357873165057	255,60	Kahe kaldkeelega. Võti lukukeeleraami sisse riivistamiseks.
621-50 P välja / V sisse	357678163057	236,23	Kahe kaldkeelega. Võti lukukeeleraami sisse riivistamiseks.
621-50 V välja / P sisse	357874165057	224,11	Kahe kaldkeelega. Võti lukukeeleraami sisse riivistamiseks.
622-35 P välja / V sisse	358671163057	270,46	Kahe kaldkeelega. Lukukeelt ei saa raami sisse riivistada.
622-50 P välja / V sisse	358673163057	236,57	Kahe kaldkeelega. Lukukeelt ei saa raami sisse riivistada.
622-50 V välja / P sisse	358672165057	236,57	Kahe kaldkeelega. Lukukeelt ei saa raami sisse riivistada.
624-50 P välja / V sisse	357600163057	262,87	Kahe kaldkeelega
640-35 P välja / V sisse	357596163057	230,16	Konkskeele ja lingi kaldkeelega
640-50 P välja / V sisse	357597163057	221,69	Konkskeele ja lingi kaldkeelega
640-50 V välja / P sisse	357880165057	221,69	Konkskeele ja lingi kaldkeelega

Mikrolülitiga lukuraamide hinnad on saadaval CiP-is või e-maililt: estti@assaabloy.com

LUKURAAMID: Classic



2000 8765 9788 560 562 1560 565 566 1498 5584 5585 6580 6585 8561 8562 8788

Toode	Tellimisnumber	Toote hind	Märkused
Turvalukuraamid			
2000	802588163057	123,56	Lingi kaldkeele, lukustuskeele ja mehhanismiga väändenupule
8765	469105983057	45,91	Lukustuskeele ja lingi kaldkeelega
8765	469105985057	45,91	Lukustuskeele ja lingi kaldkeelega
9788	469109167057	145,37	Lukustuskeelega
Tavalukuraamid			
560	469160983057	86,01	Kahe kaldkeelega: nippel lukukeele raami sisse riivistamiseks
562	469169163057	90,85	Kahe kaldkeelega: võti lukukeele raami sisse riivistamiseks
1560	469171163057	99,33	Kahe kaldkeelega: lukukeelt ei saa raami sisse riivistada
565	469106983057	23,38	Lukustuskeele ja lingi kaldkeelega
565	469106985057	23,38	Lukustuskeele ja lingi kaldkeelega
566	469121167057	130,83	Lukustuskeele ja rulliga
1498	469119163057	42,40	Lingi kaldkeelega
5584	469173163057	136,07	Ühe lukustuskeelega: nippel keele raami sisse riivistamiseks
5585	469175163057	136,07	Ühe lukustuskeelega: võti keele raami sisse riivistamiseks
6580	469179163057	142,95	Ühe lukustuskeelega: võti keele raami sisse riivistamiseks
6585	469329163057	142,95	Ühe lukustuskeelega: keelt ei saa raami sisse riivistada
8561	469177163057	157,25	Avariiväljapääsu raam: keelt ei saa raami sisse riivistada
8562	469379163057	162,70	Avariiväljapääsu raam: võti keele raami sisse riivistamiseks
Väikesemõõduline turvalukuraam			
8788	469577108057	90,25	Lukustuskeelega

Mikrolülitiga lukuraamide hinnad on saadaval CiP-is või e-maililt: estti@assaabloy.com

LUKURAAMID: Classic kitsasprofiil lukuraamid



Toode	Tellimisnumber	Toote hind	Märkused
28 mm backset-iga lukuraamid kitsasprofiilustele			
1361	804094163057	163,54	Ühe kaldkeelega avariiväljapääsudele
1361	804094165057	163,54	Ühe kaldkeelega avariiväljapääsudele
1362	803928163057	153,85	Kahe kaldkeelega. Võti lukukeele raami sisse riivistamiseks
1362	803928165057	153,85	Kahe kaldkeelega. Võti lukukeele raami sisse riivistamiseks
1380	804092163057	116,29	Ühe kaldkeelega. Võti lukukeele raami sisse riivistamiseks
1380	804092165057	116,29	Ühe kaldkeelega. Võti lukukeele raami sisse riivistamiseks
1385	803929163057	127,19	Ühe kald- ja stopperkeelekesega. Võti lukukeele raami sisse riivistamiseks
1385	803929165057	127,19	Ühe kald- ja stopperkeelekesega. Võti lukukeele raami sisse riivistamiseks
1398	803930163057	105,39	Lingikaldkeelega
1398	803930165057	105,39	Lingikaldkeelega
13585	804793163057	142,95	Ühe kald- ja stopperkeelekesega. Lukukeel ei ole raami sisse riivistatav
13585	804793165057	142,95	Ühe kald- ja stopperkeelekesega. Lukukeel ei ole raami sisse riivistatav
13787	468573107057	138,50	Konkskeelega turvalukuraam

Mikrolülitiga lukuraamide hinnad on saadaval CiP-is või e-maililt: eesti@assaabloy.com

Mikrolülite funktsioonid

MA Lukuraamid 310, 311, 410, 411, 640	Kaks mikrolüliti Nr 1 on ühenduses kui lukustuskeel on avatud asendis Nr 2 on ühenduses kui lukustuskeel on suletud asendis
MB Lukuraam 2002	Kaks mikrolüliti Nr 1 on ühenduses kui lukustuskeel on suletud asendis Nr 2 on ühenduses kui väändenupp on blokeeritud nipli abil
MC Lukuraamid 234, 235, 236, 620, 621, 624	Kolm mikrolüliti Nr 1 on ühenduses kui kaldkeel on suletud asendis Nr 2 on ühenduses kui kas südamikku, väändenuppu või linki* kasutatakse Nr 3 on ühenduses kui linki* kasutatakse *Poolitatud karaga variantidel ainult sisemisel poolel
MD Lukuraamid: 220, 221, 223, 230, 231, 234, 620, 621, 624	Üks mikrolüliti Ühenduses kui lukk on tagalukustatud asendis
ME Lukuraamid: 710, 711, 740	Kaks mikrolüliti Nr 1 on ühenduses kui lukustuskeel on suletud asendis Nr 2 on ühenduses kui paanikalinki kasutatakse
MF Lukuraamid: 220, 221, 222, 223, 230, 231, 232, 721, 722, 732	Kaks mikrolüliti Nr 1 on ühenduses kui kaldkeel on suletud asendis Nr 2 on ühenduses kui kas südamikku või väändenuppu kasutatakse
MI Lukuraam 767	Kolm mikrolüliti Nr 1 on ühenduses kui lukustuskeel on tagalukustatud asendis Nr 2 on ühenduses kui lukustuskeel on raami sisse riivistatud Nr 3 on ühenduses kui paanikalinki kasutatakse
MJ Lukuraamid 761, 762, 772	Kolm mikrolüliti Nr 1 on ühenduses kui lukustuskeel on tagalukustatud asendis Nr 2 on ühenduses kui südamikku/väändenuppu kasutatakse Nr 3 on ühenduses kui paanikalinki kasutatakse
MK Lukuraam 727	Kolm mikrolüliti Nr 1 on ühenduses kui lukustuskeel on tagalukustatud asendis Nr 2 on ühenduses kui lukustuskeel on raami sisse riivistatud Nr 3 on ühenduses kui paanikalinki kasutatakse

Connect lukuraamide komplekteerimine vasturaudadega

Lukuraam	Turvavasturaud		Tavavasturaud		
	1487-1..5	1487-9	1264	1266	2887
212, 220, 221, 222, 230, 231, 232	o		X		
310	o		X		
311	o	o	X		X
313				X	
410, 411	X	o			
2002	X		o		
620, 621, 622, 624, 640	o		X		
710, 711	X	o			
810	X				
811	X	X			

X - ASSA soovituslik vasturaud
o - alternatiivne vasturaud

Classic lukuraamide komplekteerimine vasturaudadega

	Turvavasturaud			Tavavasturaud									
	1887-1..5	1887-9	1888	2860	2862	2863	2864	2865	2866	2876	2885	2887	2888
Muud lukuraamid	560, 562, 1560			X	X	X	X	X					
	5584, 5585, 6580 6585, 8561, 8562			X	X	X	X	X			X		
	1498			X	X	X	X	X			X		
	565	o		X	X	X	X	X					
	566								X				
	587	X											
	2587	X	o									X	
	2000, 8765, 8768	X											
	9788	X		o									
	7787	X											
9787	X	o											
Kitsaprofil-lukuraamid	1362			X	X	X	X						
	1380, 1385, 1361			X	X	X	X				X		o
	1398			X	X	X	X				X		o
	13787		X									o	
Muu	8788	o	X										
	576, 577									X			

X - ASSA soovituslik vasturaud

o - alternatiivne vasturaud

LUKUKOMPLEKTID: ASSA Entre ja ASSA 2000



ASSA Entre

Toode	Tellimisnumber	Toote hind	Märkused
Lukukomplekt ASSA Entre jaepakendiga			
ASSA Entre	364400100002	401,65	Patenteeritud südamikuga 1212 ja lingiga 1956 <i>nikkel</i>
ASSA Entre	364400100011	401,65	Patenteeritud südamikuga 1212 ja lingiga 1956 <i>läikiv kroom</i>
ASSA Entre	364400100013	401,65	Patenteeritud südamikuga 1212 ja lingiga 1956 <i>matt kroom</i>
ASSA Entre	364400100021	401,65	Patenteeritud südamikuga 1212 ja lingiga 1956 <i>matt messing</i>
ASSA Entre	364400100444	573,76	Patenteeritud südamikuga 1212 ja lingiga 1956 <i>must</i>
ASSA Entre Mini	364400E00011	212,00	Südamiku ja lingita <i>läikiv kroom</i>
ASSA Entre Mini	364400E00013	212,00	Südamiku ja lingita <i>matt kroom</i>
ASSA Entre Mini	364400E00021	212,00	Südamiku ja lingita <i>matt messing</i>
ASSA Entre Mini	364400E00444	250,00	Südamiku ja lingita <i>must</i>
ASSA Entre Mini	364400F30011	326,00	Sisaldab ka 1312 ja 5 võtit <i>läikiv kroom</i>
ASSA Entre Mini	364400F30013	326,00	Sisaldab ka 1312 ja 5 võtit <i>matt kroom</i>
ASSA Entre Mini	364400F30444	395,00	Sisaldab ka 1312 ja 5 võtit <i>must</i>
Lukukomplekt ASSA 2000			
2000 südamikuta	815512SYS011	189,28	Jaepakendita <i>läikiv kroom</i>
2000 südamikuta	815512SYS013	193,44	Jaepakendita <i>matt kroom</i>
2000 südamikuta	815512SYS021	195,52	Jaepakendita <i>matt messing</i>

Kõigisse ASSA Entre komplektidesse kuuluvad lukuraam 2002, vasturaud 1487-1, südamiku kattedekomplekt 3212(13mm) ja vääندنupuga küljekatteplaat 4356, 2tk 10mm südamikupikendust, 4tk 70mm südamikukruvi, 4tk 80mm südamikukruvi

Kõigisse ASSA 2000 komplektidesse kuuluvad lukuraam 2000, vasturaud 1887-1, südamiku kattedekomplekt 3212(13mm) ja vääندنupuga küljekatteplaat 4294-60

VASTURAUAD: Connect lukuraamidele

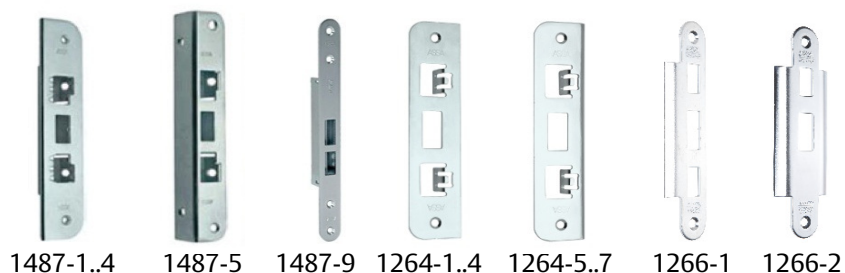

Toode	Tellimis-number	Toote hind	Märkused
Turvavasturaud			
1487-1 sile	357545167057	25,79	
1487-2 sile	357546807057	20,80	
1487-3 sile	357547167057	62,40	
1487-4 sile	357548167057	31,20	
1487-5 nurk	357549167057	39,52	
1487-9	357708167057	41,60	Profiiluste
1487-12	359449167011	72,80	
Tavavasturaud			
1264-1 sile	357207167057	9,22	
1264-2 sile	357208167057	13,62	
1264-3 sile	357730167057	31,40	
1264-4 sile	357732167057	25,48	
1264-5 sile	357728167057	31,40	Kumera üleäärega
1264-6 sile	357729167057	31,40	Kumera üleäärega
1264-7 sile	357731167057	34,41	Kumera üleäärega
1264-8 nurk	357733167057	16,64	
1266-1	358303167057	32,45	Rull-lukule
1266-2	358304167057	32,45	Rull-lukule, pendeluksele

Vasturaudade mõõdud

A – laius, B – ava(de) kaugus servast,

C – nurgataguse külje laius,

D – pikkus

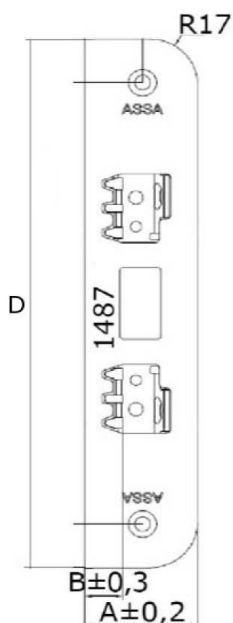

Vasturaud	A	B	C	D
1487-1	40	13,5		200
1487-2	40	16,5		200
1487-3	43,5	20		200
1487-4	45	21,5		200
1487-5	29,5	5,5	29,5	200
1487-9	25	5,5		245
1487-11	40	13,5-18,5		200
1487-12	43,5	17-22		200
1264-1	36	13,5		150
1264-2	36	16		150
1264-3	36	19		150
1264-4	40	23		150
1264-5	36	13		150
1264-6	36	16		150
1264-7	40	20		150
1264-8	24	5,5	22	155

VASTURAUAD: Classic ja muudele lukuraamidele

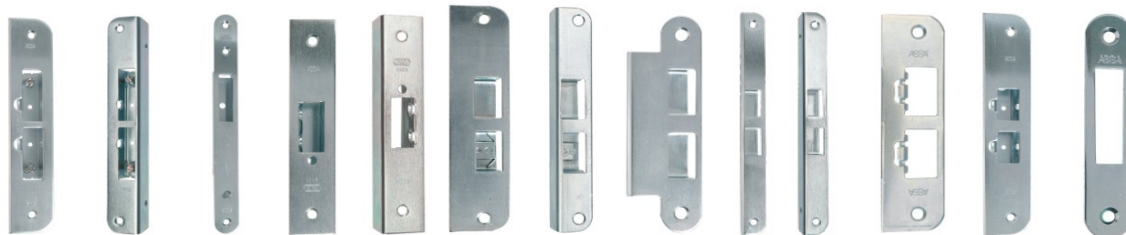

1887-1..4 1887-5 1887-9 1888-1 1888-5 2860-1 2860-5 2862-2 2863-5 2863-6 2864-2 2865-1 2887-1 .

Toode	Tellimis-number	Toote hind	Märkused
Turvavasturaud			
1887-1 sile	353355807057	17,85	Põhjakruvidega
1887-2 sile	353356807057	17,85	Põhjakruvidega
1887-3 sile	353357167057	66,94	Põhjakruvidega
1887-5 nurk	353467167057	29,19	Põhjakruvidega
1887-4 sile	353358567057	31,74	
1887-5 nurk	353467567057	30,94	
1887-9	468897167057	46,83	
1888-1 sile	351785108057	24,19	
1888-5 nurk	351786108057	24,19	
Tavavasturaud			
2860-1 sile	407607103057	11,25	
2860-1 sile	407607105057	11,25	
2860-5 nurk	407608103057	60,32	
2860-5 nurk	407608105057	60,32	
2862-2 sile	451057107057	11,96	
2863-5 nurk	459413107057	37,44	
2863-6 nurk	459415107057	27,49	
2864-2 sile	807344167057	7,69	
2864-820RF	362153900031	9,25	
2865-1 sile	351830107057	22,36	
2866-1 ühepoolne	460661103057	11,96	Rull-lukule, käelisusega
2866-1 ühepoolne	460661105057	11,96	Rull-lukule, käelisusega
2866-2 kahepoolne	460660107057	31,20	Rull-lukule, pendeluksele
2887-1	807868107057	11,81	

Vasturaud	A	B	C	D	P/V	Vasturaud	A	B	C	D	P/V
1887-1	40	12,5		200	Ei	2863-5	22	4	8	215	Ei
1887-2	40	15,5		200	Ei	2863-6	22	4	22	215	Ei
1887-3	43,5	19		200	Ei	2864-1	35	15		125	Ei
1887-4	45	20,5		200	Ei	2864-2	32,5	12,5		125	Ei
1887-5	29,5	4,5	29,5	200	Ei	2865-1	40	12,5		200	Ei
1887-9	25	5,5		245	Ei	2866-1	33	14,5		127	Jah
1888-1	30	7		150	Ei	2866-2	43	14,5		127	Ei
1888-5	29	6	27	150	Ei	2876-1	60	9		70	Ei
2860-1	35	15,5		155	Jah	2876-5	27,5	6	8	111	Ei
2860-5	24	3,5	22	155	Jah	2885	36	17,5		83	Ei
2862-1	35	15		125	Ei	2887-1	25			125	Ei
						2888	22			83	Ei

SÜDAMIKUD: Standard südamikud - 1300-seeria ASSA Basic



Toode	Tellimisnumber	Toote hind	Märkused
ASSA Basic - 1300-seeria ovaalsed südamikud			
1301	363105100011	59,28	3 võtit <i>läikiv kroom</i>
1301	363105100013	59,28	3 võtit <i>matt kroom</i>
1301	363105100020	80,08	3 võtit <i>läikiv messing</i>
1301	363105100021	67,60	3 võtit <i>matt messing</i>
1301	363105100444	104,00	3 võtit <i>must</i>
1302	363106100011	118,56	3 võtit <i>läikiv kroom</i>
1302	363106100013	118,56	3 võtit <i>matt kroom</i>
1302	363106100020	149,76	3 võtit <i>läikiv messing</i>
1302	363106100021	118,56	3 võtit <i>matt messing</i>
1302	363106100444	205,92	3 võtit <i>must</i>
1303	363108100011	59,28	3 võtit <i>läikiv kroom</i>
1303	363108100013	59,28	3 võtit <i>matt kroom</i>
1303	363108100020	74,88	3 võtit <i>läikiv messing</i>
1303	363108100021	67,60	3 võtit <i>matt messing</i>
1303	363108100444	124,80	3 võtit <i>must</i>
1307	363110100011	59,28	3 võtit <i>läikiv kroom</i>
1307	363110100013	59,28	3 võtit <i>matt kroom</i>
1307	363110100020	80,08	3 võtit <i>läikiv messing</i>
1307	363110100021	67,60	3 võtit <i>matt messing</i>
1307	363110100444	124,80	3 võtit <i>must</i>
1308	363114100011	119,60	3 võtit <i>läikiv kroom</i>
1308	363114100013	119,60	3 võtit <i>matt kroom</i>
1309	363112100011	64,48	3 võtit <i>läikiv kroom</i>
1309	363112100013	64,48	3 võtit <i>matt kroom</i>
ASSA Basic - 1300-seeria ümmargused südamikud			
1311	363116100000	87,36	3 võtit
1312	363118100000	153,92	3 võtit
1313	363120100000	87,36	3 võtit
ASSA Basic - 1300-seeria eurosüdamikud			
13M23A	3631521AA013	118,00	võtmeteta <i>matt kroom</i>
13M22AA	3631515AA013	172,00	võtmeteta <i>matt kroom</i>
13M24AA	3631530AA013	182,00	võtmeteta <i>matt kroom</i>
13M27AA	3631545AA013	182,00	võtmeteta <i>matt kroom</i>

M20-tüüpi südamikud on reguleeritava pikkusega europrofiil südamikud. Vastavalt vajadusele on neid võimalik pikendada 5 mm kaupa. Kahepoolse euro-südamiku (..M22, ..M24, ..M25, ..M27) standard pikkus on 61 mm (30,5 + 30,5). Ühepoolse euro-südamiku (..M23) standard pikkus on 40 mm (30,5 mm kruvi ava tsentrist). **Iga järgnev 5 mm maksab 7,2 €.** Maksimum pikkus 120mm. Pikemate puhul on tarneaeg kuni 6 kuud

NB! Lukusüdamikku on vaja puhastada ja õlitada vähemalt 1 – 2 korda aastas olenevalt kasutuskohast ja -tingimustest. Hooldusvahendite tellimisnumbrid ja hinnad on leheküljel 42.

SÜDAMIKUD: 4400-seeria dp - UUTE SÜSTEEMIDE TOOTMINE LÖPPEB AASTA 2026 ALGUSES



Toode	Tellimisnumber	Toote hind	Märkused
dp 4400-seeria, kaardiga kaitstud ovaalsed südamikud			
4401	819958590011	119,81	läikiv kroom
4401	819958590013	119,81	matt kroom
4401	819958590020	132,42	läikiv messing
4401	819958590021	126,11	matt messing
4401	819958590444	132,42	must
4402	819959590011	239,62	läikiv kroom
4402	819959590013	239,62	matt kroom
4402	819959590020	264,84	läikiv messing
4402	819959590021	252,23	matt messing
4402	819959590444	264,84	must
4403	819960590011	119,81	läikiv kroom
4403	819960590013	119,81	matt kroom
4403	819960590020	132,42	läikiv messing
4403	819960590021	126,11	matt messing
4403	819960590444	132,42	must
4407	819961590011	119,81	läikiv kroom
4407	819961590013	119,81	matt kroom
4407	819961590020	132,42	läikiv messing
4407	819961590021	126,11	matt messing
4407	819961590444	132,42	must
dp 4400-seeria, kaardiga kaitstud ümmargused südamikud			
4411	819964590000	145,03	
4412	819965590000	290,07	
4413	819966590000	145,03	

SÜDAMIKUD: 4400-seeria dp - UUTE SÜSTEEMIDE TOOTMINE LÕPPEB AASTA 2026 ALGUSES



44M22

44M23

44M24

44M27

Toode	Tellimisnumber	Toote hind	Märkused
dp 4400-seeria euro-südamikud, M20-tüüp			
44M22AA	8200325AA011	279,00	Kahepoolne südamik <i>läikiv kroom</i>
44M22AA	8200325AA013	279,00	Kahepoolne südamik <i>matt kroom</i>
44M22AA	8200325AA020	284,00	Kahepoolne südamik <i>läikiv messing</i>
44M23A	8200335AA011	162,00	Ühepoolne südamik <i>läikiv kroom</i>
44M23A	8200335AA013	162,00	Ühepoolne südamik <i>matt kroom</i>
44M23A	8200335AA020	167,00	Ühepoolne südamik <i>läikiv messing</i>
44M24AA	8200345AA011	289,00	Väändenuuga, profiilusteel <i>läikiv kroom</i>
44M24AA	8200345AA013	289,00	Väändenuuga, profiilusteel <i>matt kroom</i>
44M24AA	8200345AA020	294,00	Väändenuuga, profiilusteel <i>läikiv messing</i>
44M27AA	8200365AA011	289,00	Väändenuuga südamik <i>läikiv kroom</i>
44M27AA	8200365AA013	289,00	Väändenuuga südamik <i>matt kroom</i>
44M27AA	8200365AA020	294,00	Väändenuuga südamik <i>läikiv messing</i>

M20-tüüpi südamikud on reguleeritava pikkusega europrofiil südamikud. Vastavalt vajadusele on neid võimalik pikendada 5 mm kaupa. Kahepoolse euro-südamiku (..M22, ..M24, ..M25, ..M27) standard pikkus on 61 mm (30,5 + 30,5). Ühepoolse euro-südamiku (..M23) standard pikkus on 40 mm (30,5 mm krui ava tsentrist). Iga järgnev 5 mm maksab 7,2 €.

Maksimum pikkus 120mm. Pikemate puhul on tarneaeg kuni 6 kuud

NB! Lukusüdamikku on vaja puhastada ja õlitada vähemalt 1 – 2 korda aastas olenevalt kasutuskohast ja -tingimustest.

Hooldusvahendite tellimisnumbrid ja hinnad on leheküljel 42.

Hinnad kehtivad Eestis koostatavatele süsteemisüdamikele

Eurosüdamike info

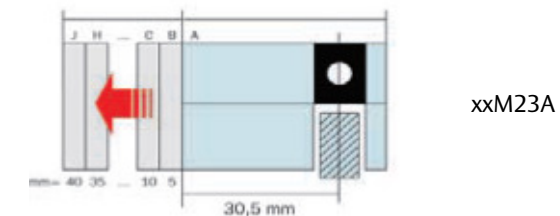

xxM23A

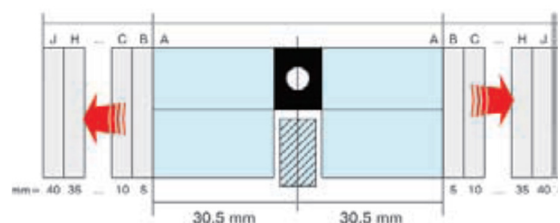

xxM22AA

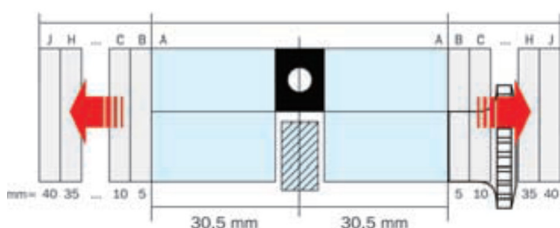

xxM27AA/xxM24AA

Pikkused

Täht	+mm	Kokku
A	0	30,5
B	+5	35
C	+10	40
D	+15	45
E	+20	50
F	+25	55
G	+30	60
H	+35	65
I	+40	70
J	+45	75
K	+50	80
L	+55	85

xx	M22	AA
seeria	tüüp	pikkus

Esimene täht peale südamiku tüübi tähist näitab välimist poolt ja teine sisemist poolt (xxM22AA).

SÜDAMIKUD: Süsteemisüdamikud - 6900 seeria Triton²



Toode	Tellimisnumber	Toote hind	Märkused
Triton² 6900-seeria, kaardiga kaitstud ovaalsed südamikud			
6901	731567590211	119,81	läikiv kroom
6901	731567590213	119,81	matt kroom
6901	731567590220	132,42	läikiv messing
6901	731567590221	126,11	matt messing
6901	731567590444	132,42	must
6902	731568590211	239,62	läikiv kroom
6902	731568590213	239,62	matt kroom
6902	731568590220	264,84	läikiv messing
6902	731568590221	252,23	matt messing
6902	731568590444	264,84	must
6903	731569590211	119,81	läikiv kroom
6903	731569590213	119,81	matt kroom
6903	731569590220	132,42	läikiv messing
6903	731569590221	126,11	matt messing
6903	731569590444	132,42	must
6907	731570590211	119,81	läikiv kroom
6907	731570590213	119,81	matt kroom
6907	731570590220	132,42	läikiv messing
6907	731570590221	126,11	matt messing
6907	731570590444	132,42	must
Triton² 6900-seeria, kaardiga kaitstud ümmargused südamikud			
6911	731543590000	145,03	
6912	731544590000	290,07	
6913	731545590000	145,03	
Triton² 6900-seeria, kaardiga kaitstud eurosüdamikud, M20-tüüp			
69M22AA	7326895AA211	278,72	Kahepoolne südamik läikiv kroom
69M22AA	7326895AA213	278,72	Kahepoolne südamik matt kroom
69M22AA	7326895AA220	283,92	Kahepoolne südamik läikiv messing
69M23A	7326945AA211	162,24	Ühepoolne südamik läikiv kroom
69M23A	7326945AA213	162,24	Ühepoolne südamik matt kroom
69M23A	7326945AA220	167,44	Ühepoolne südamik läikiv messing
69M24AA	7326955AA211	289,12	Väändenupuga, profiilustele läikiv kroom
69M24AA	7326955AA213	289,12	Väändenupuga, profiilustele matt kroom
69M24AA	7326955AA220	294,32	Väändenupuga, profiilustele läikiv messing
69M27AA	7326965AA211	289,12	Väändenupuga südamik läikiv kroom
69M27AA	7326965AA213	289,12	Väändenupuga südamik matt kroom
69M27AA	7326965AA220	294,32	Väändenupuga südamik läikiv messing

M20-tüüpi südamikud on reguleeritava pikkusega europrofiil südamikud. Vastavalt vajadusele on neid võimalik pikendada 5 mm kaupa. Kahepoolse euro-südamiku (..M22, ..M24, ..M25, ..M27) standard pikkus on 61 mm (30,5 + 30,5). Ühepoolse euro-südamiku (..M23) standard pikkus on 40 mm (30,5 mm kruvi ava tsentrist). Iga järgnev 5 mm maksab 7,2 €.

Maksimum pikkus 120mm. Pikemate puhul on tarneaeg kuni 6 kuud

NB! Lukusüdamikku on vaja puhastada ja õlitada vähemalt 1 – 2 korda aastas olenevalt kasutuskohast ja -tingimustest.

Hooldusvahendite tellimisnumbrid ja hinnad on leheküljel 42.

Hinnad kehtivad Eestis koostatavatele süsteemisüdamikele

SÜDAMIKUD: Süsteemisüdamikud - 5700-seeria TWIN Exclusive



Toode	Tellimisnumber	Toote hind	Märkused
Twin Exclusive 5700-seeria, kaardiga kaitstud ovaalsed südamikud			
5701	815885590011	148,03	läikiv kroom
5701	815885590013	148,03	matt kroom
5701	815885590020	157,47	läikiv messing
5701	815885590021	148,03	matt messing
5702	815886590011	277,58	läikiv kroom
5702	815886590013	277,58	matt kroom
5702	815886590020	286,97	läikiv messing
5702	815886590021	277,58	matt messing
5703	815887590011	148,03	läikiv kroom
5703	815887590013	148,03	matt kroom
5703	815887590020	157,47	läikiv messing
5703	815887590021	148,21	matt messing
5707	815888590011	148,03	läikiv kroom
5707	815888590013	148,03	matt kroom
5707	815888590020	157,47	läikiv messing
5707	815888590021	148,03	matt messing
Twin Exclusive 5700-seeria, kaardiga kaitstud ümmargused südamikud			
5711	815889590000	185,05	
5712	815890590000	370,08	
5713	815891590000	185,05	
Twin Exclusive 5700-seeria, kaardiga kaitstud eurosüdamikud			
57M22AA	8185335AA011	349,00	Kahepoolne südamik läikiv kroom
57M22AA	8185335AA013	349,00	Kahepoolne südamik matt kroom
57M22AA	8185335AA020	354,00	Kahepoolne südamik läikiv messing
57M23A	8185345AA011	200,00	Ühepoolne südamik läikiv kroom
57M23A	8185345AA013	200,00	Ühepoolne südamik matt kroom
57M23A	8185345AA020	205,00	Ühepoolne südamik läikiv messing
57M24AA	8185355AA011	359,00	Väändenuuga, profiilusteale läikiv kroom
57M24AA	8185355AA013	359,00	Väändenuuga, profiilusteale matt kroom
57M24AA	8185355AA020	364,00	Väändenuuga, profiilusteale läikiv messing
57M27AA	8185375AA011	359,00	Väändenuuga südamik läikiv kroom
57M27AA	8185375AA013	359,00	Väändenuuga südamik matt kroom
57M27AA	8185375AA020	364,00	Väändenuuga südamik läikiv messing

M20-tüüpi südamikud on reguleeritava pikkusega europrofiil südamikud. Vastavalt vajadusele on neid võimalik pikendada 5 mm kaupa. Kahepoolse euro-südamiku (..M22, ..M24, ..M25, ..M27) standard pikkus on 61 mm (30,5 + 30,5). Ühepoolse euro-südamiku (..M23) standard pikkus on 40 mm (30,5 mm krui ava tsentrist). **Iga järgnev 5 mm maksab 7,2 €.** Maksimum pikkus 120mm. Pikemate puhul on tarneaeg kuni 6 kuud

NB! Lukusüdamikku on vaja puhastada ja õlitada vähemalt 1 – 2 korda aastas olenevalt kasutuskohast ja -tingimustest. Hooldusvahendite tellimisnumbrid ja hinnad on leheküljel 42.

Hinnad kehtivad Eestis koostatavatele süsteemisüdamikele

SÜDAMIKUD: Süsteemisüdamikud - UUTE SÜSTEEMIDE TOOTMINE ON LÕPETATUD



Toode	Tellimisnumber	Toote hind	Märkused
600-seeria ovaalsed südamikud			
601	868046390011	83,16	läikiv kroom
601	868046390013	83,16	matt kroom
601	868046390020	105,38	läikiv messing
601	868046390021	90,54	matt messing
602	868047390011	146,30	läikiv kroom
602	868047390013	146,30	matt kroom
602	868047390020	208,22	läikiv messing
602	868047390021	161,69	matt messing
603	868048390011	83,16	läikiv kroom
603	868048390013	83,16	matt kroom
603	868048390020	105,38	läikiv messing
603	868048390021	90,86	matt messing
607	868262390011	83,16	läikiv kroom
607	868262390013	83,16	matt kroom
607	868262390020	105,38	läikiv messing
607	868262390021	83,16	matt messing
600-seeria ümmargused südamikud			
611	868049390000	94,85	
612	868050390000	182,28	
613	868051390000	94,85	
600-seeria euro-südamikud, M20-tüüp			
6M22AA	8198095AA011	192,00	Kahepoolne südamik läikiv kroom
6M22AA	8198095AA013	192,00	Kahepoolne südamik matt kroom
6M22AA	8198095AA020	197,00	Kahepoolne südamik läikiv messing
6M23A	8198105AA011	125,00	Ühepoolne südamik läikiv kroom
6M23A	8198105AA013	125,00	Ühepoolne südamik matt kroom
6M23A	8198105AA020	130,00	Ühepoolne südamik läikiv messing
6M24AA	8198115AA011	202,00	Väändenupuga, profiilustele läikiv kroom
6M24AA	8198115AA013	202,00	Väändenupuga, profiilustele matt kroom
6M24AA	8198115AA020	207,00	Väändenupuga, profiilustele läikiv messing
6M27AA	8198125AA011	202,00	Väändenupuga südamik läikiv kroom
6M27AA	8198125AA013	202,00	Väändenupuga südamik matt kroom
6M27AA	8198125AA020	207,00	Väändenupuga südamik läikiv messing

M20-tüüpi südamikud on reguleeritava pikkusega europrofiil südamikud. Vastavalt vajadusele on neid võimalik pikendada 5 mm kaupa. Kahepoolse euro-südamiku (..M22, ..M24, ..M25, ..M27) standard pikkus on 61 mm (30,5 + 30,5). Ühepoolse euro-südamiku (..M23) standard pikkus on 40 mm (30,5 mm kruvi ava tsentrist). Iga järgnev 5 mm maksab 7,2 €. Maksimum pikkus 120mm. Pikemate puhul on tarneaeg kuni 6 kuud

NB! Lukusüdamikku on vaja puhastada ja õlitada vähemalt 1 – 2 korda aastas olenevalt kasutuskohast ja -tingimustest. Hooldusvahendite tellimisnumbrid ja hinnad on leheküljel 42.

TABALUKUD (võtmeteta)



2640/13240/57240/44240



2643/13243/57243/44243



4641/13441/57441/44441

Toode	Tellimisnumber	Toote hind	Märkused
600-seeria			
2640	352571390017	208,00	600-seeria tabalukk, iselukustuv
2641	352572390017	208,00	600-seeria tabalukk
3641	352576390017	322,40	600-seeria tabalukk
2643	352573390000	208,00	600-seeria tabalukk, pika aasaga
1300-seeria			
13240	363127199017	166,40	1300-seeria tabalukk, iselukustuv
13241	363129199017	166,40	1300-seeria tabalukk
13441	363137199017	457,60	1300-seeria tabalukk
TP600-seeria			
TP2640	704210390017	166,40	TP600-seeria tabalukk, iselukustuv
TP2641	704211390017	166,40	TP600-seeria tabalukk,
TP2643	704212390017	166,40	TP600-seeria tabalukk, pika aasaga
5700-seeria			
57240	815920590017	187,20	5700-seeria tabalukk, iselukustuv
57241	815921590017	187,20	5700-seeria tabalukk
57243	815922590000	187,20	5700-seeria tabalukk, pika aasaga
57341	815927590017	343,20	5700-seeria tabalukk
57441	815928590017	515,84	5700-seeria tabalukk
4400-seeria			
44240	819976590017	197,60	4400-seeria tabalukk, iselukustuv
44241	819977590017	197,60	4400-seeria tabalukk,
44441	819984590017	520,00	4400-seeria tabalukk, turvaklass 5

Hinnad kehtivad Eestis koostatavatele süsteemisüdamiketele

Tabaluku klasside selgitus:

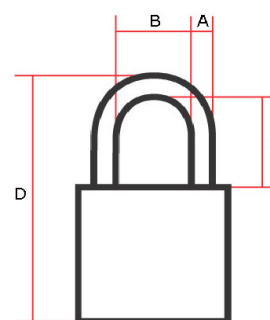

Tabaluku klasside selgitus:

Roheline – korpus messingust, vastupidavus vähemalt 15 kN

Sinine – korpus karastatud teras, vastupidavus vähemalt 35 kN

Punane – korpus karastatud teras, vastupidavus vähemalt 70 kN

Klass	4400	TP600	5700	600	700	A	B	C	D	Iselukustuv
Roheline	44240	TP2640	57240	2640	2740	8	24	27	91	JAH
Roheline	44241	TP2641	57241	2641	2741	8	24	27	91	
Sinine	44341	TP3641	57341	3641	3741	10	33	31	102	
Punane	44441	TP4641	57441	4641	4741	13	44	40	133	
Klassifitseerimata										
-		TP2643	57243	2643	2743	8	24	52	116	

SÜDAMIKUD: Süsteemisüdamikud - patenteeritud - TP600-seeria



Toode	Tellimisnumber	Toote hind	Märkused
ASSA TwinPin-seeria, kaardiga kaitstud ovaalsed südamikud			
TP601-011	704201390011	67,60	läikiv kroom
TP601-013	704201390013	67,60	matt kroom
TP601-020	704201390020	72,80	läikiv messing
TP601-021	704201390021	67,60	matt messing
TP601-444	704201390444	90,00	must
TP602-011	704202390011	135,20	läikiv kroom
TP602-013	704202390013	135,20	matt kroom
TP602-020	704202390020	145,60	läikiv messing
TP602-021	704202390021	140,00	matt messing
TP602-444	704202390444	180,00	must
TP603-011	704203390011	67,60	läikiv kroom
TP603-013	704203390013	67,60	matt kroom
TP603-020	704203390020	72,80	läikiv messing
TP603-021	704203390021	67,60	matt messing
TP603-444	704203390444	133,39	must
TP607-011	704204390011	67,60	läikiv kroom
TP607-013	704204390013	67,60	matt kroom
TP607-020	704204390020	72,80	läikiv messing
TP607-021	704204390021	67,60	matt messing
TP607-444	704204390444	133,39	must
ASSA TwinPin-seeria, kaardiga kaitstud ümargused südamikud			
TP611	704207390000	104,00	
TP612	704208390000	208,00	
TP613	704209390000	104,00	
ASSA TwinPin-seeria, kaardiga kaitstud eurosüdamikud			
TP6M23A	7042315AA011	104,00	Ühepoolne südamik läikiv kroom
TP6M23A	7042315AA013	104,00	Ühepoolne südamik matt kroom
TP6M23A	7042315AA020	109,00	Ühepoolne südamik läikiv messing
TP6M22AA	7042265AA011	177,00	Kahepoolne südamik läikiv kroom
TP6M22AA	7042265AA013	177,00	Kahepoolne südamik matt kroom
TP6M22AA	7042265AA020	182,00	Kahepoolne südamik läikiv messing
TP6M24AA	7042285AA011	187,00	Väändenupuga, profiilusteale läikiv kroom
TP6M24AA	7042285AA013	187,00	Väändenupuga, profiilusteale matt kroom
TP6M24AA	7042285AA020	192,00	Väändenupuga, profiilusteale läikiv messing
TP6M27AA	7042295AA011	187,00	Väändenupuga südamik läikiv kroom
TP6M27AA	7042295AA013	187,00	Väändenupuga südamik matt kroom
TP6M27AA	7042295AA020	192,00	Väändenupuga südamik läikiv messing

Hinnad kehtivad Eestis koostatavatele süsteemisüdamikele

M20-tüüpi südamikud on reguleeritava pikkusega europrofiil südamikud. Vastavalt vajadusele on neid võimalik pikendada 5 mm kaupa. Kahepoolse euro-südamiku (...M22, ..M24, ..M25, ..M27) standard pikkus on 61 mm (30,5 + 30,5). Ühepoolse euro-südamiku (...M23) standard pikkus on 40 mm (30,5 mm kruvi ava tsentrist). Iga järgnev 5 mm maksab 7,2 €. Maksimum pikkus 120mm. Pikemate puhul on tarneaeg kuni 6 kuud

SÜDAMIKUD: ASSA d12 patenteeritud turvaline südamik - 1200-seeria



1201



1212



Tuvastuskaart



1201 südamikud 3tk ühel võtmel

Toode	Tellimisnumber	Toote hind	Märkused
ASSA d12			
1201	363039120011	114,40	Kaardiga kaitstud ovaalne südamik, võtmekaart, 5 võtit, jaepakend <i>läikiv kroom</i>
1201	363039120013	114,40	Kaardiga kaitstud ovaalne südamik, võtmekaart, 5 võtit, jaepakend <i>matt kroom</i>
1201	363039100021	119,60	Kaardiga kaitstud ovaalne südamik, võtmekaart, 5 võtit <i>matt messing</i>
1212	363046120000	260,00	Kaardiga kaitstud ümarsüdamik, võtmekaart, 5 võtit, jaepakend
1201 3tk	363041120011	312,00	Kaardiga kaitstud 3 ovaalset südamikku ühel võtmel, võtmekaart, 5 võtit, jaepakend <i>läikiv kroom</i>
1201 3tk	363041120013	312,00	Kaardiga kaitstud 3 ovaalset südamikku ühel võtmel, võtmekaart, 5 võtit, jaepakend <i>matt kroom</i>

VÕTMED



600-seeria 700-seeria 4400-seeria 5700-seeria d12-seeria TP600-seeria

Toode	Tellimisnumber	Toote hind	Märkused
600-seeria võti	872583	12,31	
700-seeria võti	462001590000	11,42	
TP600-seeria võti	704247	16,64	Kaardiga kaitstud
4400-seeria võti	820002	20,80	Kaardiga kaitstud
6900-seeria võti	732648	20,80	Kaardiga kaitstud
d12-seeria võti	362757D90	18,72	Kaardiga kaitstud
ASSA Basic võti	361590D90	14,56	
5700-seeria võti	815942	27,04	Kaardiga kaitstud
Raamivõti 562	467984100057	6,13	

TARVIKUD: Südamikukatte komplektid



Toode	Tellimisnumber	Toote hind	Märkused
Komplektid ovaalsele südamikule		Väändenupu ristipikkus - kilbikruvide pikkus - südamikukruvide pikkus (mm)	
256, 6 mm rõngas	806041100011	45,36	(63-90-28) läikiv kroom
256, 6 mm rõngas	806041100013	48,90	(63-90-28) matt kroom
256, 6 mm rõngas	806041100020	65,21	(63-90-28) läikiv messing
256, 6 mm rõngas	806041100021	48,90	(63-90-28) matt messing
256, 6 mm rõngas	806041100444	65,83	(63-90-28) must
256, 8 mm rõngas	806042100011	45,36	(63-90-28) läikiv kroom
256, 8 mm rõngas	806042100013	48,90	(63-90-28) matt kroom
256, 8 mm rõngas	806042100020	65,21	(63-90-28) läikiv messing
256, 8 mm rõngas	806042100021	48,90	(63-90-28) matt messing
256, 8 mm rõngas	806042100444	65,83	(63-90-28) must
256, 11 mm rõngas	806043100011	45,36	(63-90-28) läikiv kroom
256, 11 mm rõngas	806043100013	48,90	(63-90-28) matt kroom
256, 11 mm rõngas	806043100020	65,21	(63-90-28) läikiv messing
256, 11 mm rõngas	806043100021	48,90	(63-90-28) matt messing
256, 11 mm rõngas	806043100444	65,83	(63-90-28) must
256, 13 mm rõngas	806044100011	45,36	(63-90-28) läikiv kroom
256, 13 mm rõngas	806044100013	48,90	(63-90-28) matt kroom
256, 13 mm rõngas	806044100020	65,21	(63-90-28) läikiv messing
256, 13 mm rõngas	806044100021	48,90	(63-90-28) matt messing
256, 13 mm rõngas	806044100444	65,83	(63-90-28) must
256, 16 mm rõngas	806034100011	45,36	(43-65-28) läikiv kroom
256, 16 mm rõngas	806034100013	48,90	(43-65-28) matt kroom
256, 16 mm rõngas	806034100020	65,21	(43-65-28) läikiv messing
256, 16 mm rõngas	806034100021	48,90	(43-65-28) matt messing
256, 16 mm rõngas	806034100444	65,83	(43-65-28) must
256, 18 mm rõngas	805194100011	45,36	(43-65-28) läikiv kroom
256, 18 mm rõngas	805194100013	48,90	(43-65-28) matt kroom
256, 18 mm rõngas	805194100020	65,21	(43-65-28) läikiv messing
256, 18 mm rõngas	805194100021	48,90	(43-65-28) matt messing
256, 18 mm rõngas	805194100444	65,83	(43-65-28) must
256, 21 mm rõngas	806051100011	45,36	(43-90-28) läikiv kroom
256, 21 mm rõngas	806051100013	48,90	(43-90-28) matt kroom
256, 21 mm rõngas	806051100020	65,21	(43-90-28) läikiv messing
256, 21 mm rõngas	806051100021	48,90	(43-90-28) matt messing
256, 21 mm rõngas	806051100444	65,83	(43-90-28) must
256, 24 mm rõngas	256024-011	44,93	(43-65-28) läikiv kroom
256, 24 mm rõngas	256024-013	48,44	(43-65-28) matt kroom
256, 24 mm rõngas	256024-020	65,21	(43-65-28) läikiv messing
256, 24 mm rõngas	256024-021	48,44	(43-65-28) matt messing
256, 24 mm rõngas	256024-444	65,83	(43-65-28) must

TARVIKUD: Südamikukatte komplektid



Toode	Tellimisnumber	Toote hind	Märkused
256 GDS, 6-11 mm rõngas	820767100011	48,90	läikiv kroom
256 GDS, 6-11 mm rõngas	820767100013	53,35	matt kroom
256 GDS, 6-11 mm rõngas	820767100020	59,73	läikiv messing
256 GDS, 6-11 mm rõngas	820767100021	53,35	matt messing
256 GDS, 6-11 mm rõngas	820767100444	66,00	must
256 GDS, 11-16 mm rõngas	820768100011	48,90	läikiv kroom
256 GDS, 11-16 mm rõngas	820768100013	53,35	matt kroom
256 GDS, 11-16 mm rõngas	820768100020	59,73	läikiv messing
256 GDS, 11-16 mm rõngas	820768100021	53,35	matt messing
256 GDS, 11-16 mm rõngas	820768100444	66,00	must
256 GDS, 16-21 mm rõngas	820769100011	48,90	läikiv kroom
256 GDS, 16-21 mm rõngas	820769100013	53,35	matt kroom
256 GDS, 16-21 mm rõngas	820769100020	59,73	läikiv messing
256 GDS, 16-21 mm rõngas	820769100021	53,35	matt messing
256 GDS, 16-21 mm rõngas	820769100444	66,00	must
256E GDS, 6-11 mm rõngas	820770100011	52,77	EPOK väändenuuga läikiv kroom
256E GDS, 6-11 mm rõngas	820770100013	61,50	EPOK väändenuuga matt kroom
256E GDS, 6-11 mm rõngas	820770100020	68,64	EPOK väändenuuga läikiv messing
256E GDS, 6-11 mm rõngas	820770100021	61,50	EPOK väändenuuga matt messing
256E GDS, 6-11 mm rõngas	820770100444	69,30	EPOK väändenuuga must
256E GDS, 11-16 mm rõngas	820771100011	52,77	EPOK väändenuuga läikiv kroom
256E GDS, 11-16 mm rõngas	820771100013	61,50	EPOK väändenuuga matt kroom
256E GDS, 11-16 mm rõngas	820771100020	68,64	EPOK väändenuuga läikiv messing
256E GDS, 11-16 mm rõngas	820771100021	61,50	EPOK väändenuuga matt messing
256E GDS, 11-16 mm rõngas	820771100444	69,30	EPOK väändenuuga must
256E GDS, 16-21 mm rõngas	820772100011	52,77	EPOK väändenuuga läikiv kroom
256E GDS, 16-21 mm rõngas	820772100013	61,50	EPOK väändenuuga matt kroom
256E GDS, 16-21 mm rõngas	820772100020	68,64	EPOK väändenuuga läikiv messing
256E GDS, 16-21 mm rõngas	820772100021	61,50	EPOK väändenuuga matt messing
256E GDS, 16-21 mm rõngas	820772100444	69,30	EPOK väändenuuga must
256E, 18 mm*	256E18-011	59,46	EPOK läikiv kroom
256E, 18 mm*	256E18-013	59,46	EPOK matt kroom
256E, 18 mm*	256E18-021	59,46	EPOK läikiv messing
256E, 18 mm*	256E18-020	67,38	EPOK matt messing
256E, 18 mm*	256E18-444	69,30	EPOK must

* Komplektides on vaikumisi 18 mm südamikurõngas, tellimisel märkida soovitatav südamikurõnga kõrgus.

TARVIKUD: Südamikukatte komplektid



Toode	Tellimisnumber	Toote hind	Märkused
2256	802236100011	45,36	18 mm südamikurõngas <i>läikiv kroom</i>
2256	802236100013	50,39	18 mm südamikurõngas <i>matt kroom</i>
2256	802236100444	62,40	18 mm südamikurõngas <i>must</i>
2356	806480100011	45,05	18 mm südamikurõngas <i>läikiv kroom</i>
2356	806480100013	57,80	18 mm südamikurõngas <i>matt kroom</i>
2356	806480100020	57,80	18 mm südamikurõngas <i>läikiv messing</i>
2356	806480100021	57,80	18 mm südamikurõngas <i>matt messing</i>
2356	806480100444	57,80	18 mm südamikurõngas <i>must</i>
9256	805805100011	68,76	<i>läikiv kroom</i>
9256	805805100013	68,76	<i>matt kroom</i>
9256	805805100020	83,97	<i>läikiv messing</i>
9256	805805100021	73,98	<i>matt messing</i>
18256	804634100011	41,35	Baasvariandis katterõngad 18 mm <i>läikiv kroom</i>
18256	804634100013	46,54	Baasvariandis katterõngad 18 mm <i>matt kroom</i>
18256	804634100020	50,11	Baasvariandis katterõngad 18 mm <i>läikiv messing</i>
18256	804634100021	46,54	Baasvariandis katterõngad 18 mm <i>matt messing</i>
18256	804634100444	50,11	Baasvariandis katterõngad 18 mm <i>must</i>
Komplektid ümmargusele südamikule			
3211	802574100011	133,39	13 mm rõngaste ja väändenupuga <i>läikiv kroom</i>
3211	802574100013	142,28	13 mm rõngaste ja väändenupuga <i>matt kroom</i>
3211	802574100020	163,03	13 mm rõngaste ja väändenupuga <i>läikiv messing</i>
3211	802574100021	144,46	13 mm rõngaste ja väändenupuga <i>matt messing</i>
3211	802574100444	208,00	13 mm rõngaste ja väändenupuga <i>must</i>
3212 (13 mm)	802575100011	68,64	13 mm rõngastega <i>läikiv kroom</i>
3212 (13 mm)	802575100013	79,57	13 mm rõngastega <i>matt kroom</i>
3212 (13 mm)	802575100020	90,54	13 mm rõngastega <i>läikiv messing</i>
3212 (13 mm)	802575100021	79,57	13 mm rõngastega <i>matt messing</i>
3212 (13 mm)	802575100444	100,12	13 mm rõngastega <i>must</i>
3212 (8 mm)	813632100011	67,29	8 mm rõngastega <i>läikiv kroom</i>
3212 (8 mm)	813632100013	80,03	8 mm rõngastega <i>matt kroom</i>
3212 (8 mm)	813632100020	112,04	8 mm rõngastega <i>läikiv messing</i>
3212 (8 mm)	813632100021	80,03	8 mm rõngastega <i>matt messing</i>
3212 (8 mm)	813632100444	112,04	8 mm rõngastega <i>must</i>

Komplektide 2256, 2356 ja 9256 tellimisel märkida tellimusele südamikurõnga kõrgus. Lisada ka kruvide pikkused. Soovitavalt kujul: rõnga kõrgus - (väändenupu risti pikkus, kui komplektis on väändenupu rist) – plaadi kruvi – südamiku kruvi (13-(43)-90-28)

Komplekti 18256 tellimisel lisada tellimusele välimise (esimesena) ja sisemise (teisena) südamikurõnga kõrgused. Samuti lisada ka kruvide pikkused.

Soovitavalt kujul: välimine rõngas – sisemine rõngas – plaadi kruvi – südamiku kruvi (08-16-90-48)

NB! 3211 komplekt sisaldab 4 südamiku kruvi, 2 hülssi, 2 katterõngast ja väändenupusüdamikku.

NB! 3212 komplekt sisaldab 4 südamiku kruvi, 2 puurimiskaitset, 2 hülssi ja 2 katterõngast.

TARVIKUD: Südamikukatete detailid



Välimine
rõngas

Toode	Tellimisnumber	Toote hind	Märkused
Ovaalse südamiku tarvikud			
Välimine rõngas, 6 mm	412700100011	15,29	läikiv kroom
Välimine rõngas, 6 mm	412700100013	17,20	matt kroom
Välimine rõngas, 6 mm	412700100020	21,49	läikiv messing
Välimine rõngas, 6 mm	412700100021	17,20	matt messing
Välimine rõngas, 6 mm	412700100444	21,26	must
Välimine rõngas, 8 mm	412701100011	15,29	läikiv kroom
Välimine rõngas, 8 mm	412701100013	17,20	matt kroom
Välimine rõngas, 8 mm	412701100020	21,49	läikiv messing
Välimine rõngas, 8 mm	412701100021	17,20	matt messing
Välimine rõngas, 8 mm	412701100444	21,26	must
Välimine rõngas, 11 mm	412702100011	15,29	läikiv kroom
Välimine rõngas, 11 mm	412702100013	17,20	matt kroom
Välimine rõngas, 11 mm	412702100020	21,49	läikiv messing
Välimine rõngas, 11 mm	412702100021	17,20	matt messing
Välimine rõngas, 11 mm	412702100444	21,26	must
Välimine rõngas, 13 mm	412703100011	15,29	läikiv kroom
Välimine rõngas, 13 mm	412703100013	17,20	matt kroom
Välimine rõngas, 13 mm	412703100020	21,49	läikiv messing
Välimine rõngas, 13 mm	412703100021	17,20	matt messing
Välimine rõngas, 13 mm	412703100444	21,26	must
Välimine rõngas, 16 mm	412704100011	15,29	läikiv kroom
Välimine rõngas, 16 mm	412704100013	17,20	matt kroom
Välimine rõngas, 16 mm	412704100020	21,49	läikiv messing
Välimine rõngas, 16 mm	412704100021	17,20	matt messing
Välimine rõngas, 16 mm	412704100444	21,26	must
Välimine rõngas, 18 mm	412705100011	15,29	läikiv kroom
Välimine rõngas, 18 mm	412705100013	17,20	matt kroom
Välimine rõngas, 18 mm	412705100020	21,49	läikiv messing
Välimine rõngas, 18 mm	412705100021	17,20	matt messing
Välimine rõngas, 18 mm	412705100444	21,26	must
Välimine rõngas, 21 mm	412706100011	15,29	läikiv kroom
Välimine rõngas, 21 mm	412706100013	17,20	matt kroom
Välimine rõngas, 21 mm	412706100020	21,49	läikiv messing
Välimine rõngas, 21 mm	412706100021	17,20	matt messing
Välimine rõngas, 21 mm	412706100444	21,26	must
Välimine rõngas, 24 mm	412707100011	15,29	läikiv kroom
Välimine rõngas, 24 mm	412707100013	17,20	matt kroom
Välimine rõngas, 24 mm	412707100020	21,49	läikiv messing
Välimine rõngas, 24 mm	412707100021	17,20	matt messing
Välimine rõngas, 24 mm	412707100444	21,26	must

TARVIKUD: Südamikukatete detailid



Sisemine
rõngas

Toode	Tellimisnumber	Toote hind	Märkused
Ovaalse südamiku tarvikud			
Sisemine rõngas, 6 mm	463507100011	20,48	läikiv kroom
Sisemine rõngas, 6 mm	463507100013	23,28	matt kroom
Sisemine rõngas, 6 mm	463507100020	27,27	läikiv messing
Sisemine rõngas, 6 mm	463507100021	22,38	matt messing
Sisemine rõngas, 6 mm	463507100444	27,27	must
Sisemine rõngas, 8 mm	463506100011	20,48	läikiv kroom
Sisemine rõngas, 8 mm	463506100013	23,28	matt kroom
Sisemine rõngas, 8 mm	463506100020	27,27	läikiv messing
Sisemine rõngas, 8 mm	463506100021	23,28	matt messing
Sisemine rõngas, 8 mm	463506100444	27,27	must
Sisemine rõngas, 11 mm	463505100011	20,48	läikiv kroom
Sisemine rõngas, 11 mm	463505100013	23,28	matt kroom
Sisemine rõngas, 11 mm	463505100020	27,27	läikiv messing
Sisemine rõngas, 11 mm	463505100021	22,38	matt messing
Sisemine rõngas, 11 mm	463505100444	27,27	must
Sisemine rõngas, 13 mm	463504100011	20,48	läikiv kroom
Sisemine rõngas, 13 mm	463504100013	23,28	matt kroom
Sisemine rõngas, 13 mm	463504100020	27,27	läikiv messing
Sisemine rõngas, 13 mm	463504100021	23,28	matt messing
Sisemine rõngas, 13 mm	463504100444	27,27	must
Sisemine rõngas, 16 mm	463503100011	20,48	läikiv kroom
Sisemine rõngas, 16 mm	463503100013	23,28	matt kroom
Sisemine rõngas, 16 mm	463503100020	27,27	läikiv messing
Sisemine rõngas, 16 mm	463503100021	23,28	matt messing
Sisemine rõngas, 16 mm	463503100444	27,27	must
Sisemine rõngas, 18 mm	463502100011	20,48	läikiv kroom
Sisemine rõngas, 18 mm	463502100013	23,28	matt kroom
Sisemine rõngas, 18 mm	463502100020	27,27	läikiv messing
Sisemine rõngas, 18 mm	463502100021	23,28	matt messing
Sisemine rõngas, 18 mm	463502100444	27,27	must
Sisemine rõngas, 21 mm	463501100011	20,48	läikiv kroom
Sisemine rõngas, 21 mm	463501100013	23,28	matt kroom
Sisemine rõngas, 21 mm	463501100020	27,27	läikiv messing
Sisemine rõngas, 21 mm	463501100021	23,28	matt messing
Sisemine rõngas, 21 mm	463501100444	27,27	must

TARVIKUD: Südamikukatete detailid



Välimine
GDS rõngas



Hülss 707



Ümarsüdamiku-
rõngas



Kattehülss



Kaitsekork



Väändenupu-
südamikud

Toode	Tellimisnumber	Toote hind	Märkused
Ovaalse südamiku tarvikud			
Välimine GDS rõngas, 6-11 mm	820712100011	19,26	läikiv kroom
Välimine GDS rõngas, 6-11 mm	820712100013	19,26	matt kroom
Välimine GDS rõngas, 6-11 mm	820712100021	20,00	matt messing
Välimine GDS rõngas, 11-16 mm	820713100011	19,26	läikiv kroom
Välimine GDS rõngas, 11-16 mm	820713100013	19,26	matt kroom
Välimine GDS rõngas, 11-16 mm	820713100021	20,00	matt messing
Välimine GDS rõngas, 16-21 mm	820714100011	19,26	läikiv kroom
Välimine GDS rõngas, 16-21 mm	820714100013	19,26	matt kroom
Välimine GDS rõngas, 16-21 mm	820714100021	20,00	matt messing
Hülss 707	464980100011	27,27	Südamikule xx07 läikiv kroom
Hülss 707	464980100013	28,76	Südamikule xx07 matt kroom
Hülss 707	464980100020	36,02	Südamikule xx07 läikiv messing
Väändenupusüdamik	820181100011	108,94	Ovaalne läikiv kroom
Tarvikud ümmargusele südamikule			
13 mm südamiku rõngas	802359100011	27,14	läikiv kroom
13 mm südamiku rõngas	802359100013	30,84	matt kroom
13 mm südamiku rõngas	802359100020	36,17	läikiv messing
13 mm südamiku rõngas	802359100021	30,84	matt messing
13 mm südamiku rõngas	802359100444	33,28	must
8 mm südamiku rõngas	811323100011	26,24	läikiv kroom
8 mm südamiku rõngas	811323100013	30,84	matt kroom
8 mm südamiku rõngas	811323100020	34,54	läikiv messing
8 mm südamiku rõngas	811323100021	30,84	matt messing
8 mm südamiku rõngas	811323100444	33,28	must
Kattehülss	802357100011	14,25	läikiv kroom
Kattehülss	802357100013	16,01	matt kroom
Kattehülss	802357100020	18,09	läikiv messing
Kattehülss	802357100021	16,01	matt messing
Kattehülss	802357100444	18,09	must
Kaitsekork *	802358100000	5,78	
Väändenupusüdamik	820182100011	99,30	Ümarsüdamik läikiv kroom
Väändenupusüdamik	820182100013	128,07	Ümarsüdamik matt kroom
Väändenupusüdamik	820182100020	128,07	Ümarsüdamik läikiv messing
Väändenupusüdamik	820182100021	128,07	Ümarsüdamik matt messing
Väändenupusüdamik	820182100444	128,07	Ümarsüdamik must

TARVIKUD: Südamikukatete detailid



560



560E



560I

Toode	Tellimisnumber	Toote hind	Märkused
Väändenuud			
560	411652100011	22,38	<i>läikiv kroom</i>
560	411652100013	28,03	<i>matt kroom</i>
560	411652100020	35,42	<i>läikiv messing</i>
560	411652100021	28,16	<i>matt messing</i>
560	411652100444	35,05	<i>must</i>
560 E	809064100011	28,76	EPOK väändenuud <i>läikiv kroom</i>
560 E	809064100013	30,52	EPOK väändenuud <i>matt kroom</i>
560 E	809064100020	35,28	EPOK väändenuud <i>läikiv messing</i>
560 E	809064100021	35,28	EPOK väändenuud <i>matt messing</i>
560 E	809064100444	35,28	EPOK väändenuud <i>must</i>
560 I	805589100011	38,55	Invaväändenuud <i>läikiv kroom</i>
560 I	805589100013	47,28	Invaväändenuud <i>matt kroom</i>
560 I	805589100020	51,28	Invaväändenuud <i>läikiv messing</i>
560 I	805589100021	47,28	Invaväändenuud <i>matt messing</i>
560 I	805589100444	43,68	Invaväändenuud <i>must</i>

Quadratum südamikukatted ja lingid



Väändenupp



Välimine südamikukate



L-kujuline link



Pimekate

Toode	Tellimisnumber	Toote hind	Märkused
Skandinaavia katted			
Väändenupp	613649100113	26,48	Quadratum väändenupp <i>matt kroom</i>
Välimine südamikukate	612988100113	17,66	Quadratum südamikukate, 6-11 mm <i>matt kroom</i>
Välimine südamikukate	612989100113	17,66	Quadratum südamikukate, 11-16 mm <i>matt kroom</i>
Välimine südamikukate	612990100113	17,66	Quadratum südamikukate, 16-21 mm <i>matt kroom</i>
Pimekate	770461100113	31,47	Quadratum pimekate <i>matt kroom</i>
Skandinaavia ukse lingid			
L-kujuline	001081278160113	145,75	L-kujuline link, 8mm kara, uksele 40-55mm <i>matt kroom</i>



Eurokate



WC tarvik



Pimekate



L-kujuline link



U-kujuline link



Nupp



L-kujuline link



U-kujuline link



Nupp

Toode	Tellimisnumber	Toote hind	Märkused
Eurokatted			
Eurokate	AH53300-2D09-000005	24,32	Quadratum DIN/EUR südamikukate, paar <i>matt kroom</i>
WC tarvik	AH53300-4x07-20B005	31,12	Quadratum DIN WC nupp koos indikaatoriga <i>matt kroom</i>
Pimekate	AH53300-3009-000005	21,64	Quadratum DIN pimekate, kurvidega, 40-80mm uksele <i>matt kroom</i>
Euro ukse lingid			
L-kujuline	AH533E3-00U1-03A245	83,23	L-kujuline link, 8mm kara, uksele 40-55mm <i>matt kroom</i>
U-kujuline	AH533F3-00U1-03A245	83,23	U-kujuline link, 8mm kara, uksele 40-55mm <i>matt kroom</i>
Euro komplektid			
U-kujuline link + nupp	AH533F8-00R5-03B245	161,83	U-kujuline link + nupp, 8mm kara, uksele 40-55mm, parem <i>matt kroom</i>
U-kujuline link + nupp	AH533F8-00L5-03B245	161,83	U-kujuline link + nupp, 8mm kara, uksele 40-55mm, vasak <i>matt kroom</i>

Quadratum seeria toodetega sobib kokku ka Aperio H100 kaardilugejaga ukse link, mille hinna leiate Aperio toodete alt leheküljel 78

TARVIKUD: Katte- ja dekoratiivplaadid



64, 4291



4294



4218



4256

Toode	Tellimisnumber	Toote hind	Märkused
Katteplaadid			
64	048656100011	29,96	Laius 60 mm <i>läikiv kroom</i>
64	048656100013	33,21	Laius 60 mm <i>matt kroom</i>
64	048656100021	33,21	Laius 60 mm <i>matt messing</i>
64	048656100444	-	Laius 60 mm <i>must</i>
4291	352021100011	35,13	Laius 70 mm <i>läikiv kroom</i>
4291	352021100013	35,13	Laius 70 mm <i>matt kroom</i>
4291	352021100020	40,03	Laius 70 mm <i>läikiv messing</i>
4291	352021100021	35,13	Laius 70 mm <i>matt messing</i>
4291	352021100444	-	Laius 70 mm <i>must</i>
4294-60	803913100011	48,00	Väänenupuga, laius 60 mm <i>läikiv kroom</i>
4294-60	803913100013	48,00	Väänenupuga, laius 60 mm <i>matt kroom</i>
4294-60	803913100020	61,00	Väänenupuga, laius 60 mm <i>läikiv messing</i>
4294-60	803913100021	48,00	Väänenupuga, laius 60 mm <i>matt messing</i>
4294-60	803913100444	-	Väänenupuga, laius 60 mm <i>must</i>
4294-70	802486100011	50,00	Väänenupuga, laius 70 mm <i>läikiv kroom</i>
4294-70	802486100013	61,00	Väänenupuga, laius 70 mm <i>matt kroom</i>
4294-70	802486100020	73,00	Väänenupuga, laius 70 mm <i>läikiv messing</i>
4294-70	802486100021	61,00	Väänenupuga, laius 70 mm <i>matt messing</i>
4294-70	802486100444	-	Väänenupuga, laius 70 mm <i>must</i>
Dekoratiivkatteplaadid			
4218	354404100013	41,50	<i>matt kroom</i>
4218	354404100020	41,60	<i>läikiv messing</i>
4218	354404100021	41,50	<i>matt messing</i>
4218	354404100444	41,60	<i>must</i>
4256	354406100011	35,00	<i>läikiv kroom</i>
4256	354406100013	41,00	<i>matt kroom</i>
4256	354406100020	41,60	<i>läikiv messing</i>
4256	354406100021	41,00	<i>matt messing</i>
4256	354406100444	41,60	<i>must</i>

TARVIKUD: Katte- ja dekoratiivplaadid ning kattekomplektid



4318



4356



4265



Välimine pimekate



Sisemine pimekate



Pimekate 992

Toode	Tellimisnumber	Toote hind	Märkused
Väändenuuga dekoratiivplaadid lukuraamidele 2000 ja 2002			
4318	354462100011	71,14	läikiv kroom
4318	354462100013	80,03	matt kroom
4318	354462100020	91,43	läikiv messing
4318	354462100021	80,03	matt messing
4318	354462100444	93,60	must
4356	354464140011	71,14	läikiv kroom
4356	354464140013	80,03	matt kroom
4356	354464100020	91,43	läikiv messing
4356	354464140021	80,03	matt messing
4356	354464100444	90,48	must
Kattekomplektid			
4265	461862100011	22,98	Pimekattekomplekt südamikuavale läikiv kroom
4265	461862100013	26,99	Pimekattekomplekt südamikuavale matt kroom
4265	461862100020	32,61	Pimekattekomplekt südamikuavale läikiv messing
4265	461862100021	32,61	Pimekattekomplekt südamikuavale matt messing
4265	461862100444	45,33	Pimekattekomplekt südamikuavale must
Kattetarvikud			
Välimine pimekate	409398100011	12,91	Südamikuavale läikiv kroom
Välimine pimekate	409398100013	16,01	Südamikuavale matt kroom
Välimine pimekate	409398100020	16,47	Südamikuavale läikiv messing
Välimine pimekate	409398100021	16,15	Südamikuavale matt messing
Välimine pimekate	409398100444	20,18	Südamikuavale must
Sisemine pimekate	416115100011	13,79	Südamikuavale läikiv kroom
Sisemine pimekate	416115100013	14,68	Südamikuavale matt kroom
Sisemine pimekate	416115100020	17,79	Südamikuavale läikiv messing
Sisemine pimekate	416115100021	16,91	Südamikuavale matt messing
Sisemine pimekate	416115100444	17,79	Südamikuavale must
Pimekate 992	470129100011	14,50	Pimekate lingile läikiv kroom
Pimekate 992	470129100013	14,50	Pimekate lingile matt kroom
Pimekate 992	470129100020	17,00	Pimekate lingile läikiv messing
Pimekate 992	470129100021	14,50	Pimekate lingile matt messing
Pimekate 992	470129100444	17,00	Pimekate lingile must

TARVIKUD: Kattetarvikud



Ümmargune alusplaat

Toode	Tellimisnumber	Toote hind	Märkused
Ümmargune alusplaat	468866100013	10,67	Välis d=55mm, sise d=40mm <i>matt kroom</i>

Õige kõrgusega ovaalse südamikukatte valimise variandid

Mõõt B või C*	Südamikukatete kõrgus						
	21 mm	18 mm	16 mm	13 mm	11 mm	8 mm	6 mm
17-19 mm	X						
20-22 mm		X					
23-24 mm			X				
25-27 mm				X			
28-29 mm					X		
30-32 mm						X	
33-34 mm							X
35 mm				X			
36-37 mm					X		
38-40 mm						X	
41-42 mm							X

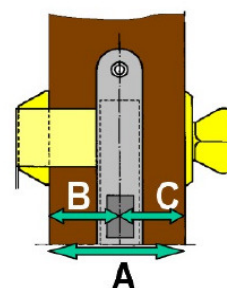

Koos 8 mm südamiku pikendusega
 Koos 8 mm südamiku pikendusega
 Koos 8 mm südamiku pikendusega
 Koos 8 mm südamiku pikendusega

* C mõõt on vajalik kahepoolse südamikukatte puhul

LUKUKOMPLEKTID: Connect kitsasprofiillukkude ja S4 katteplaatide komplektid



55059E 212-35



55159E 221-35



55459E 220-35



55859E 222-35



44159E 230-35

Toode	Tellimisnumber	Komplekti hind	Märkused
212-35	K212P-55059-11	246,60	Ühe lingikaldkeelega <i>Läikiv kroom</i>
212-35	K212P-55059-13	249,86	Ühe lingikaldkeelega <i>Matt kroom</i>
212-35	K212V-55059-11	246,60	Ühe lingikaldkeelega <i>Läikiv kroom</i>
212-35	K212V-55059-13	249,86	Ühe lingikaldkeelega <i>Matt kroom</i>
220-35	K220P-55159-11	278,58	Kahe kaldkeelega. Nippel lukukeele raami sisse riivistamiseks. <i>Läikiv kroom</i>
220-35	K220P-55159-13	283,92	Kahe kaldkeelega. Nippel lukukeele raami sisse riivistamiseks. <i>Matt kroom</i>
220-35	K220V-55159-11	278,58	Kahe kaldkeelega. Nippel lukukeele raami sisse riivistamiseks. <i>Läikiv kroom</i>
220-35	K220V-55159-13	283,92	Kahe kaldkeelega. Nippel lukukeele raami sisse riivistamiseks. <i>Matt kroom</i>
220-35	K220P-55459-11	307,51	Kahe kaldkeelega. Nippel lukukeele raami sisse riivistamiseks. <i>Läikiv kroom</i>
220-35	K220P-55459-13	326,61	Kahe kaldkeelega. Nippel lukukeele raami sisse riivistamiseks. <i>Matt kroom</i>
220-35	K220V-55459-11	307,51	Kahe kaldkeelega. Nippel lukukeele raami sisse riivistamiseks. <i>Läikiv kroom</i>
220-35	K220V-55459-13	326,61	Kahe kaldkeelega. Nippel lukukeele raami sisse riivistamiseks. <i>Matt kroom</i>
220-35	K220P-55859-11	333,13	Kahe kaldkeelega. Nippel lukukeele raami sisse riivistamiseks. <i>Läikiv kroom</i>
220-35	K220P-55859-13	344,25	Kahe kaldkeelega. Nippel lukukeele raami sisse riivistamiseks. <i>Matt kroom</i>
220-35	K220V-55859-11	333,13	Kahe kaldkeelega. Nippel lukukeele raami sisse riivistamiseks. <i>Läikiv kroom</i>
220-35	K220V-55859-13	344,25	Kahe kaldkeelega. Nippel lukukeele raami sisse riivistamiseks. <i>Matt kroom</i>
221-35	K221P-55159-11	278,58	Kahe kaldkeelega. Võti lukukeele raami sisse riivistamiseks. <i>Läikiv kroom</i>
221-35	K221P-55159-13	283,92	Kahe kaldkeelega. Võti lukukeele raami sisse riivistamiseks. <i>Matt kroom</i>
221-35	K221V-55159-11	278,58	Kahe kaldkeelega. Võti lukukeele raami sisse riivistamiseks. <i>Läikiv kroom</i>
221-35	K221V-55159-13	283,92	Kahe kaldkeelega. Võti lukukeele raami sisse riivistamiseks. <i>Matt kroom</i>
221-35	K221P-55459-11	307,51	Kahe kaldkeelega. Võti lukukeele raami sisse riivistamiseks. <i>Läikiv kroom</i>
221-35	K221P-55459-13	326,61	Kahe kaldkeelega. Võti lukukeele raami sisse riivistamiseks. <i>Matt kroom</i>
221-35	K221V-55459-11	307,51	Kahe kaldkeelega. Võti lukukeele raami sisse riivistamiseks. <i>Läikiv kroom</i>
221-35	K221V-55459-13	326,61	Kahe kaldkeelega. Võti lukukeele raami sisse riivistamiseks. <i>Matt kroom</i>
221-35	K221P-55859-11	333,13	Kahe kaldkeelega. Võti lukukeele raami sisse riivistamiseks. <i>Läikiv kroom</i>
221-35	K221P-55859-13	344,25	Kahe kaldkeelega. Võti lukukeele raami sisse riivistamiseks. <i>Matt kroom</i>
221-35	K221V-55859-11	333,13	Kahe kaldkeelega. Võti lukukeele raami sisse riivistamiseks. <i>Läikiv kroom</i>
221-35	K221V-55859-13	344,25	Kahe kaldkeelega. Võti lukukeele raami sisse riivistamiseks. <i>Matt kroom</i>
222-35	K222P-55159-11	278,58	Kahe kaldkeelega. Lukukeelt ei saa raami sisse riivistada. <i>Läikiv kroom</i>
222-35	K222P-55159-13	283,92	Kahe kaldkeelega. Lukukeelt ei saa raami sisse riivistada. <i>Matt kroom</i>
222-35	K222V-55159-11	278,58	Kahe kaldkeelega. Lukukeelt ei saa raami sisse riivistada. <i>Läikiv kroom</i>
222-35	K222V-55159-13	283,92	Kahe kaldkeelega. Lukukeelt ei saa raami sisse riivistada. <i>Matt kroom</i>
222-35	K222P-55459-11	307,51	Kahe kaldkeelega. Lukukeelt ei saa raami sisse riivistada. <i>Läikiv kroom</i>
222-35	K222P-55459-13	326,61	Kahe kaldkeelega. Lukukeelt ei saa raami sisse riivistada. <i>Matt kroom</i>
222-35	K222V-55459-11	307,51	Kahe kaldkeelega. Lukukeelt ei saa raami sisse riivistada. <i>Läikiv kroom</i>
222-35	K222V-55459-13	326,61	Kahe kaldkeelega. Lukukeelt ei saa raami sisse riivistada. <i>Matt kroom</i>
222-35	K222P-55859-11	333,13	Kahe kaldkeelega. Lukukeelt ei saa raami sisse riivistada. <i>Läikiv kroom</i>
222-35	K222P-55859-13	344,25	Kahe kaldkeelega. Lukukeelt ei saa raami sisse riivistada. <i>Matt kroom</i>
222-35	K222V-55859-11	333,13	Kahe kaldkeelega. Lukukeelt ei saa raami sisse riivistada. <i>Läikiv kroom</i>
222-35	K222V-55859-13	344,25	Kahe kaldkeelega. Lukukeelt ei saa raami sisse riivistada. <i>Matt kroom</i>
230-35	K230P-44159-11	193,85	Ühe lukustusaldkeelega. Nippel lukukeele raami sisse riivistamiseks. <i>Läikiv kroom</i>
230-35	K230P-44159-13	198,58	Ühe lukustusaldkeelega. Nippel lukukeele raami sisse riivistamiseks. <i>Matt kroom</i>
230-35	K230V-44159-11	193,84	Ühe lukustusaldkeelega. Nippel lukukeele raami sisse riivistamiseks. <i>Läikiv kroom</i>
230-35	K230V-44159-13	198,58	Ühe lukustusaldkeelega. Nippel lukukeele raami sisse riivistamiseks. <i>Matt kroom</i>

LUKUKOMPLEKTID: Connect kitsasprofiillukkude ja S4 katteplaatide komplektid



44159E 231-35 44459E 232-35 44859E 230-35 55159E 310-35 55459E 310-35 55859E 310-35

Toode	Tellimisnumber	Komplekti hind	Märkused
230-35	K230P-44459-11	204,96	Ühe lukustuskaldkeelega. Nippel lukukeele raami sisse riivistamiseks. <i>Läikiv kroom</i>
230-35	K230P-44459-13	217,85	Ühe lukustuskaldkeelega. Nippel lukukeele raami sisse riivistamiseks. <i>Matt kroom</i>
230-35	K230V-44459-11	204,96	Ühe lukustuskaldkeelega. Nippel lukukeele raami sisse riivistamiseks. <i>Läikiv kroom</i>
230-35	K230V-44459-13	217,86	Ühe lukustuskaldkeelega. Nippel lukukeele raami sisse riivistamiseks. <i>Matt kroom</i>
230-35	K230P-44859-11	220,96	Ühe lukustuskaldkeelega. Nippel lukukeele raami sisse riivistamiseks. <i>Läikiv kroom</i>
230-35	K230P-44859-13	232,22	Ühe lukustuskaldkeelega. Nippel lukukeele raami sisse riivistamiseks. <i>Matt kroom</i>
230-35	K230V-44859-11	220,96	Ühe lukustuskaldkeelega. Nippel lukukeele raami sisse riivistamiseks. <i>Läikiv kroom</i>
230-35	K230V-44859-13	232,22	Ühe lukustuskaldkeelega. Nippel lukukeele raami sisse riivistamiseks. <i>Matt kroom</i>
231-35	K231P-44159-11	193,85	Ühe lukustuskaldkeelega. Võti lukukeele raami sisse riivistamiseks. <i>Läikiv kroom</i>
231-35	K231P-44159-13	198,58	Ühe lukustuskaldkeelega. Võti lukukeele raami sisse riivistamiseks. <i>Matt kroom</i>
231-35	K231V-44159-11	193,85	Ühe lukustuskaldkeelega. Võti lukukeele raami sisse riivistamiseks. <i>Läikiv kroom</i>
231-35	K231V-44159-13	198,58	Ühe lukustuskaldkeelega. Võti lukukeele raami sisse riivistamiseks. <i>Matt kroom</i>
231-35	K231P-44459-11	204,96	Ühe lukustuskaldkeelega. Võti lukukeele raami sisse riivistamiseks. <i>Läikiv kroom</i>
231-35	K231P-44459-13	217,86	Ühe lukustuskaldkeelega. Võti lukukeele raami sisse riivistamiseks. <i>Matt kroom</i>
231-35	K231V-44459-11	204,96	Ühe lukustuskaldkeelega. Võti lukukeele raami sisse riivistamiseks. <i>Läikiv kroom</i>
231-35	K231V-44459-13	217,86	Ühe lukustuskaldkeelega. Võti lukukeele raami sisse riivistamiseks. <i>Matt kroom</i>
231-35	K231P-44859-11	220,96	Ühe lukustuskaldkeelega. Võti lukukeele raami sisse riivistamiseks. <i>Läikiv kroom</i>
231-35	K231P-44859-13	232,22	Ühe lukustuskaldkeelega. Võti lukukeele raami sisse riivistamiseks. <i>Matt kroom</i>
231-35	K231V-44859-11	220,96	Ühe lukustuskaldkeelega. Võti lukukeele raami sisse riivistamiseks. <i>Läikiv kroom</i>
231-35	K231V-44859-13	232,22	Ühe lukustuskaldkeelega. Võti lukukeele raami sisse riivistamiseks. <i>Matt kroom</i>
232-35	K232P-44159-11	193,85	Ühe lukustuskaldkeelega. Lukukeelt ei saa raami sisse riivistada. <i>Läikiv kroom</i>
232-35	K232P-44159-13	198,58	Ühe lukustuskaldkeelega. Lukukeelt ei saa raami sisse riivistada. <i>Matt kroom</i>
232-35	K232V-44159-11	193,85	Ühe lukustuskaldkeelega. Lukukeelt ei saa raami sisse riivistada. <i>Läikiv kroom</i>
232-35	K232V-44159-13	198,58	Ühe lukustuskaldkeelega. Lukukeelt ei saa raami sisse riivistada. <i>Matt kroom</i>
232-35	K232P-44459-11	204,96	Ühe lukustuskaldkeelega. Lukukeelt ei saa raami sisse riivistada. <i>Läikiv kroom</i>
232-35	K232P-44459-13	217,86	Ühe lukustuskaldkeelega. Lukukeelt ei saa raami sisse riivistada. <i>Matt kroom</i>
232-35	K232V-44459-11	204,96	Ühe lukustuskaldkeelega. Lukukeelt ei saa raami sisse riivistada. <i>Läikiv kroom</i>
232-35	K232V-44459-13	217,85	Ühe lukustuskaldkeelega. Lukukeelt ei saa raami sisse riivistada. <i>Matt kroom</i>
232-35	K232P-44859-11	220,96	Ühe lukustuskaldkeelega. Lukukeelt ei saa raami sisse riivistada. <i>Läikiv kroom</i>
232-35	K232P-44859-13	232,22	Ühe lukustuskaldkeelega. Lukukeelt ei saa raami sisse riivistada. <i>Matt kroom</i>
232-35	K232V-44859-11	220,96	Ühe lukustuskaldkeelega. Lukukeelt ei saa raami sisse riivistada. <i>Läikiv kroom</i>
232-35	K232V-44859-13	232,22	Ühe lukustuskaldkeelega. Lukukeelt ei saa raami sisse riivistada. <i>Matt kroom</i>
310-35	K310P-55159-11	276,97	Konkskeele ja lingi kaldkeelega <i>Läikiv kroom</i>
310-35	K310P-55159-13	277,56	Konkskeele ja lingi kaldkeelega <i>Matt kroom</i>
310-35	K310V-55159-11	276,97	Konkskeele ja lingi kaldkeelega <i>Läikiv kroom</i>
310-35	K310V-55159-13	277,56	Konkskeele ja lingi kaldkeelega <i>Matt kroom</i>
310-35	K310P-55459-11	341,14	Konkskeele ja lingi kaldkeelega <i>Läikiv kroom</i>
310-35	K310P-55459-13	347,52	Konkskeele ja lingi kaldkeelega <i>Matt kroom</i>
310-35	K310V-55459-11	341,14	Konkskeele ja lingi kaldkeelega <i>Läikiv kroom</i>
310-35	K310V-55459-13	347,52	Konkskeele ja lingi kaldkeelega <i>Matt kroom</i>
310-35	K310P-55859-11	329,88	Konkskeele ja lingi kaldkeelega <i>Läikiv kroom</i>
310-35	K310P-55859-13	334,64	Konkskeele ja lingi kaldkeelega <i>Matt kroom</i>
310-35	K310V-55859-11	329,88	Konkskeele ja lingi kaldkeelega <i>Läikiv kroom</i>
310-35	K310V-55859-13	334,64	Konkskeele ja lingi kaldkeelega <i>Matt kroom</i>

LUKUKOMPLEKTID: Connect kitsasprofiillukkude ja S4 katteplaatide komplektid



Toode	Tellimisnumber	Komplekti hind	Märkused
311-35	K311-44159-11	208,22	Läikiv kroom
311-35	K311-44159-13	217,86	Matt kroom
311-35	K311-44459-11	232,22	Läikiv kroom
311-35	K311-44459-13	235,33	Matt kroom
311-35	K311-44859-11	220,96	Läikiv kroom
311-35	K311-44859-13	232,22	Matt kroom
313-35	K313-44159-11	208,22	Läikiv kroom
313-35	K313-44159-13	217,86	Matt kroom
313-35	K313-44459-11	233,85	Läikiv kroom
313-35	K313-44459-13	235,33	Matt kroom
313-35	K313-44859-11	220,96	Läikiv kroom
313-35	K313-44859-13	232,22	Matt kroom
Komplektid turvakattetega			
410-35	K410P-5559	427,53	Turvakatetega Läikiv kroom
410-35	K410V-5559	427,53	Turvakatetega Läikiv kroom
410-35	K410P-5659	489,75	Turvakatetega Läikiv kroom
410-35	K410V-5659	489,75	Turvakatetega Läikiv kroom
411-35	K411-4559	350,64	Turvakatetega Läikiv kroom
411-35	K411-4659	390,78	Turvakatetega Läikiv kroom

Komplekti kuulub 35 mm backseti-ga Connect lukuraam (tsinkotsaplaadiga) ja kitsasprofiilluku kattekomplekt (läikiv või matt kroom pinnakattega). Turvakatted ainult läikivkroom pinnakattega
Lukuraamide pildid vt. lk 4-5, katteplaatide pildid vt. lk.36.

TARVIKUD: S4 kitsasprofillukkude katted 35 mm backset-iga Connect raamidele



Toode	Tellimisnumber	Toote hind	Märkused
Komplektid			
44159E	816931100011	112,33	Läikiv kroom
44159E	816931100013	120,50	Matt kroom
44459E	816932100011	115,45	Läikiv kroom
44459E	816932100013	124,92	Matt kroom
44859E	816933100011	138,57	Läikiv kroom
44859E	816933100013	142,43	Matt kroom
44959E	816934100011	118,55	Läikiv kroom
44959E	816934100013	128,07	Matt kroom
55059E	816935100011	227,93	Läikiv kroom
55059E	816935100013	229,40	Matt kroom
55159E	816936100011	230,89	Läikiv kroom
55159E	816936100013	235,63	Matt kroom
55459E	816937100011	235,63	Läikiv kroom
55459E	816937100013	244,83	Matt kroom
55859E	816939100011	247,93	Läikiv kroom
55859E	816939100013	258,60	Matt kroom
55959E	816938100011	261,73	Läikiv kroom
55959E	816938100013	287,92	Matt kroom
Turvakatete komplektid 35 mm backset-iga lukkudele			
4559E	816946100011	201,70	Ustele paksusega 65 mm, kui lukk on paigutatud tsentrisse Läikiv kroom
4659E	816947100011	201,70	Ustele paksusega 65 mm, kui lukk on paigutatud tsentrisse Läikiv kroom
4759E	816948100011	201,70	Ustele paksusega 65 mm, kui lukk on paigutatud tsentrisse Läikiv kroom
5559E	816959100011	613,51	Ustele paksusega 65 mm, kui lukk on paigutatud tsentrisse Läikiv kroom
5659E	816960100011	388,87	Ustele paksusega 65 mm, kui lukk on paigutatud tsentrisse Läikiv kroom
5759E	816961100011	388,26	Ustele paksusega 65 mm, kui lukk on paigutatud tsentrisse Läikiv kroom
5559E	816959200011	361,88	Ilma kruvideta Läikiv kroom
5659E	816960200011	361,88	Ilma kruvideta Läikiv kroom
5759E	816961200011	363,08	Ilma kruvideta Läikiv kroom

TARVIKUD: S4 kitsasprofiillukkude katted ja tarvikud 35 mm backset-iga Connect raamidele



Toode	Tellimisnumber	Toote hind	Märkused
Plaadid eraldi, ilma kruvideta			
Katteplaat S4	816944100011	36,61	Läikiv kroom
Katteplaat S4	816944100013	48,31	Matt kroom
Südamiku-plaat S4	816940100011	46,54	Läikiv kroom
Südamiku-plaat S4	816940100013	50,11	Matt kroom
Väändenupuga plaat S4	816941100011	64,92	Läikiv kroom
Väändenupuga plaat S4	816941100013	76,62	Matt kroom
Lingiga katteplaat S4	816945100011	96,78	Läikiv kroom
Lingiga katteplaat S4	816945100013	106,70	Matt kroom
Lingiga südamiku-plaat S4	816942100011	96,78	Läikiv kroom
Lingiga südamiku-plaat S4	816942100013	111,59	Matt kroom
Lingi ja väändenupuga plaat S4	816943100011	121,51	Läikiv kroom
Lingi ja väändenupuga plaat S4	816943100013	136,78	Matt kroom
Tarvikud			
Juhtplaat, keermega	815306100000	15,72	
Juhtplaat, keermeta	815307100000	6,10	
Südamiku kruvi 13 mm	810689800057	0,96	
Distsantsplaat S3/S4 3 mm *	357932100011	108,94	

* Distsantsplaati kasutatakse juhul kui B või C mõõt (kaugus raami otsaplaadi keskelt ukse servani) on väiksem kui 22 mm.

TARVIKUD: Kitsasprofiillukkude katted 35 mm backset-iga Connect raamidele

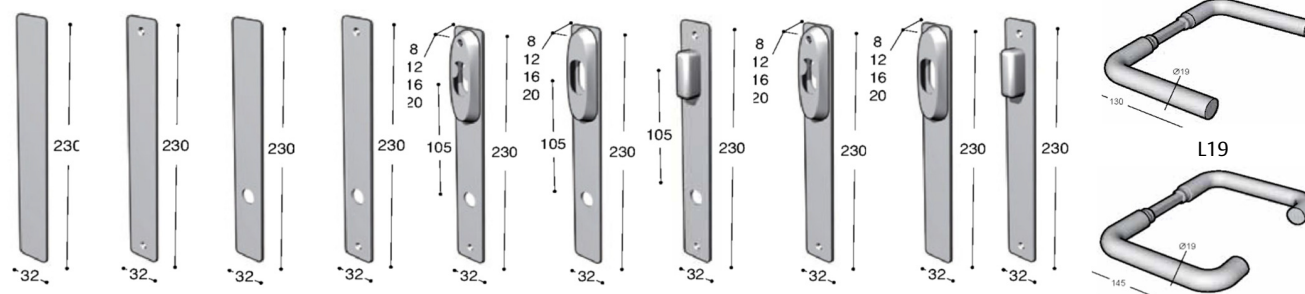

6301-0100 6301-0101 6302-0100 6302-0101 6388 6387 6331 6386 6385 6372 U19

Toode	Tellimisnumber	Toote hind	Märkused
Komplektid			
6301-0100	R951622	32,92	Välimine pimeplaat <i>roostevaba</i>
6301-0101	R951465	32,92	Sisemine pimeplaat <i>roostevaba</i>
6302-0100	R951623	42,93	Välimine pimeplaat, lingiavaga <i>roostevaba</i>
6302-0101	R951466	42,93	Sisemine pimeplaat, lingiavaga <i>roostevaba</i>
6388-0108	R951638	74,39	Sisemine lingiavaga südamikuplaad, 8mm <i>roostevaba</i>
6388-0112	R951639	74,39	Sisemine lingiavaga südamikuplaad, 12mm <i>roostevaba</i>
6388-0116	R951640	74,39	Sisemine lingiavaga südamikuplaad, 16mm <i>roostevaba</i>
6388-0120	R951641	74,39	Sisemine lingiavaga südamikuplaad, 20mm <i>roostevaba</i>
6387-0108	R951634	74,39	Välimine lingiavaga südamikuplaad, 8mm <i>roostevaba</i>
6387-0112	R951635	74,39	Välimine lingiavaga südamikuplaad, 12mm <i>roostevaba</i>
6387-0116	R951636	74,39	Välimine lingiavaga südamikuplaad, 16mm <i>roostevaba</i>
6387-0120	R951637	74,39	Välimine lingiavaga südamikuplaad, 20mm <i>roostevaba</i>
6331-0105	R951624	54,36	Väändenuuplaad lingiavaga <i>roostevaba</i>
6386-0108	R951630	74,39	Sisemine südamikuplaad, 8mm <i>roostevaba</i>
6386-0112	R951631	74,39	Sisemine südamikuplaad, 12mm <i>roostevaba</i>
6386-0116	R951632	74,39	Sisemine südamikuplaad, 16mm <i>roostevaba</i>
6386-0120	R951633	74,39	Sisemine südamikuplaad, 20mm <i>roostevaba</i>
6385-0108	R951626	74,39	Välimine südamikuplaad, 8mm <i>roostevaba</i>
6385-0112	R951627	74,39	Välimine südamikuplaad, 12mm <i>roostevaba</i>
6385-0116	R951628	74,39	Välimine südamikuplaad, 16mm <i>roostevaba</i>
6385-0120	R951629	74,39	Välimine südamikuplaad, 20mm <i>roostevaba</i>
6372-0100	R951625	54,36	Väändenuuplaad <i>roostevaba</i>
Kruvid	R951912	2,87	M4x110 mm kruvi. Kruvipea TX10
Ukselingid			
U-kujuline 0219-0332	R951511	71,54	U-kujuline, ilma rosetita ukselink, ø19mm, uksele paksusega 32-60mm <i>roostevaba</i>
L-kujuline 0119-0332	R951508	71,54	L-kujuline, ilma rosetita ukselink, ø19mm, uksele paksusega 32-60mm <i>roostevaba</i>
Lingikara 9998-1860	R951909	15,04	Lingikara 117mm, uksele paksusega 60-85mm <i>roostevaba</i>

TARVIKUD: Kitsasprofiillukkude katted 28 mm backset-iga Classic raamidele

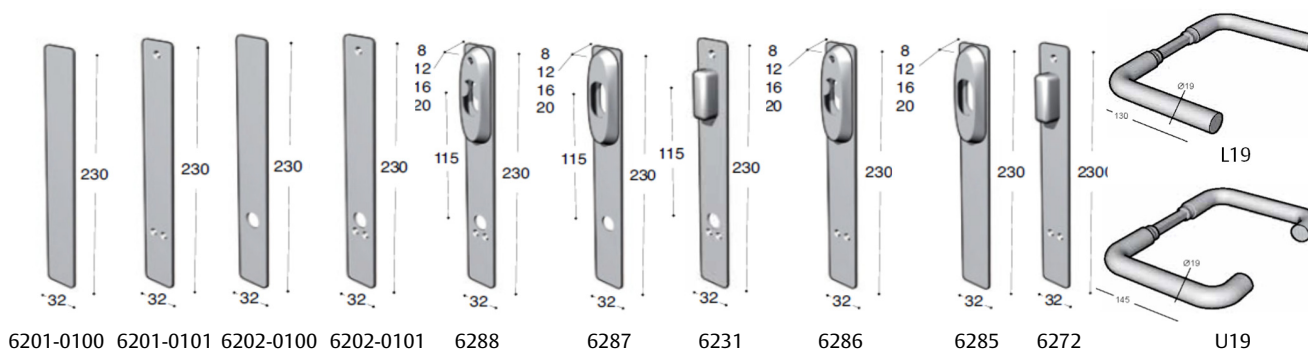

Toode	Tellimisnumber	Toote hind	Märkused
Komplektid			
6201-0100	R951602	32,92	Väliline pimeplaat <i>roostevaba</i>
6201-0101	R951459	32,92	Sisemine pimeplaat <i>roostevaba</i>
6202-0100	R951603	42,93	Väliline pimeplaat, lingiavaga <i>roostevaba</i>
6202-0101	R951460	42,93	Sisemine pimeplaat, lingiavaga <i>roostevaba</i>
6288-0108	R951618	74,39	Sisemine lingiavaga südamikuplaad, 8mm <i>roostevaba</i>
6288-0112	R951619	74,39	Sisemine lingiavaga südamikuplaad, 12mm <i>roostevaba</i>
6288-0116	R951620	74,40	Sisemine lingiavaga südamikuplaad, 16mm <i>roostevaba</i>
6288-0120	R951621	74,39	Sisemine lingiavaga südamikuplaad, 20mm <i>roostevaba</i>
6287-0108	R951614	74,39	Väliline lingiavaga südamikuplaad, 8mm <i>roostevaba</i>
6287-0112	R951615	74,39	Väliline lingiavaga südamikuplaad, 12mm <i>roostevaba</i>
6287-0116	R951616	74,39	Väliline lingiavaga südamikuplaad, 16mm <i>roostevaba</i>
6287-0120	R951617	74,39	Väliline lingiavaga südamikuplaad, 20mm <i>roostevaba</i>
6231-0105	R951604	54,36	Väändenuuplaad lingiavaga <i>roostevaba</i>
6286-0108	R951610	74,40	Sisemine südamikuplaad, 8mm <i>roostevaba</i>
6286-0112	R951611	74,40	Sisemine südamikuplaad, 12mm <i>roostevaba</i>
6286-0116	R951612	74,40	Sisemine südamikuplaad, 16mm <i>roostevaba</i>
6286-0120	R951613	#N/A	Sisemine südamikuplaad, 20mm <i>roostevaba</i>
6285-0108	R951606	74,39	Väliline südamikuplaad, 8mm <i>roostevaba</i>
6285-0112	R951607	74,39	Väliline südamikuplaad, 12mm <i>roostevaba</i>
6285-0116	R951608	74,39	Väliline südamikuplaad, 16mm <i>roostevaba</i>
6285-0120	R951609	74,39	Väliline südamikuplaad, 20mm <i>roostevaba</i>
6272-0100	R951605	54,36	Väändenuuplaad <i>roostevaba</i>
Kruvid	R951912	2,87	M4x110 mm kruvi. Kruvipea TX10
Ukselingid			
U-kujuline 0219-0332	R951511	71,54	U-kujuline, ilma rosetita ukselink, ø19mm, uksele paksusega 32-60mm <i>roostevaba</i>
L-kujuline 0119-0332	R951508	71,54	L-kujuline, ilma rosetita ukselink, ø19mm, uksele paksusega 32-60mm <i>roostevaba</i>
Lingikara 9998-1860	R951909	15,04	Lingikara 117mm, uksele paksusega 60-85mm

TARVIKUD: Turvakatteplaadid ja tarvikud



Toode	Tellimisnumber	Toote hind	Märkused
Turvakomplektid 28 mm backset-iga lukkudele			
4559	804599100011	200,06	Ustele paksusega 65 mm, kui lukk on paigutatud tsentrisse
4659	804765100011	221,71	Ustele paksusega 65 mm, kui lukk on paigutatud tsentrisse
4759	804766100011	221,71	Ustele paksusega 65 mm, kui lukk on paigutatud tsentrisse
Lisatarvikud			
Lisaplaat 2 mm	816951100011	23,72	
Lisaplaat 4 mm	816952100011	25,19	
Turvakruvi 30 mm	809762100011	5,78	
Turvakruvi 35 mm	809763100011	5,78	
Turvakruvi 40 mm	802151100011	5,65	
Turvakruvi 45 mm	802152100011	5,65	
Turvakruvi 50 mm	802153100011	5,65	
Turvakruvi 55 mm	802154100011	5,65	
Turvakruvi 60 mm	802155100011	5,65	
Turvakruvi 65 mm	802156100011	5,65	
Turvakruvi 70 mm	802157100011	8,91	
Turvakruvi 75 mm	802158100011	8,01	
Hülssmutter 53 mm	804601100011	6,09	
Hülssmutter 28,5 mm	804602100011	6,09	
Kõrgendatud turvalisusega tugiplaadid 50 mm backset-iga lukkudele			
4292	813796200057	132,95	Pinnakatteta. Komplektis hülssmutrid. Turvakruvid tellida eraldi. Katteks sobib näiteks 4291 plaat vt. lk29
Lukuraami puurimiskaitse - karastatud terasest			
LS 12209	359061100057	136,12	Soovitav 2000 ning 8765 lukuraamile. Sobib ka teistele 50-backsetiga Classic raamidele
LS 12209 EVO	359062100057	136,12	Soovitav 2002 ning 410 lukuraamile. Sobib ka teistele 50-backsetiga Connect raamidele

TARVIKUD: Tualetiuuste väändenupu komplektid



262



262E

Toode	Tellimisnumber	Toote hind	Märkused
Tarvikud tualetiuuksele			
262 läikiv kroom	580212	53,80	materjal on valatud messing
262E läikiv kroom	580202	53,25	materjal on valatud messing
262E matt kroom	580233	86,84	materjal on valatud messing



265



265E



9265

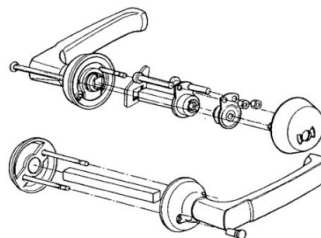

9565T



9565T-1

Toode	Tellimisnumber	Toote hind	Märkused
265	468832100011	51,29	Lukuraamidele 310-50 ja 565 <i>läikiv kroom</i>
265	468832100013	54,55	Lukuraamidele 310-50 ja 565 <i>matt kroom</i>
265	468832100020	70,55	Lukuraamidele 310-50 ja 565 <i>läikiv messing</i>
265	468832100021	54,55	Lukuraamidele 310-50 ja 565 <i>matt messing</i>
265	468832100444	70,55	Lukuraamidele 310-50 ja 565 <i>must</i>
265E	808311100011	54,55	Lukuraamidele 310-50 ja 565 <i>läikiv kroom</i>
265E	808311100013	59,28	Lukuraamidele 310-50 ja 565 <i>matt kroom</i>
265E	808311100020	69,67	Lukuraamidele 310-50 ja 565 <i>läikiv messing</i>
265E	808311100021	60,77	Lukuraamidele 310-50 ja 565 <i>matt messing</i>
265E	808311100444	74,88	Lukuraamidele 310-50 ja 565 <i>must</i>
9265	803014100011	77,51	Lukuraamidele 310-50 ja 565 <i>läikiv kroom</i>
9265	803014100013	89,79	Lukuraamidele 310-50 ja 565 <i>matt kroom</i>
9265	803014100021	89,79	Lukuraamidele 310-50 ja 565 <i>matt messing</i>
9565T	351905101011	266,30	Komplekt invauksele, koos välimise lingi 6647 ja pimekilbiga <i>läikiv kroom</i>
9565T	351905102011	266,30	Komplekt invauksele, koos välimise lingi 6647 ja pimekilbiga <i>läikiv kroom</i>
9565T	351905101013	297,13	Komplekt invauksele, koos välimise lingi 6647 ja pimekilbiga <i>matt kroom</i>
9565T	351905102013	297,13	Komplekt invauksele, koos välimise lingi 6647 ja pimekilbiga <i>matt kroom</i>
9565T	351905101021	277,13	Komplekt invauksele, koos välimise lingi 6647 ja pimekilbiga <i>matt messing</i>
9565T	351905102021	277,13	Komplekt invauksele, koos välimise lingi 6647 ja pimekilbiga <i>matt messing</i>
9565T-1	802017101011	170,87	Ainult komplekti ülemine osa (vaata 9565T joonist) <i>läikiv kroom</i>
9565T-1	802017102011	170,87	Ainult komplekti ülemine osa (vaata 9565T joonist) <i>läikiv kroom</i>
9565T-1	802017101013	184,80	Ainult komplekti ülemine osa (vaata 9565T joonist) <i>matt kroom</i>
9565T-1	802017102013	184,80	Ainult komplekti ülemine osa (vaata 9565T joonist) <i>matt kroom</i>

TARVIKUD: Tarvikud, lukuõli ja lukurasv



Südamikupikendused



Väändenu rist
koos südamiku kruvikraega



ASSA lukuõli



ASSA
lukupuhastaja



Ruko lukuõli



Jäätumiskaitse

Toode	Tellimisnumber	Toote hind	Märkused
Südamikupikendused ovaalsele südamikule			
8 mm	418681800000	9,19	
10 mm	807425800000	8,91	
12,5 mm	418682800000	9,19	
Südamikupikendus ümarsüdamikule			
10 mm	706773200000	9,64	Komposiitmaterjal
10 mm	948866	25,76	Plastikust
Väändenu rist karad lukuraamidele 2000 ja 2002			
65 mm	806286100057	5,05	
80 mm	802567100057	4,90	
Tarvikud			
Väändenu rist 43 mm	467932800057	6,39	koos kruvikraega
Väändenu rist 63 mm	468436100057	6,39	koos kruvikraega
Väändenu rist 83 mm	468437800057	6,39	koos kruvikraega
Südamiku kruvikrae	427567100057	2,19	
Mutriplaat	802252100057	6,39	
Seib Abloy lukule	805755100000	1,31	
Jäätumiskaitse	469447100000	7,24	Südamikule
Lukuõli ja lukurasv			
ASSA lukuõli	807718100000	48,31	50 ml
ASSA lukupuhastaja	816296100000	46,00	50 ml
ASSA lukurasv	441045	22,38	20g
Ruko lukuõli	R936037	41,50	200 ml
Ruko lukuõli	R936039	23,14	50 ml

Lukusüdamiku puhastuse ja õlitamise sagedus sõltub luku kasutamise tihedusest ja ümbritsevast keskkonnast. Soovitav on korteriuste lukke õlitada vähemalt kord aastas. Tiheda kasutusega ukselukud, näiteks korrusmajade välisüksed vajavad õlitamist kolm kuni neli korda aastas.

ASSA puhastus- ja sulatusvahend**

on tänuväärne abivahend nii suvel kui talvel, sobib lukusüdamike puhastamiseks ja jää sulatamiseks.

* Eemaldab kiiresti tolmu ja mustuse

* Sulatab jää

ASSA lukuõli

on mõeldud igat tüüpi lukusüdamike õlitamiseks ja puhastamiseks.

* Efektive: ühekordne kasutamine annab kiire tulemuse

* Ei seo mustust ega tolmu

* Külumiskindel

* Veekindel

* Enne kasutamist loksutada!

**Pärast sulatusvahendit tuleb kindlasti kasutada lukuõli!

TARVIKUD: Kruvid



Ümarsüdamiku kruvid



Kruvid ja hülssmutrid M5

Toode	Tellimisnumber	Toote hind	Märkused
Südamiku kruvid ovaalsele südamikule			
13 mm	810689800057	0,96	Südamikuga S3- ja S4-seeria tarvikutele
28 mm	461726800057	0,67	
38 mm	461727800057	1,18	
48 mm	461728800057	1,18	
63 mm	461734800057	1,94	Lõigatavad
125 mm	461735800057	4,90	Lõigatavad
Südamiku turvakruvid ümmargusele südamikule			
70 mm	802506100000	3,54	
80 mm	802507100000	3,54	
90 mm	802508100000	5,20	
100 mm	802509100000	6,68	
110 mm	805768100000	8,62	
Kruvid M5			
65 mm	462390800011	1,72	Lõigatavad <i>läikiv kroom</i>
65 mm	462390800020	4,01	Lõigatavad <i>läikiv messing</i>
65 mm	462390800017	-	Lõigatavad <i>must</i>
90 mm	461713800011	3,36	Lõigatavad <i>läikiv kroom</i>
90 mm	461713100113	5,13	Lõigatavad <i>matt kroom</i>
90 mm	461713800020	4,01	Lõigatavad <i>läikiv messing</i>
90 mm	461713800017	4,01	Lõigatavad <i>must</i>
115 mm	818909800011	2,96	Lõigatavad <i>läikiv kroom</i>
115 mm	818909100113	7,57	Lõigatavad <i>matt kroom</i>
115 mm	818909800020	3,41	Lõigatavad <i>läikiv messing</i>
115 mm	818909100017	5,62	Lõigatavad <i>must</i>
130 mm	806355800011	3,86	Lõigatavad <i>läikiv kroom</i>

TARVIKUD: Kruvid, karad linkidele



Kruvid ja hülssmutrid M5



Poolkara



Lingikara

Toode	Tellimisnumber	Toote hind	Märkused
Ühesuunakruvid M5			
95 mm	468781100011	3,86	Lõigatavad <i>läikiv kroom</i>
95 mm	468781100020	3,86	Lõigatavad <i>läikiv messing</i>
95 mm	468781100017	5,72	Lõigatavad <i>must</i>
115 mm	468782100011	4,23	Lõigatavad <i>läikiv kroom</i>
Hülssmutrid			
M5	802976800011	1,63	<i>läikiv kroom</i>
M5	802976800113	4,30	<i>matt kroom</i>
M5	802976800020	1,80	<i>läikiv messing</i>
M5	802976800017	2,08	<i>must</i>
Karad linkidele			
8 x 98 mm	470830100057	7,29	
8 x 120 mm	470984100057	8,01	
8 x 127 mm	471123100057	8,01	
8 x 138 mm	470832100057	8,01	
8 x 160 mm	470833100057	8,01	
Poolkarad linkidele			
8 x 43mm	805073100057	6,68	
8 x 53mm	805074100057	6,68	
8 x 63mm	805077100057	6,68	

Lingid: Koodlingid



8810,8811,8812,8814

Toode	Tellimisnumber	Tootehind	Märkused
Uksele			
Koodlink uksele 8810*	8810 8RE1 0124	211,52	Skandinaavia , parem
Koodlink uksele 8810*	8810 8LE1 0125	211,52	Skandinaavia , vasak
Koodlink uksele 8811*	8811 8RE1 0251	211,52	2014 lukuraamile, parem
Koodlink uksele 8811*	8811 8LE1 0252	211,52	2014 lukuraamile, vasak
Koodlink uksele 8812*	8812 8RE1 0128	211,52	DIN, parem
Koodlink uksele 8812*	8812 8LE1 0129	211,52	DIN, vasak
Koodlink uksele 8814*	8814 8RA1 0289	211,52	ABLOY lukuramidele. Näiteks: 9456, 4570, 4260, 2024, 2025, EL580, EL582, parem
Koodlink uksele 8814*	8814 8LA1 0290	211,52	ABLOY lukuramidele. Näiteks: 9456, 4570, 4260, 2024, 2025, EL580, EL582, vasak

*Kaasas M5 90 mm kruvid, 4 mm kuuskantvõti, 2x CR2 3V patarei, sobib ustele paksusega 35-80 mm.

Lingid: Käepidemed



PH2



Süvistatav käepide

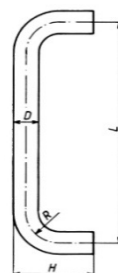

Toode	Tellimisnumber	Toote hind	Märkused
PH2	R954076	117,83	D = 25, L = 300
Süvistatav käepide	R954518	17,79	

Saadaval on ka ühepoolsed käepidemed ning teiste mõõtudega käepidemed. Hinnad tuleb küsida eraldi.

Automaatselt allalaskuv uksetihend Planet FT

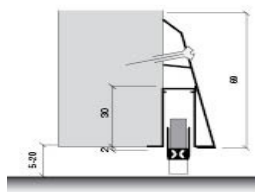

Toode	Tellimisnumber	Toote hind	Märkused
Planet 350	PL71035	127,69	Pikkusega 350 mm
Planet 450	PL71045	159,66	Pikkusega 450 mm
Planet 550	PL71055	100,07	Pikkusega 550 mm
Planet 650	PL71065	117,30	Pikkusega 650 mm
Planet 750	PL71075	122,03	Pikkusega 750 mm
Planet 850	PL71085	95,84	Pikkusega 850 mm
Planet 950	PL71095	97,12	Pikkusega 950 mm
Planet 1050	PL71105	113,82	Pikkusega 1050 mm
Planet 1150	PL71115	116,00	Pikkusega 1150 mm
Planet 1250	PL71125	102,77	Pikkusega 1250 mm
Planet 1350	PL71135	133,36	Pikkusega 1350 mm
Paigaldusplaat 550 mm	PL19055	42,40	Paigaldusplaat uksetihendi paigaldamiseks ukse pinnale
Paigaldusplaat 950 mm	PL19095	42,40	Paigaldusplaat uksetihendi paigaldamiseks ukse pinnale
Paigaldusplaat 1350 mm	PL19135	61,15	Paigaldusplaat uksetihendi paigaldamiseks ukse pinnale

NB! Toode on kasutatav tuletõkkeuksel ja on helikindlusega 48 dB. Saadaval erineva tuletõkkeseme ja helikindlusega tihendeid. Lühendatav eelmise mooduni.

Olemas ka automaatselt allalaskuvad ja ventileerivad uksetihendid **MiniE-F/S**, **MiniE-S** ja **MiniE-V**. Lisainfo saamiseks võtke meiega ühendust.

LINGID: Scanflex ja Ruko-line

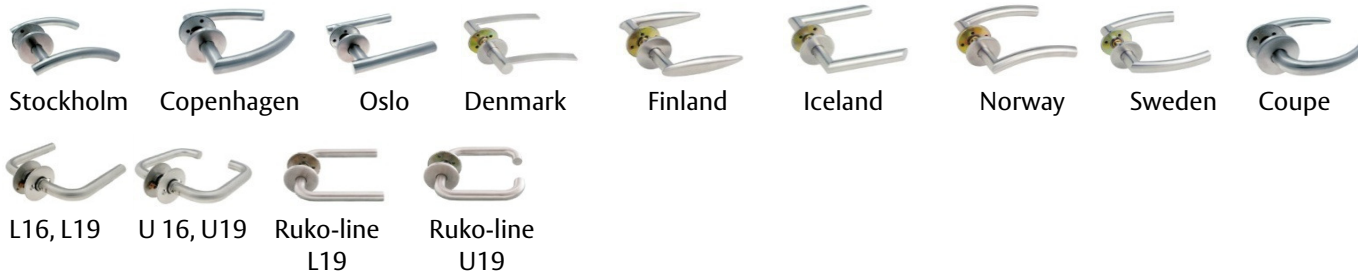

Toode	Tellimis-number	Toote hind	Märkused
Stockholm	R954505	69,07	AISI 304
Copenhagen	R954520	64,03	AISI 304
Oslo	R954521	69,07	AISI 304
Denmark	R954631	64,03	AISI 304
Finland	R954632	64,03	AISI 304
Iceland, Ø 19 mm	R954635	68,91	AISI 304
Norway, Ø 19 mm	R954634	76,02	AISI 304
Sweden	R954633	76,02	AISI 304
Coupe	R954504	68,03	AISI 304
L-kujuline Ø 16 mm	R954502	57,80	AISI 304
L-kujuline Ø 19 mm	R954503	65,06	AISI 304
U-kujuline Ø 16 mm	R954500	57,80	AISI 304
U-kujuline Ø 19 mm	R954501	65,06	AISI 304
Ruko-line L-kujuline Ø 19 mm	R951507	86,26	AISI 316L
Ruko-line U-kujuline Ø 19 mm	R951510	97,08	AISI 316L

LINGID: Classic



Toode	Tellimisnumber	Toote hind	Märkused
Lisavedruga			
6616	810002160011	148,73	läikiv kroom
6616	810002160013	148,73	matt kroom
6616	810002160020	166,18	läikiv messing
6616	810002160021	151,59	matt messing
6616	810002160444	166,18	must
6638	470040160011	141,19	läikiv kroom
6638	470040160013	141,19	matt kroom
6638	470040160020	156,17	läikiv messing
6638	470040160021	141,19	matt messing
6638	470040160444	154,65	must
6640	470041160011	71,97	läikiv kroom
6640	470041160013	79,99	matt kroom
6640	470041160020	91,02	läikiv messing
6640	470041160021	79,99	matt messing
6640	470041160444	114,92	must
6647	470110160001	143,94	prion
6647	470110160011	117,78	läikiv kroom
6647	470110160013	117,78	matt kroom
6647	470110160020	126,93	läikiv messing
6647	470110160021	117,78	matt messing
6647	470110160444	143,51	must
6696	470043160001	126,51	prion
6696	470043160011	71,97	läikiv kroom
6696	470043160013	84,34	matt kroom
6696	470043160020	94,52	läikiv messing
6696	470043160021	84,34	matt messing
6696	470043160444	114,92	must

LINGID: Classic



Toode	Tellimisnumber	Toote hind	Märkused
Lisavedruta			
640	470022160001	125,64	<i>prion</i>
640	470022160011	65,43	<i>läikiv kroom</i>
640	470022160013	65,43	<i>matt kroom</i>
640	470022160020	65,43	<i>läikiv messing</i>
640	470022160021	65,43	<i>matt messing</i>
640	470022160444	111,40	<i>must</i>
696	470031160001	174,47	<i>prion</i>
696	470031160011	65,43	<i>läikiv kroom</i>
696	470031160013	65,43	<i>matt kroom</i>
696	470031160020	65,43	<i>läikiv messing</i>
696	470031160021	65,43	<i>matt messing</i>
696	470031160444	111,40	<i>must</i>
Uksenupud, käepidemed			
167	470065100011	88,41	Pööratav, hinnad uksenupule 167 on antud paarile <i>läikiv kroom</i>
167	470065100013	88,41	Pööratav, hinnad uksenupule 167 on antud paarile <i>matt kroom</i>
167	470065100020	88,41	Pööratav, hinnad uksenupule 167 on antud paarile <i>läikiv messing</i>
167	470065100021	104,69	Pööratav, hinnad uksenupule 167 on antud paarile <i>matt messing</i>
167	470065100444	-	Pööratav, hinnad uksenupule 167 on antud paarile <i>must</i>
496	472106100001	94,22	Fikseeritud, hinnad uksenupule 496 on antud ühele tükile <i>prion</i>
496	472106100011	45,67	Fikseeritud, hinnad uksenupule 496 on antud ühele tükile <i>läikiv kroom</i>
496	472106100013	48,30	Fikseeritud, hinnad uksenupule 496 on antud ühele tükile <i>matt kroom</i>
496	472106100020	48,87	Fikseeritud, hinnad uksenupule 496 on antud ühele tükile <i>läikiv messing</i>
5420	542000	148,03	Ukse käepide, tsink

Pinnakatted ning kasutusala Epok ja Classic linkidele:

- 1) **Matt messing** – dekoratiivne kate normaalsetesse tingimustesse. Ei soovitata korrosiivsesse keskkonda.
- 2) **Läikiv messing, tume oksiid** – dekoratiivne kate normaalsetesse sisetingimustesse. Ei soovitata korrosiivsesse keskkonda.
- 3) **Läikiv kroom, matt kroom** – dekoratiivne kate sobib kasutamiseks nii sise- kui välistingimustes.

LINGID: Epok



1903



1918



1927



1930

Toode	Tellimisnumber	Toote hind	Märkused
Lisavedruga			
1903	820722160002	153,38	<i>nikkel</i>
1903	820722160013	153,38	<i>matt kroom</i>
1903	820722160020	153,38	<i>läikiv messing</i>
1903	820722160021	153,38	<i>matt messing</i>
1903	820722160444	157,14	<i>must</i>
1918	808231160011	121,26	<i>läikiv kroom</i>
1918	808231160013	121,26	<i>matt kroom</i>
1918	808231160020	121,26	<i>läikiv messing</i>
1918	808231160021	121,26	<i>matt messing</i>
1918	808231160444	140,61	<i>must</i>
1927	820723160002	127,78	<i>nikkel</i>
1927	820723160013	142,04	<i>matt kroom</i>
1927	820723160020	142,04	<i>läikiv messing</i>
1927	820723160021	142,04	<i>matt messing</i>
1927	820723160444	181,19	<i>must</i>
1930	808270160002	196,29	<i>nikkel</i>
1930	808270160013	186,10	<i>matt kroom</i>
1930, valge	808271160002	187,55	<i>nikkel</i>
1930, must	808272160002	174,47	<i>nikkel</i>
1930, must	808272160013	176,81	<i>matt kroom</i>
1930, must	808272160020	176,81	<i>läikiv messing</i>

LINGID: Epok

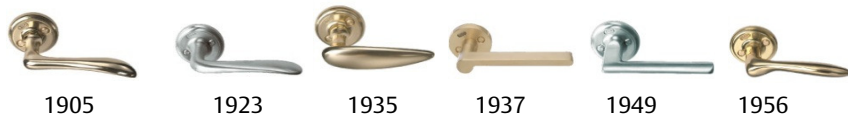

Toode	Tellimisnumber	Toote hind	Märkused
Lisavedruga			
1937	820724160011	152,24	läikiv kroom
1937	820724160013	137,99	matt kroom
1937	820724160021	130,44	matt messing
1937	820724160444	165,70	must
1956	808235160011	78,52	läikiv kroom
1956	808235160013	84,92	matt kroom
1956	808235160020	91,02	läikiv messing
1956	808235160021	84,92	matt messing
1956	808235160444	127,94	must
Lisavedruta			
1905	815300160011	118,29	läikiv kroom
1905	815300160013	118,29	matt kroom
1905	815300160020	120,81	läikiv messing
1905	815300160021	118,29	matt messing
1905	815300160444	132,82	must
1923	815301160011	116,88	läikiv kroom
1923	815301160013	116,88	matt kroom
1923	815301160020	119,54	läikiv messing
1923	815301160021	116,88	matt messing
1923	815301160444	126,88	must
1935	815302160011	205,20	läikiv kroom
1935	815302160013	148,20	matt kroom
1935	815302160020	159,79	läikiv messing
1935	815302160021	148,20	matt messing
1935	815302160444	146,79	must
1949	815303160011	130,72	läikiv kroom
1949	815303160013	130,72	matt kroom
1949	815303160020	146,79	läikiv messing
1949	815303160021	130,72	matt messing
1949	815303160444	146,79	must

Pinnakatted ning kasutusala Epok ja Classic linkidele:

- 1) **Matt messing** – dekoratiivne kate normaalsetesse tingimustesse. Ei soovitata korrosiivsesse keskkonda.
- 2) **Läikiv messing, tume oksiid** – dekoratiivne kate normaalsetesse sisetingimustesse. Ei soovitata korrosiivsesse keskkonda.
- 3) **Läikiv kroom, matt kroom** – dekoratiivne kate sobib kasutamiseks nii sise- kui välistingimustes

Lisavedruga lingid – lisavedru on vajalik, kuna aitab hoida linki horisontaalasendis, tagades vastupidavuse ka rasketel ja tiheda kasutusega ustel.

Lisavedruta lingid – sobivad ASSA, ABLOY ja Triovingi lukukorpustega, sõltumata kruviaukude nurgast horisontaalasendi suhtes.

ROOSTEVABAD TOOTED: Seeria ASSA RF

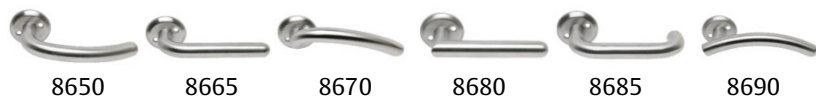

Toode	Tellimisnumber	Hind	Märkused
8650	815260160031	169,18	AISI 316, komplektis 90 mm kruvid, 110 ja 140 mm soonega kara
8665	815261160031	169,18	AISI 316, komplektis 90 mm kruvid, 110 ja 140 mm soonega kara
8670	815262160031	169,18	AISI 316, komplektis 90 mm kruvid, 110 ja 140 mm soonega kara
8680	815264160031	169,18	AISI 316, komplektis 90 mm kruvid, 110 ja 140 mm soonega kara
8685	815265160031	169,18	AISI 316, komplektis 90 mm kruvid, 110 ja 140 mm soonega kara
8690	815266160031	169,18	AISI 316, komplektis 90 mm kruvid, 110 ja 140 mm soonega kara

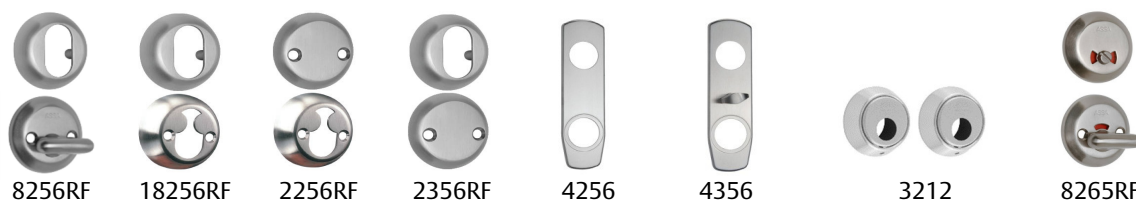

Toode	Tellimisnumber	Hind	Märkused
Südamiku kattekomplektid			
8256RF	815278000031	90,11	Standardkomplektis 18 mm kõrgusega südamikurõngas
18256RF	814257100031	77,06	Standardkomplektis 18 mm kõrgusega südamikurõngas
2256RF	814258100031	77,06	Standardkomplektis 18 mm kõrgusega südamikurõngas
2356RF	814259100031	77,06	Standardkomplektis 18 mm kõrgusega südamikurõngas
3212RF	814261100031	133,08	
Tualeti väändenupu komplekt			
8265RF	820180100031	86,55	310-50 ja 565 raamidele
Tarvikud			
Sü.d.rõngas 6 mm, välimine	810880100031	33,79	Ovaalsele südamikule
Sü.d.rõngas 8 mm, välimine	810881100031	33,79	Ovaalsele südamikule
Sü.d.rõngas 11 mm, välimine	810882100031	33,79	Ovaalsele südamikule
Sü.d.rõngas 13 mm, välimine	810853100031	33,79	Ovaalsele südamikule
Sü.d.rõngas 16 mm, välimine	810854100031	33,79	Ovaalsele südamikule
Sü.d.rõngas 18 mm, välimine	810855100031	33,79	Ovaalsele südamikule
Sü.d.rõngas 21 mm, välimine	810856100031	33,79	Ovaalsele südamikule
Sü.d.rõngas 6 mm, sisemine	810883100031	33,79	Ovaalsele südamikule
Sü.d.rõngas 8 mm, sisemine	810884100031	33,79	Ovaalsele südamikule
Sü.d.rõngas 11 mm, sisemine	810885100031	33,79	Ovaalsele südamikule
Sü.d.rõngas 13 mm, sisemine	810857100031	33,79	Ovaalsele südamikule
Sü.d.rõngas 16 mm, sisemine	810858100031	33,79	Ovaalsele südamikule
Sü.d.rõngas 18 mm, sisemine	810859100031	33,79	Ovaalsele südamikule
Sü.d.rõngas 21 mm, sisemine	810860100031	33,79	Ovaalsele südamikule
13 mm südamikurõngas	810861100031	33,79	Ümmargusele südamikule
Kattehülss	810862100031	31,50	Ümmargusele südamikule
4256RF	356949100031	50,00	Dekoratiivplaat
4356RF	356948100031	68,18	Väändenuuga dekoratiivplaat lukuraamidele 2000 ja 2002
Väändenupp	815277100031	53,35	
Sisemine pimekate	810863100031	34,54	
Välimine pimekate	810864100031	41,50	

Roostevabast terasest tarvikud täisustele



2701



8620



2706



2702



8623



8625-270



8623-380

Ruko-line
väändenupu
komplekt

2802-230



2802-330



8627-300



3002



3003

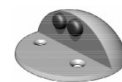
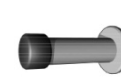

8628

Uksestopper
30Uksestopper
45Uksestopper
85, seinale

Toode	Tellimis number	Hind	Märkused
Väändenupud, südamikurõngad			
Väädenupp 2701	R951525	30,84	AISI 316L. Komplektis 2 südamikukruvi M5 x 28 mm ja väändenupu rist (2701-0130)
Väädenupp 8620	R954018	20,02	AISI 304. Komplektis 2 südamikukruvi ja väändenupu rist (8620-230)
Väädenupp 2706	R951843	21,65	Abloy kitsasprofiil lukuraamile
Invanupp 2702	R951526	35,58	AISI 316L. Komplektis 2 südamikukruvi M5 x 28 mm ja väändenupu rist (2702-0130)
8625-270	R954052	28,03	AISI 304
Pimekatted			
2802-0130 komplekt	R951531	35,42	AISI 316L. Komplektis 2 kruvi M5 x 75 mm (2802-0130)
2802-0230 sisemine kate	R951532	15,41	AISI 316L (2802-0230)
2802-0330 välimine kate	R951533	20,02	AISI 316L. Komplektis 2 kruvi M5 x 75 mm (2802-0330)
Tualeti väändenupu komplektid			
3002	R951542	51,56	AISI 316L. Komplektis 2 kruvi M5 x 75 mm ja plast vahemuhv 467939 (3002-0130), Connect ja Classic lukuraamidele, kara pikkus 50mm
3003 invanupuga	R951545	58,55	AISI 316L. Komplektis 2 kruvi M5 x 75 mm ja plast vahemuhv 467939 (3003-0130), Connect ja Classic lukuraamidele, kara pikkus 50mm
8628-300	R954047	33,04	AISI 304. Komplektis 2 kruvi M5 x 75 mm ja plast vahemuhv 467939 (8628-300), Connect ja Classic lukuraamidele
8628-270	R954119	48,04	AISI 304. Komplektis 2 kruvi M5 x 75 mm, ABLOY 2014 lukuraamile
Uksestopperid			
Uksestopper 30 mm	R951727	40,03	AISI 316L
Uksestopper 45 mm	R951723	26,24	AISI 316L
Uksestopper 85 mm	R951724	30,84	Seinale, AISI 316L

LINGID: Aknalingid



Toode	Tellimisnumber	Toote hind	Märkused
7311	7311 053C	51,92	158 mm. Otse <i>matt kroom</i>
7311	7311 H43C	51,92	158 mm. Parem <i>matt kroom</i>
7311	7311 H530	51,92	158 mm. Parem <i>läikiv kroom</i>
7311	7311 V43C	54,17	158 mm. Vasak <i>matt kroom</i>
7311	7311 V530	54,17	158 mm. Vasak <i>läikiv kroom</i>
7312	7312 053C	94,10	158 mm. Otse <i>matt kroom</i>
7312	7312 H43C	94,10	158 mm. Parem <i>matt kroom</i>
7312	7312 H53C	94,10	158 mm. Parem <i>matt kroom</i>
7312	7312 V43C	92,51	158 mm. Vasak <i>matt kroom</i>
7312	7312 V53C	94,10	158 mm. Vasak <i>matt kroom</i>
7310	7310C3XXX	93,02	Fix südamik linkidele 7312 ja Epok aknalinkidele <i>matt kroom</i>
7310	7310M3XXX	86,01	Fix südamik linkidele 7312 ja Epok aknalinkidele <i>läikiv messing</i>
7314	7314 0530	43,48	Kasutatav koos ASSA ovaalse südamikuga. Otse <i>läikiv kroom</i>
7314	7314 H530	43,48	Kasutatav koos ASSA ovaalse südamikuga. Parem <i>läikiv kroom</i>
7314	7314 H53C	43,48	Kasutatav koos ASSA ovaalse südamikuga. Parem <i>matt kroom</i>
7314	7314 HV1C	79,30	Komplekt kus on nii parem kui vasak <i>matt kroom</i>
7314	7314 V530	43,48	Kasutatav koos ASSA ovaalse südamikuga. Vasak <i>läikiv kroom</i>
7314	7314 V53C	43,48	Kasutatav koos ASSA ovaalse südamikuga. Vasak <i>matt kroom</i>
7314	7314 V530	43,48	Kasutatav koos ASSA ovaalse südamikuga. Vasak <i>läikiv kroom</i>
7314	7314 V53C	43,48	Kasutatav koos ASSA ovaalse südamikuga. Vasak <i>matt kroom</i>
7315	7315 0530	43,48	Kasutatav koos ASSA ovaalse südamikuga. Otse <i>läikiv kroom</i>
7315	7315 H53C	43,48	Kasutatav koos ASSA ovaalse südamikuga. Parem <i>matt kroom</i>
7315	7315 V53C	43,48	Kasutatav koos ASSA ovaalse südamikuga. Vasak <i>matt kroom</i>
7313	7313 043C	21,63	Väändenuup lingiplaadile 7314. Otse <i>matt kroom</i>
7323	7323	21,63	Pimekate lingiplaadile 7314
7343	7343 H43C	31,65	Kogupikkus 133 mm. Parem <i>matt kroom</i>
7343	7343 V43C	30,93	Kogupikkus 133 mm. Vasak <i>matt kroom</i>
7343	7343 V53C	30,93	Kogupikkus 133 mm. Vasak <i>matt kroom</i>
7343	73437H43C	29,92	Kogupikkus 133 mm. Parem <i>matt kroom</i>
7343	73437V430	23,62	Kogupikkus 133 mm. Vasak <i>läikiv kroom</i>

HINGED



1201,1206



1223



3220



3228



3229



3244



3248



280-150

Toode	Tellimisnumber	Toote hind	Märkused
Aknahinged			
1201-65 mm	451991100057	8,50	
1206-75 mm	451996100057	10,00	
1223-100 mm	451973103057	22,00	
1223-100 mm	451973105057	22,00	
Uksehinged			
3220-100 mm	463847163057	18,40	Siseuste
3220-100 mm	463847165057	18,40	Siseuste
3228-110 mm	463851163057	20,90	
3228-110 mm	463851165057	20,90	
3229-110 mm	463855103057	19,42	Manteluste
3229-110 mm	463855105057	19,42	Manteluste
3248-110 mm	468867163057	24,91	Rasketele ustele
3248-110 mm	468867165057	24,91	Rasketele ustele
Vedruhing			
2248-110 mm	803655103057	83,16	
2248-110 mm	803655105057	83,16	
Pendelhinged			
280-75 mm	453785100057	160,05	
280-100 mm	453786100057	178,57	
280-150 mm	453788100057	203,17	

NURGARIIVID



96



1396



2396



Vasturaud 96



Juhik/Toruvastus

Toode	Tellimisnumber	Toote hind	Märkused
96	455448100057	67,72	Ümarad otsad
96	455447100057	86,64	Kandilised otsad
Vasturaud 96	455451100057	1,70	
1396	356286100057	63,81	
2396 *	356290803057	155,07	
Juhik/toruvastus	813741100057	17,35	

* Kahepoolse ukse passiivsele uksepoolele. Aktiivse ukse avamine avab automaatselt ka nurgariivi.

Horizontaalse latiga evakuatsiooniseadmed



1125 EVO



1130 EVO



1130:1 EVO



3325, 3425

Toode	Tellimisnumber	Hind	Märkused
1125 EVO M8	706662353031	780,00	Ilma lukuraamita, uksele laiussega 670-815 mm
1125 EVO M8	706662355031	780,00	Ilma lukuraamita, uksele laiussega 670-815 mm
1125 EVO M9-M10	706663353031	780,00	Ilma lukuraamita, uksele laiussega 816-1010 mm
1125 EVO M9-M10	706663355031	780,00	Ilma lukuraamita, uksele laiussega 816-1010 mm
1125 EVO M11-M13	706664353031	780,00	Ilma lukuraamita, uksele laiussega 1011-1415 mm
1125 EVO M11-M13	706664355031	780,00	Ilma lukuraamita, uksele laiussega 1011-1415 mm
1130 EVO	209779350031	821,60	Ilma lukuraamita, uksele laiussega max 1200 mm
1130:1 EVO	361316350031	1 640,00	Ilma lukuraamita, passiivsele uksepoolele laiussega max 1200 mm
1125:1/1130:1 EVO laiendus komplekt	815665100031	301,60	Ustele kõrgusega 2130-3100 mm
3325	354565101013	83,20	Kate südamikule ja ühepoolne link 6696. matt kroom
3325	354565102013	83,20	Kate südamikule ja ühepoolne link 6696. matt kroom
3425	354564100013	57,20	Kate südamikule ja pimekate lingi avale. matt kroom

Evakuatsiooniseadmed ASSA 1125 ja ASSA 1130 on sertifitseeritud vastavalt standardile EVS-EN 1125 ning on sobilikud kasutamiseks ka tuletõkkeustel.

Passiivse uksepoole evakuatsioonipoomid on kõik standardvariandis mikrolülitiga.

Lukuraamid evakuatsiooniseadmele 1125 EVO ja 1130 EVO



761-35



761-50



762-35



762-50



767-35



767-50



772-35



772-50

Toode	Tellimisnumber	Hind	Märkused
761-35	357747163057	960,00	Väljast lingiga
761-35	357747165057	960,00	Väljast lingiga
761-50	357748163031	800,00	Väljast lingiga
761-50	357748165031	800,00	Väljast lingiga
761-70	357749163057	1 000,00	Väljast lingiga
761-70	357749165057	1 000,00	Väljast lingiga
762-35	357751163057	960,00	Väljast lingiga
762-35	357751165057	960,00	Väljast lingiga
762-50	357752163031	800,00	Väljast lingiga
762-50	357752165031	800,00	Väljast lingiga
762-70	357753163031	1 250,00	Väljast lingiga
762-70	357753165031	1 250,00	Väljast lingiga
767-35	357754163057	960,00	Peale poomi kasutamist jääb lukukeel avatuks, väljast lingiga
767-35	357754165057	960,00	Peale poomi kasutamist jääb lukukeel avatuks, väljast lingiga
767-50	357755163031	800,00	Peale poomi kasutamist jääb lukukeel avatuks, väljast lingiga
767-50	357755165031	800,00	Peale poomi kasutamist jääb lukukeel avatuks, väljast lingiga
767-70	357756163057	1 000,00	Peale poomi kasutamist jääb lukukeel avatuks, väljast lingiga
767-70	357756165057	1 000,00	Peale poomi kasutamist jääb lukukeel avatuks, väljast lingiga
772-35	357757163057	800,00	Väljast lingita
772-35	357757165057	800,00	Väljast lingita
772-50	357758163031	680,00	Väljast lingita
772-50	357758165031	680,00	Väljast lingita
772-70	357759163057	800,00	Väljast lingita
772-70	357759165057	880,00	Väljast lingita

Mikrolülitiga lukuraamide hinnad on CiP-is.

Avariilingiga evakuatsiooniseadmed täisuksele

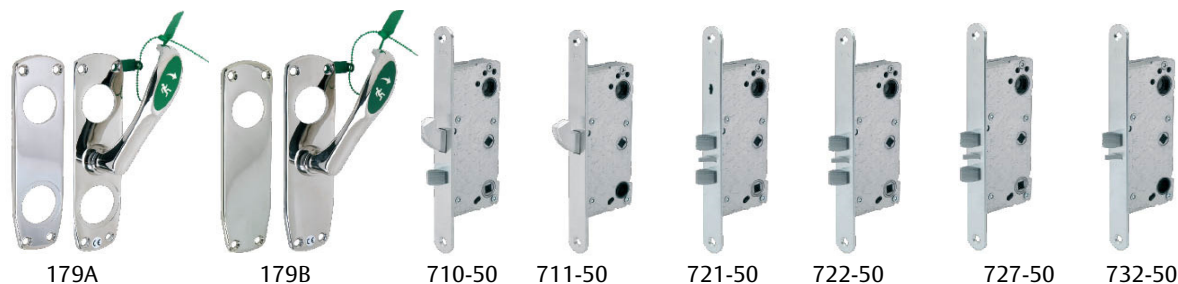

Toode	Tellimisnumber	Hind	Märkused
Evakuatsiooniseadmed			
179A	815516101011	426,40	Uksele paksusega 42-90 mm, parem <i>läikiv kroom</i>
179A	815516101013	426,40	Uksele paksusega 42-90 mm, parem <i>matt kroom</i>
179A	815516102011	426,40	Uksele paksusega 42-90 mm, vasak <i>läikiv kroom</i>
179A	815516102013	426,40	Uksele paksusega 42-90 mm, vasak <i>matt kroom</i>
179-2A	815521100011	624,00	Uksele paksusega 42-90 mm, vasak <i>matt kroom</i>
179-2A	815521100013	624,00	Uksele paksusega 42-90 mm, vasak <i>matt kroom</i>
179B	815553101011	444,14	Uksele paksusega 42-90 mm, parem <i>läikiv kroom</i>
179B	815553101013	444,14	Uksele paksusega 42-90 mm, parem <i>matt kroom</i>
179B	815553102011	444,14	Uksele paksusega 42-90 mm, vasak <i>läikiv kroom</i>
179B	815553102013	444,14	Uksele paksusega 42-90 mm, vasak <i>matt kroom</i>
179C	820732102011	613,60	Uksele paksusega 42-90 mm, vasak <i>läikiv kroom</i>
179D	820736101011	613,60	Uksele paksusega 42-90 mm, vasak <i>läikiv kroom</i>
179D	820736102011	613,60	Uksele paksusega 42-90 mm, vasak <i>läikiv kroom</i>
179E-2	364371100011	728,00	<i>läikiv kroom</i>
Lukuraamid 179A-le			
710-50	708203163057	249,60	
710-50	708203165057	249,60	
721-50	357709163031	280,80	Lukukeelt saab raami sisse riivistada võtmega
721-50	357709165031	280,80	
722-50	357717163031	280,80	
722-50	357717165031	280,80	
727-50	357720163031	312,00	Peale lingi kasutamist jääb lukukeel avatuks kuni südamikust/nupust lukustatakse
727-50	357720165031	312,00	Peale lingi kasutamist jääb lukukeel avatuks kuni südamikust/nupust lukustatakse
Lukuraamid 179B-le			
711-50	708205167057	249,60	
732-50	357723163031	280,80	
732-50	357723165031	280,80	

Evakuatsiooniseadmete 179A ja 179B komplekti kuuluvad katteplaadid (üks neist evakuatsiooni lingiga), plastikplomm, kruvid ja hülssmutrid.

Evakuatsiooniseadmete 179-2A ja 179E-2 komplekti kuuluvad katteplaadid (mõlemad evakuatsiooni lingiga), plastikplomm, kruvid ja hülssmutrid

Toode	Tellimisnumber	Hind	Märkused
Distantsplaat 3mm	356820100013	124,40	Juhul kui B või C mõõt on väiksem kui 22 mm. <i>matt kroom</i>
Plastikplomm 179	813769100000	6,71	
Kaabel	817122100000	153,32	Mikrolülititega lukuraamidele, 3 pistikut, 10m
Kaabel	000055207100000	147,42	Mikrolülititega lukuraamidele, 4 pistikut, 10m

Avariilingiga evakatsiooniseadmed kitsaprofillukkudele, backset 35 mm



Toode	Tellimisnumber	Hind	Märkused
Komplektid 179A S4			
179A S4	820137100011	468,00	Südamik ainult sisemisel poolel <i>läikiv kroom</i>
179A S4	820137100013	468,00	<i>matt kroom</i>
179A S4	820139100011	468,00	Südamik mõlemal poolel <i>läikiv kroom</i>
179A S4	820139100013	468,00	<i>matt kroom</i>
179A-2 S4	820140100011	665,60	Evakuatsioonilink mõlemal poolel <i>läikiv kroom</i>
179A-2 S4	820140100013	665,60	<i>matt kroom</i>
179A S4 plaat	359798100011	332,80	Ainult evakuatsioonilingiga plaat <i>läikiv kroom</i>
179A S4 plaat	359798100013	332,80	Ainult evakuatsioonilingiga plaat <i>matt kroom</i>
Komplektid 179B S4			
179B S4	820141100011	322,40	Südamik ainult sisemisel poolel <i>läikiv kroom</i>
179B S4	820141100013	322,40	<i>matt kroom</i>
179B S4 DC	820142100011	322,40	Südamik mõlemal poolel <i>läikiv kroom</i>
179B S4 DC	820142100013	322,40	<i>matt kroom</i>
179B-2 S4	820143100011	520,00	Evakuatsioonilink mõlemal poolel <i>läikiv kroom</i>
179B-2 S4	820143100013	520,00	<i>matt kroom</i>
179B S4 plaat	358570100011	260,00	Ainult evakuatsioonilingiga plaat <i>läikiv kroom</i>
179B S4 plaat	358570100013	260,00	Ainult evakuatsioonilingiga plaat <i>matt kroom</i>
Lukuraamid 179A S4-le			
710-35	358663163057	395,20	
710-35	358663165057	395,20	
721-35	357750163057	380,00	
721-35	357750165057	380,00	
722-35	357716163057	395,20	
722-35	357716165057	395,20	
727-35	357719163057	520,00	Lukustuskeel jääb avamisel raami sisse
727-35	357719165057	520,00	Lukustuskeel jääb avamisel raami sisse
Lukuraamid 179B S4-le			
711-35	357713167057	364,00	
732-35	357722163057	374,40	
732-35	357722165057	374,40	

Avariilingiga evakatsiooniseadmed kitsasprofillukkudele, backset 28 mm



88363



88364



188363

Toode	Tellimisnumber	Hind	Märkused
88363	815315100011	337,75	<i>läikiv kroom</i>
88364	815316100011	352,70	<i>läikiv kroom</i>
188363	815317100011	515,69	<i>läikiv kroom</i>
Evakuatsioonilingiga plaat	815314100011	248,65	<i>läikiv kroom</i>

Muud evakuatsiooniseadmed



8061



8560



8560-2

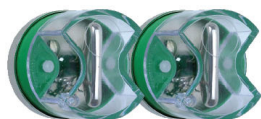

8362

Toode	Tellimisnumber	Hind	Märkused
Avamisseadmed			
8061	806312100011	65,56	<i>läikiv kroom</i>
8061	806312100013	77,81	<i>matt kroom</i>
8061	806312100021	76,24	<i>matt messing</i>
8560	352366100011	99,54	<i>läikiv kroom</i>
8560	352366100013	115,43	<i>matt kroom</i>
8560-2	352367100011	200,68	<i>läikiv kroom</i>
8560-2	352367100013	213,02	<i>matt kroom</i>
Avamisseadmed kitsasprofiiluksele			
8362	806509100011	128,82	Classic lukuraamidele <i>läikiv kroom</i>
8362 komplekt	807321100011	172,49	Koos südamikuplaadiga, tellimisel märkida plaadikõrgus <i>läikiv kroom</i>
Tarvikud			
8061 plastkate	417984100000	18,11	Plastkate komplektile 8061
8560 set	352360100000	36,91	Plastkate, tüüblid, alusplaat ja kuplikett komplektidele 8560 ja 8560-2
8560	352338100000	23,09	Plastkate koos kupliketiga komplektidele 8560 ja 8560-2
Tüübel	806326800000	1,68	Komplektidele 8560 ja 8560-2
Kuplikett	806928100000	7,43	Komplektidele 8560 ja 8560-2
8362	806517100000	16,82	Plastkate komplektidele 8362, 88362 ja 88362E
8567	803191100000	14,82	Komplektidele 8567 ja 18567

SULGURID: ASSA ABLOY sulgurid



DC120



DC135



DC140



DC175

Toode	Tellimisnumber	Hind	Märkused
DC120 sulgur koos varrega	DC120-----DEV1-	46,36	Rack & Pinion sulgur EN 2/3/4, käärvarega, hõbedane
DC120 sulgur koos varrega	DC120-----D9016	46,36	Rack & Pinion sulgur EN 2/3/4, käärvarega, valge
DC120 sulgur koos varrega	DC120-----D9005	46,36	Rack & Pinion sulgur EN 2/3/4, käärvarega, must
DC135 sulgur koos varrega	DC135-----DEV1-	64,11	Rack & Pinion sulgur EN 3, liugvarrega, hõbedane
DC135 sulgur koos varrega	DC135-----D9016	64,11	Rack & Pinion sulgur EN 3, liugvarrega, valge
DC135 sulgur koos varrega	DC135-----D9005	70,37	Rack & Pinion sulgur EN 3, liugvarrega, must
DC140 sulgur koos varrega	DC140-----DEV1-	56,25	Rack & Pinion sulgur EN 2/3/4/5, käärvarega, hõbedane
DC140 sulgur koos varrega	DC140-----D9016	56,25	Rack & Pinion sulgur EN 2/3/4/5, käärvarega, valge
DC140 sulgur koos varrega	DC140-----D9005	56,25	Rack & Pinion sulgur EN 2/3/4/5, käärvarega, must
DC175 sulgur koos varrega	DC175-----EV1-	104,45	CAM tüüpi sulgur EN3/4, hõbedane
DC175 sulgur koos varrega	DC175-----9016	109,14	CAM tüüpi sulgur EN3/4, valge
DC175 sulgur koos varrega	DC175-----9005	109,14	CAM tüüpi sulgur EN3/4, must
Lisatarvikud			
A161 paigaldusplaat	DCA161-----EV1-	7,95	Paigaldusplaat sulgurile DC140
A187 paigaldusplaat	DCA187-----EV1-	8,21	Paigaldusplaat sulgurile DC135
A280 paigaldusplaat	DCA280-----EV1-	16,32	Paigaldusplaat sulgurile DC175
A278 lahtihoidefiksaator	DCA278-----	10,71	Mehhaniline lahtihoidefiksaator sulgurile DC175
A279 tõkis	DCA279-----	13,26	Tõkis sulgurile DC175

SULGURID: ASSA ABLOY sulgurid



Käärvarrega ukse sulgurid
DC200/300/340/347



Käärvars



Käärvarrega ukse sulgur
DC336

Toode	Tellimis-number	Hind	Märkused
Uksesulguri korpus kasutamiseks käärvarrega			
DC200	DC200----DEV1-	68,88	Reguleeritav vedrujõud EN 2-4, hõbedane
DC200	DC200----D9016	68,88	Reguleeritav vedrujõud EN 2-4, valge
DC200	DC200----D9005	68,88	Reguleeritav vedrujõud EN 2-4, must
DC200	DC200----D8014	68,88	Reguleeritav vedrujõud EN 2-4, pruun
DC300	DC300----DEV1-	82,19	Reguleeritav vedrujõud EN 3-6, hõbedane
DC300	DC300----D9016	82,19	Reguleeritav vedrujõud EN 3-6, valge
DC300	DC300----D9005	82,19	Reguleeritav vedrujõud EN 3-6, must
DC300	DC300----D8014	82,19	Reguleeritav vedrujõud EN 3-6, pruun
DC300DA	DC310----DEV1-	107,79	Viivitusega sulgumine, reguleeritav vedrujõud EN 3-6, hõbedane
DC347	DC247_120200	199,45	Reguleeritav vedrujõud EN 5-7, hõbedane
DC347	DC247_620200	264,62	Reguleeritav vedrujõud EN 5-7, valge
DC347	DC247_420200	264,62	Reguleeritav vedrujõud EN 5-7, must
DC336	DC336_120200	94,09	Reguleeritav vedrujõud EN 3-6, hõbedane
DC336	DC336_620200	109,02	Reguleeritav vedrujõud EN 3-6, valge
DC336	DC336_420200	109,02	Reguleeritav vedrujõud EN 3-6, must
DC336	DC336_520200	109,02	Reguleeritav vedrujõud EN 3-6, pruun
DC336	DC336_320200	109,02	Reguleeritav vedrujõud EN 3-6, roostevaba
Uksesulguri korpus kasutamiseks käärvarrega, mida saab kasutada ka liugvarrega (liugvarred lk 65)			
DC340	DC240_120200	114,98	Reguleeritav vedrujõud EN 2-6/1-4, hõbedane
DC340	DC240_620200	122,78	Reguleeritav vedrujõud EN 2-6/1-4, valge
DC340	DC240_420200	122,78	Reguleeritav vedrujõud EN 2-6/1-4, must
DC340	DC240_520200	122,78	Reguleeritav vedrujõud EN 2-6/1-4, pruun
DC340 OP	DC240_150200	122,10	Reguleeritav vedrujõud EN 2-6/1-4, hõbedane (OP-hingede vastaspoolele)
DC340 DA	DC240_140200	136,22	Viivitusega sulgumine, reguleeritav vedrujõud EN 2-6/1-4, hall
Käärvarred			
L190	DCL190----EV1-	11,59	Standardvars, hõbedane
L190	DCL190----9016	12,14	Standardvars, valge
L190	DCL190----9005	12,14	Standardvars, must
L190	DCL190----8014	12,25	Standardvars, pruun
L191	DC191_100500	75,62	Laatihoidva fiksaatoriga käärvars, hõbedane
L191	DC191_600500	75,62	Laatihoidva fiksaatoriga käärvars, valge
L191	DC191_400500	75,62	Laatihoidva fiksaatoriga käärvars, must
L191	DC191_500500	75,62	Laatihoidva fiksaatoriga käärvars, pruun
L197	DC197_100500	65,64	Tugevdatud käärvars ukse sulgurile DC347, hõbedane
L198	DC198_100500	46,83	Pikendatud käärvars, hõbedane (kui paigaldus sügavus suurem kui 120mm)
L199	DC199_100500	22,03	Mittelahtivõetav, sobib tuletõkkeuste, hõbedane
Lisatarvikud			
A104	DCA104----EV1-	9,26	Paigaldusnurgik liugvarrele
A120	DCA120-----40	5,10	Paigaldusplaat ukse sulgurile DC200/300/500/700
A122	DCA122----EV1-	10,04	Paigaldusnurgik ukse sulgurile DC200
A123	DCA123----EV1-	10,68	Paigaldusnurgik ukse sulgurile DC300
A130	DCA130----EV1-	7,02	Paigaldusplaat liugvarrele
A154	DCA154----EV1-	3,87	Käärvarre paraleelpaigaldusnurgik
A126	DC126_000500	23,65	Paigaldusplaat ukse sulgurile DC340/347, hõbedane
A107	DC107_100500	23,31	Paigaldusnurgik ukse sulgurile DC340/347, hõbedane

SULGURID: ASSA ABLOY sulgurid



Liugvarrega ukse sulgurid (CAM)
DC500/700



Vabalt liugleva funktsiooniga ukse sulgur
DC700 G-FM / DC640



Liugvars

Toode	Tellimis-number	Hind	Märkused
CAM ukse sulguri korpus kasutamiseks liugvarrega			
DC500	DC500_120200	181,65	Reguleeritav vedrujõud EN 1-4, hõbedane
DC500	DC500_620200	190,84	Reguleeritav vedrujõud EN 1-4, valge
DC500	DC500_420200	190,84	Reguleeritav vedrujõud EN 1-4, must
DC500	DC500_520200	190,84	Reguleeritav vedrujõud EN 1-4, pruun
DC700	DC700_120200	232,25	Reguleeritav vedrujõud EN 3-6, hõbedane
DC700	DC700_620200	241,33	Reguleeritav vedrujõud EN 3-6, valge
DC700	DC700_420200	241,33	Reguleeritav vedrujõud EN 3-6, must
DC700	DC700_520200	241,33	Reguleeritav vedrujõud EN 3-6, pruun
DC700 AC	DC722_120200	247,75	Reguleeritav vedrujõud EN 3-6, hõbedane, asümmeetriline
Liugvarred			
G193	DCG193-----EV1-	14,47	Standardvars, hõbedane
G193	DCG193-----9016	16,61	Standardvars, valge
G193	DCG193-----9005	16,58	Standardvars, must
G193	DCG193-----8014	16,47	Standardvars, pruun
G195	DCG195----DEV1-	17,92	Reguleeritav liugvars, kattega, hõbedane
G195	DCG195----D9016	20,02	Reguleeritav liugvars, kattega, valge
G195	DCG195----D9005	20,02	Reguleeritav liugvars, kattega, must
G195	DCG195----D8014	20,02	Reguleeritav liugvars, kattega, pruun
Lisatarvikud			
A124	DC130_000500	9,18	Paigaldusplaat DC336,DC500/700 ukse sulgurile
A152	DC152_000500	14,76	Mehaaniline lahtihoidev fiksaator liugvarrele (sobib ka G893-le)
A153	DC153_000500	15,47	Tõkis liugvarrele (sobib ka G893-le)
Koordineerimissüsteem tuletõkkeustele			
G460	FD460_100200	292,42	Sulguritele DC500/700. Liugvars lahtihoidismagnetiga, ühepoolne, hõbedane
G461	FD461_100200	346,17	Sulguritele DC500/700. Liugvars koordinaatoriga, hõbedane
G462	FD462_100200	755,94	Sulguritele DC500/700. Liugvars koordinaatoriga ja kahe lahtihoidismagnetiga, hõbedane
G464	FD464_100200	606,60	Sulguritele DC500/700. Liugvars koordinaatoriga ja ühe lahtihoidismagnetiga, hõbedane
G120	FD120_100500	67,55	Aktivaator paarisustele (G461-G464)
Lisatarvikud			
A115	DC115_100500	37,39	Paigaldusplaat varresüsteemile G460-464, 515x30mm, hõbedane
A116	DC116_100500	43,50	Paigaldusnurgik varresüsteemile G460-464, 548x35x35mm, hõbedane
A117	DC117_100500	83,22	Paigaldusnurgik varresüsteemile G460-464, keskmine, 1250x35x35mm, hõbedane
A150	FD150_100200	101,49	Ühenduskarbik kahepoolsetele ustele (G461-G464)
A151	FD151_100200	101,49	Ühenduskarbik kahepoolsetele ustele (G461-G464)
Vabalt liugleva funktsiooniga ukse sulgur			
DC640	FD440_120200	586,90	EN 3-6(käärvarrega)/EN 3-4(liugvarrega), hõbedane, vabalt liugleva funktsiooniga
L690	FD499_100500	139,02	Käärvars sulgurile DC640, hõbedane,
G694	FD494_100500	115,85	Liugvars sulgurile DC640, hõbedane
DC700 G-FM	FD740_110200	586,90	EN 3-6 (liugvarrega), hõbedane, vabalt liugleva funktsiooniga
G795	FD495_100200	80,99	Liugvars sulgurile DC700 G-FM, hõbedane
Vaikse sulgemisega ukse sulgur			
DC700G-CM	DC700CM---DEV1-	820,38	Sulgeb vaikselt ja tõmbab ukse kindlalt kinni, EN 3-6
G150	DCG150----DEV1-	64,03	Liugvars DC700G-CM jaoks
Ukse sulgur integreeritud elektrivasturauaga varres			
DC700G-FT	DC700FT0-EDEV1-	1 566,87	12V DC EN 3-6, hingede poolne
DC700G-FT	DC700FT0-FDEV1-	1 566,87	24V DC EN 3-6, hingede poolne
DC700G-FT	DC700FT1-EDEV1-	1 566,87	12V DC EN 3-6, hingede vastaspoolele
DC700G-FT	DC700FT1-FDEV1-	1 566,87	24V DC EN 3-6, hingede vastaspoolele

SULGURID: ASSA ABLOY sulgurid



Süvistatav ukse sulgur ja vars (CAM)

Toode	Tellimis-number	Hind	Märkused
Süvistatud CAM ukse sulguri korpus			
DC840	DC840_010500	269,89	Reguleeritav veojõud EN 1-4
DC850	DC850-----EV1-	269,89	Reguleeritav veojõud EN 2-4
DC860	DC860_010500	354,24	Reguleeritav vedrujõud EN 1-5
DC870	DC870-----EV1-	354,24	Reguleeritav vedrujõud EN 3-6
Liugvarred süvistatavatele sulguritele			
G892	DC892_100500	56,72	Süvistatud liugvars 20 mm, soovitatav DC840
G893	DC893_100500	65,73	Süvistatud liugvars 31 mm, soovitatav DC860
G896	DCG896-----EV1-	56,72	Süvistatud liugvars 20 mm, DC850 või DC870 sulgurile
G897	DCG897-----EV1-	65,73	Süvistatud liugvars 29 mm, DC850 või DC870 sulgurile
G880	FD480_100500	367,95	Süvistatud liugvars lahtioidmismagnetiga, hõbedane
G881	FD481_100500	458,20	Süvistatud liugvars koordinaatoriga, hõbedane
G882	FD482_100500	922,07	Süvistatud liugvars koordinaatoriga ja kahe lahtioidmismagnetiga, hõbedane
G884	FD484_100500	745,38	Süvistatud liugvars koordinaatoriga ja ühe lahtioidmismagnetiga, hõbedane
Lisatarvikud			
A156	DC156_000500	26,75	Lahtihoidefiksaator G892-le
A157	DC157_000500	14,35	Tõkis G892-le
A184	DCA184-----	10,71	Lahtihoidefiksaator G896-le
A182	DCA182-----	13,26	Tõkis G896-le
A278	DCA278-----	10,71	Lahtihoidefiksaator G897-le
A279	DCA279-----	13,26	Tõkis G897-le

SULGURID: Muud sulgemisvahendid



2010



914000

Toode	Tellimis-number	Hind	Märkused
Mehaaniline ukse sulgemise koordinaator			
914000	914000-05-01	163,48	Reguleeritav <i>Hall</i>
Tarvikud			
2010	812339100000	76,56	Aktivaator paarisuksele

EN jõudude tabel sulguritele

	UKSE LAIUS MAX (mm)	UKSE KAAL MAX (kg)
EN1	750	20
EN2	850	40
EN3	950	60
EN4	1100	80
EN5	1250	100
EN6	1400	120
EN7	1600	160

Liugukse automaatika



Aku



Pörandajuhik



PSK-6U



FSA/FSE lukk



I/O elektroonikaplokk



SBK-111



Andur SC53-M



Pinnapealne programmlüiti

Toode	Tellimis-number	Hind	Märkused
SL500 ukseautomaatika liuguksele (ukseprofiili max paksus 65mm)			
SL500 - 1600mm	EM1008568-HPL16	1 956,97	Ukseautomaatika komplekt liuguksele max avaga 1600 mm, ukselehe kaal max 120kg
SL500 - 2200mm	EM1008568-HPL22	2 029,90	Ukseautomaatika komplekt liuguksele max avaga 2200 mm, ukselehe kaal max 120kg
SL500 - 2800mm	EM1008568-HPL28	2 114,98	Ukseautomaatika komplekt liuguksele max avaga 2800 mm, ukselehe kaal max 120kg
LISAD - sobivad liugukse automaatikale			
Profiil	EM33550526	70,05	Adapterprofiil ukselehe kinnitamiseks, L=1425mm
Pörandajuhik GS-F	EM802004	19,54	Pörandajuhik vildiga, 24mm
Pörandajuhik GS	EM802003	19,54	Pörandajuhik, 24mm
I/O elektroonikaplokk	EM1010658	204,32	I/O elektroonikaplokk (sünkroniseerimine, NC ATS ja teised lisafunktsioonid)
Aku 12V	EM1010651	185,62	Varutoide aku 12V (ainult avamine või sulgemine)
Aku 24V	EM1010652	387,18	Varutoide aku 24V (avamine ja sulgemine)
Elektriline lukk FSE	EM1010653	165,69	Elektriline lukk, vooluga avatav ehk ilma vooluta suletud, ei sobi evakuatsiooniteele!
Elektriline lukk FSA	EM1010654	165,69	Elektriline lukk, vooluga suletav ehk ilma vooluta avatud, sobib evakuatsiooniteele!
Võtmega lüüti PSK-6U	EM1006263	98,58	Võtmega lüüti seinale, 6 positsiooni, pinnapealseks paigalduseks, must
Programmlüüti	EM1008837	157,17	Programmlüüti 40x80 pinnapealne
Andur SC53-M	EM1702098	432,81	Liikumisandur koos turvakardinaga
Andur SP56-M	EM1702102	462,79	Turvakardin ilma liikumisandurita
Turvakiir SBK-111 NO	EM738783	105,74	Turvakiir NO
Turvakiir SBK-111 NC	EM738784	105,74	Turvakiir NC
Turvakiire plaat	EM738785	33,01	Paigaldusplaat turvakiirele, komplekt, pinnapealne
Turvakiire plaat	EM738786	33,01	Paigaldusplaat turvakiirele, komplekt, pinnasisene



Käändukse automaatika



SW300



PSK-2



PS-4C



Käärvars



Liugvars



ES-3B



SP51-M



T10

Toode	Tellimis-number	Hind	Märkused
SW100 (käärvarrega kuni 90kg, liugvarrega kuni 32kg, 716x110x130mm)			
SW100	EM1005675	1 689,56	SW100 automaatika käärvarrega, hõbedane, mustad otsaplaadid
SW100	EM1005684	1 689,56	SW100 automaatika liugvarrega, hõbedane, mustad otsaplaadid
SW200i (käärvarrega kuni 320kg, liugvarrega kuni 160kg, 716x110x130mm)			
SW200i	EM1009927	2 174,55	SW200i automaatika, varreta, hõbedane, mustad otsaplaadid, EXU-SI+EXU-SA
SW200i	EM1009927SI	2 174,55	SW200i automaatika, varreta, hõbedane, hõbedased otsaplaadid, EXU-SI+EXU-SA
SW150 (käärvarrega kuni 140kg, liugvarrega kuni 80kg, 840x70x148mm)			
SW150	EM1009169	1 798,95	SW150 automaatika, varreta, hõbedane, mustad otsaplaadid
SW150	EM1009169SI	1 798,95	SW150 automaatika, varreta, hõbedane, hõbedased otsaplaadid
SW300 (käärvarrega kuni 280kg, liugvarrega kuni 160kg, sobib tuletõkkeustele, 840x70x148mm)			
SW300	EM1009168	2 309,46	SW300 automaatika, varreta, hõbedane, mustad otsaplaadid, EXU-SI+EXU-SA
SW300	EM1009168SI	2 309,46	SW300 automaatika, varreta, hõbedane, hõbedased otsaplaadid, EXU-SI+EXU-SA
Varred SW seeria automaatikale			
Käärvars	EM1007965BK	240,07	Käärvars automaatikale SW100/SW150/SW200i/SW300, must, A<22mm
Käärvars	EM1007965SI	240,07	Käärvars automaatikale SW100/SW150/SW200i/SW300, hõbedane, A<22mm
Käärvars	EM1007241BK	240,07	Käärvars automaatikale SW100/SW150/SW200i/SW300, must, A<95mm
Käärvars	EM1007241SI	240,07	Käärvars automaatikale SW100/SW150/SW200i/SW300, hõbedane, A<95mm
Liugvars	EM1008401BK	176,25	Liugvars automaatikale SW100/SW150/SW200i/SW300, must
Liugvars	EM1008401SI	176,25	Liugvars automaatikale SW100/SW150/SW200i/SW300, hõbedane
LISAD - SW seeria automaatikale			
EXU-SI	EM1003554	177,09	EXU-SI elektroonikaplaat, turva- ja impulssfunktsioonid
EXU-SA	EM1003557	160,05	EXU-SA elektroonikaplaat, ohutusfunktsioonid
Aku	EM1003567	262,88	Aku automaatikale SW100
Aku	EM1007478	321,47	Aku automaatikale SW200i
Aku	EM1007823	272,93	Aku automaatikale SW150/SW300
LISAD - sobivad PowerSwing ja SW seeria automaatikatele			
Turvaandur SP51-M	EM1700773	354,32	SP51-M (4Safe Line), infrapuna turvaandur, laius 350mm
Turvaandur SP51-M	EM1702301	364,35	SP51-M (4Safe Line), infrapuna turvaandur, laius 1200mm
Võtmega lüliti PSK-2	EM655844	94,32	PSK-2 võtmega lüliti seinale, 2-positiooni, pinnasiseseks paigalduseks (ei vaja EXB)
Võtmega lüliti PS-4C	EM655845	76,46	PS-4C võtmega lüliti seinale, 4-positiooni, pinnasiseseks paigalduseks (vajab EXB)
Paigalduskarbik	EM655806	29,30	Pinnapealne paigalduskarbik lülititele PSK-2 ja PS-4C, must
LISAD - sobivad PowerSwing, SW seeria ja SL500 automaatikatele			
Küünarlüliti ES-3B	EM600051	68,63	ES-3B küünarlüliti, alumiinium
Puutevaba lüliti T10	EM1704421	147,51	T10 puutevaba lüliti/sensor, tundlikus 10cm kuni 60cm
Paigalduskarbik lülitile T10	EM1704420	48,63	Pinnapealne paigalduskarbik lülitile T10
Radar SA53	EM1704645	277,20	Liikumisandur suunatudlik, reageerib ukse poole otse liikumisel
Vihmakaitse radarile	EM738708	58,57	Vihmakaitse radarile SA51
Radari juhtpult RRC	EM738707	44,97	Pult radari SA51 seadistamiseks
Raadiosignaali plokk	EM1007626	190,03	Raadiosignaali plokk, 4 kanalit, 70x130x26mm
Raadiosignaali pult	EM1007631	102,84	Raadiosignaali pult, nelja nupuga

Ditec väravaautomaatika



Liugvärava komplekt



Tiibvärava komplekt PWR25/PWR35

Toode	Tellimis-number	Hind	Märkused
Tiibvärava lahendus			
Ditec PWR 25	DITPWR25HL	686,99	Komplekt kahelehelisele tiibväravale kuni 5m (2,5m + 2,5m) koos 433 MHz raadiovastuvõtjaga, 2 ajamit + 1 juhtpaneel LCU30H koos sisseehitatud raadiovastuvõtjaga + 1 paar LIN2 fotoelemente + 2 kaugjuhtimispuhli (1 x ZEN2 + 1 x ZEN2W) + 1 FL24 vilkuv tuli koos antenniga ja 5m kaabliga + E109B hoiatuspaneel
Ditec PWR 35	DITPWR35HL	808,98	Komplekt kahelehelisele tiibväravale kuni 7m (3,5m + 3,5m) koos 433 MHz raadiovastuvõtjaga, 2 ajamit + 1 juhtpaneel LCU40H koos sisseehitatud raadiovastuvõtjaga + 1 paar LIN2 fotoelemente + 2 kaugjuhtimispuhli (1 x ZEN2 + 1 x ZEN2W) + 1 FL24 vilkuv tuli koos antenniga ja 5m kaabliga + E109B hoiatuspaneel
Ditec DO IT Obbi	DOITOBLS	588,36	Komplekt kahelehelisele kuni 6m (3m + 3m) tiibväravale koos 433 MHz raadiovastuvõtjaga: 2 ajamit + 1 juhtpaneel LCU30H sisseehitatud raadiovastuvõtjaga + 1 paar LIN2 fotoelemente + 2 kaugjuhtimispuhli (1 x ZEN2 + 1 x ZEN2W)
Liugvärava lahendus			
Ditec ION 4	DITION4L	461,67	Komplekt kuni 400kg kaaluvale liugväravale koos 433 MHz raadiosaatjaga: 1 reduktormootor + 1 sisseehitatud juhtpaneel LCU48 koos raadiovastuvõtjaga + 2 kaugjuhtimispuhli (1xZEN2 + 1xZEN2W) + 1 paar LIN2 fotoelemente + 1 FL24 Vilkuv tuli koos antenni ja 5m kaabliga + 1 E109B hoiatuspaneel. Komplekt ei sisalda hammaslatti!
Ditec ION 6	DITION6L	571,46	Komplekt kuni 600kg kaaluvale liugväravale koos 433 MHz raadiosaatjaga: 1 reduktormootor + 1 sisseehitatud juhtpaneel LCU48 koos raadiovastuvõtjaga + 2 kaugjuhtimispuhli (1xZEN2 + 1xZEN2W) + 1 paar LIN2 fotoelemente + 1 FL24 Vilkuv tuli koos antenni ja 5m kaabliga + 1 E109B hoiatuspaneel. Komplekt ei sisalda hammaslatti!
Ditec NeoS 600	DIT600NESLP	648,85	Komplekt kuni 600kg kaaluva liugvärava jaoks koos 433 MHz raadio ja sisseehitatud magnetiliste piirilülititega, 1 reduktormootor + 1 sisseehitatud raadiovastuvõtjaga CS12M juhtpaneel + 2 kaugjuhtimispuhli (1xZEN2 + 1xZEN2W) + 1 paar LIN2 fotoelemente + 1 FL24 vilkuv tuli koos antenniga ja 5m kaabliga + E109B hoiatuspaneel. Komplekt ei sisalda hammaslatti!



ZENXR2



ZEN2



LAB9



ESCWM



CR4N4



LIN2



Paigaldusplaat

Toode	Tellimis-number	Hind	Märkused
Lisatarvikud			
Kaugjuhtimispuhli Smart Connect	ZEN2 ESCWM	22,41 351,34	Juhtpuhli, kahe kanali ja muutuva koodiga, töösagedus 433 MHz, värvus must Smart Connect komplekt (HUB ja magnetsensor) mobiilipäiga avamiseks. MAX 3 seadet
Universaalne vastuvõtja	ZENXR2	55,37	Universaalne vastuvõtja BIXMR2 mälumooduliga, 12-24V DC, ZEN2 puldi kasutamiseks teiste tootjate seadmetega
Hammaslatti	CR4N4	12,65	Terasest hammaslatti, 1005mm, must PA6 nailonist ja klaaskiust kate, 4 kinnituspunkti, väravatele kaaluga kuni 500 kg, (kruid ei kuulu komplekti)
Anduri kontrolleri	LAB9	179,86	Anduri kontrolleri, 24V DC, sissepääsu/väljapääsu kontrollimiseks, isekalibreeruv süsteem, automaatse tundlikkuse regulaatoriga. Paigaldus automaatika juhtpaneeli karbikusse. Kaabel pole komplektis!
Fotoelemendid	LIN2	75,65	Fotoelementide paar, max kaugus 30m, 24V AC/DC
Paigaldusplaat	IONRFK	77,50	Paigaldusplaat kasutamiseks olemasoleva väravaautomaatika asendamiseks. Sammud 190, 200, 210, 240, 250, 263, 280 ja 300mm

ELEKTROMEHAANILISED TOOTED: Connect mootorlukud



840C-50/850C-50



841C-35/851C-35



813C-50/815C-50



820C-50/825C-50/835C-50

Toode	Tellimisnumber	Hind	Märkused
Mootorluku komplekt			
840C-50*	705116123031	1 785,00	Konkskeele ja lingikeelega , turvaklass 7
841C-35*	705126127031	1 870,00	Konkskeelega, turvaklass 7
841C-50*	705115127031	1 785,00	Konkskeelega, turvaklass 7
850C-50*	705119123031	2 125,00	Konkskeele ja lingikeelega , turvaklass 7
851C-35*	705117127031	2 210,00	Konkskeelega, turvaklass 7
851C-50*	705118127031	2 125,00	Konkskeelega, turvaklass 7
Mootorluku korpus			
840C-50	705116103031	1 976,00	Konkskeele ja lingikeelega
841C-50	705115107031	1 976,00	Konkskeelega
850C-50	705119103031	2 184,00	Konkskeele ja lingikeelega
851C-50	705118107031	2 184,00	Konkskeelega
841C-35	705126107031	2 288,00	Konkskeelega
851C-35	705117107031	2 392,00	Konkskeelega
Lingiga kontrollitavad lukuraamid			
813C-50	705198107031	572,00	Lingikeelega
813C-50 komplekt*	705198127031	811,20	Lingikeelega
815C-50	705197107031	639,60	Lingikeelega, EN 179
815C-50 komplekt*	705197127031	884,00	Lingikeelega, EN 179
820C-50	705196107031	769,60	Konkskeele ja lingikeelega
820C-50 komplekt*	705196127031	998,40	Konkskeele ja lingikeelega
825C-50	705195107031	842,40	Konkskeele ja lingikeelega, EN 179
825C-50 komplekt*	705195127031	1 081,60	Konkskeele ja lingikeelega, EN 179
835C-50	705194107031	1 102,40	Konkskeele ja lingikeelega, EN 179
835C-50 komplekt*	705194127031	1 331,20	Konkskeele ja lingikeelega, EN 179
Tarvikud			
Vasturaud 1487-8	357916107057	133,94	Sisseehitatud magnetiga
Magnet	357571100000	29,35	Magnet vasturauale
DAC-564III	S5566563085	632,67	Juhtimiskeskus mootrolukule
DAC-430III	S5566403085	700,98	Juhtimiskeskus mootrolukule
DAC-400RC64	S556651160	491,23	Releelaat
EA226	EA226_000000	18,64	Kaabel, 10m
EA281	EA281_100000	32,71	Üleviik

*komplekt sisaldab: lukuraam, juhtimiskeskus DAC-564III, kaabel EA226, kaabli üleviik EA281, vasturaud 1487-2, magnet

ELEKTROMEHAANILISED TOOTED: 900-seeria elektrivasturauad



920/920M



960/961



940M/941M/990M/991M

Toode	Tellimisnumber	Hind	Märkused
Elektrivasturauad			
920	920107000	787,58	Vooluga avatav, EI60, 12-24V AC/DC, tihendusurve MAX 120N
920M	920437000	931,36	Vooluga avatav, mikrolülitiga, EI60, 12-24V AC/DC, tihendusurve MAX 120N
940M	705204100000	432,64	Vooluga avatav, mikrolülitiga, hoidejõud 9kN, 12-24V DC, tihendusurve MAX 500N
941M	705205100000	443,46	Vooluga suletav, mikrolülitiga, hoidejõud 9kN, 12-24V DC, tihendusurve MAX 1000N
960	960437000	991,73	Vooluga avatav, EI60, hoidejõud 15kN, 12-24V AC/DC, tihendusurve MAX 2000N
961	961437000	991,73	Vooluga suletav, EI60, hoidejõud 15kN, 12-24V AC/DC, tihendusurve MAX 2000N
990M	705206100000	562,43	Vooluga avatav, mikrolülitiga, EI120, hoidejõud 9kN, 12-24V DC, tihendusurve MAX 500N
991M	705207100000	594,88	Vooluga suletav, mikrolülitiga, EI120, hoidejõud 9kN 12-24V DC, tihendusurve MAX 1000N

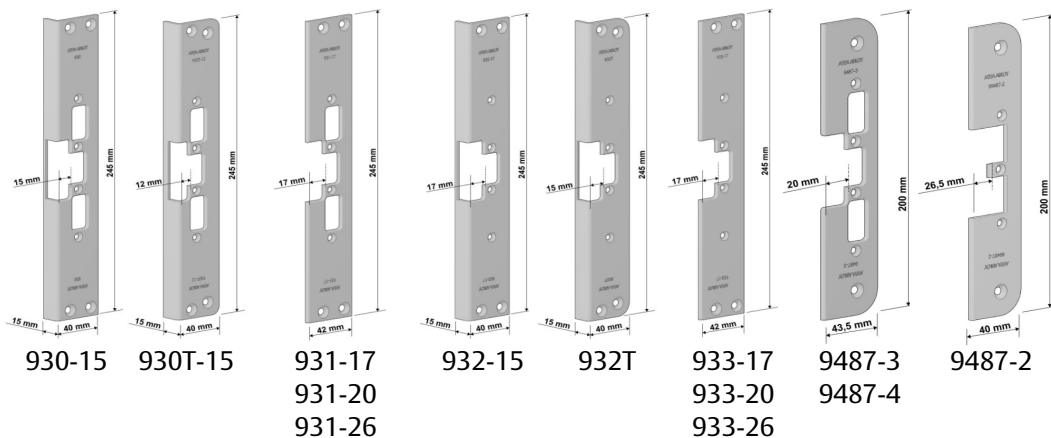

Toode	Tellimisnumber	Hind	Märkused
Paigaldusplaadid			
930-15	930100031	107,73	Metallist lengile, roostevaba
930T-15	930T10031	107,73	Puidust lengile, roostevaba
931-17	93117100031	133,24	Metallist lengile, roostevaba
931-20	93120100031	133,24	Metallist lengile, roostevaba
931-26	93126100031	133,24	Metallist lengile, roostevaba
932-15	932100031	107,73	Metallist lengile, roostevaba
932T	932T10031	107,73	Puidust lengile, roostevaba
933-17	93317100031	133,24	Metallist lengile, roostevaba
933-20	93320100031	133,24	Metallist lengile, roostevaba
933-26	93326100031	133,24	Metallist lengile, roostevaba
9487-2	94872100031	135,38	Puidust lengile, roostevaba
9487-3	94873100031	135,38	Puidust lengile, roostevaba
9487-4	94874100031	135,38	Puidust lengile, roostevaba

ELEKTROMEHAANILISED TOOTED: Tugevdatud ja standardsed elektrivasturauad



Tugevdatud elektrivasturauad 816 823 824 830T

Toode	Tellimisnumber	Hind	Märkused
Vooluga avatavad tugevdatud elektrivasturauad			
131/12V	502050069	#N/A	Tuletõkkesertifikaadiga, EI30
131/24V	502060069	1 028,78	Tuletõkkesertifikaadiga, EI30
5131/12V	502150069	1 373,61	Mikrolülitiga, tuletõkkesertifikaadiga, EI30
5131/24V	502160069	1 373,61	Mikrolülitiga, tuletõkkesertifikaadiga, EI30
Vooluga suletavad tugevdatud elektrivasturauad			
331/12V	502420069	1 186,78	
331/24V	502430069	1 186,78	
Tugevdatud elektrivasturaua paigaldusplaadid			
816	505160100057	229,25	Puidust lengile
823	505230100057	77,64	Alumiiniumist lengile
824	505240100057	94,04	Puidust, metallist ja alumiiniumist lengile
830T	505831100057	102,45	



Standardne elektrivasturauad 725 730 732 733/17 733/20 733/26 735 737 750

Toode	Tellimisnumber	Hind	Märkused
Universaalsed standardsed elektrivasturauad			
75	503820051	406,26	Võimalik valida funktsiooni 12-24 V
575	503830051	600,64	Võimalik valida funktsiooni 12-24 V. Mikrolülitiga
Vooluga avatavad standardsed elektrivasturauad			
70/12V	503020051	416,08	
70/24V	503030051	416,08	
570/12V	503120051	585,66	Mikrolülitiga
570/24V	503130051	585,66	Mikrolülitiga
Vooluga suletavad standardsed elektrivasturauad			
71/12V	503220051	483,10	
71/24V	503230051	464,53	
Standardse elektrivasturaua paigaldusplaadid			
725	505250100057	244,91	Puidust, metallist ja alumiiniumist lengile
730	505300100057	126,27	Puidust, metallist ja alumiiniumist lengile
730T	505301100057	155,25	Ümmardatud otsad
732	505320100057	137,80	Nagu paigaldusplaat 730, aga ilma avadeta tuulekeele tarvis.
732T	505321100057	137,80	Ümmardatud otsad
733/17	505332100057	185,00	
733/20	505331100057	177,88	
733/26	505330100057	174,69	
735	505350100013	94,06	Alumiiniumist lengile
737	505370100013	115,43	Alumiiniumist lengile
750	505750100057	140,93	Alumiiniumist ja terasest lengile

ELEKTROMEHAANILISED TOOTED: Tavalised elektrivasturauad



14/12V
14/24V



RS505



507



528



RS510



RS511



512/300



520

Toode	Tellimisnumber	Hind	Märkused
Vooluga avatavad tavalised elektrivasturauad			
14/12V	501020051	186,82	
14/24V	501030051	187,10	
514/12V	501120051	470,80	Mikrolülitiga
514/24V	501130051	470,80	Mikrolülitiga
Vooluga suletavad tavalised elektrivasturauad			
114/12V	501220051	283,37	
114/24V	501230051	283,37	
Impulsiga avatavad tavalised elektrivasturauad			
24/12V	501420051	262,05	
24/24V	501430051	262,05	
Tavalise vasturaua paigaldusplaadid			
RS505	R972259	7,01	Metallist ja alumiiniumist lengile, roostevaba
507	505070100057	44,00	Puidust, metallist ja alumiiniumist lengile
528	505280100057	97,21	Puidust lengile
RS510	R972260	11,13	Puidust, metallist ja alumiiniumist lengile, roostevaba
510T	505101100057	69,67	Puidust lengile (sarnane 510-le, ümarate otstega)
RS511	R972261	19,25	Puidust, metallist ja alumiiniumist lengile, roostevaba
511T	505111100057	96,48	Puidust lengile (sarnane 511-le, ümarate otstega)
512/300	505121100057	246,24	Õhukestele ustele, pikkus 300 mm
520	505201100057	69,24	Alumiiniumist lengile

ELEKTROMEHAANILISED TOOTED: eff-eff vasturauad



Seeria 14 Seeria 142U Seeria 118 Seeria 843 Seeria 112 Seeria 914/934 Seeria 9314/9334 351U

Toode	Tellimis-number	Hind	Märkused
Seeria 14 – vooluga avatav			
R1 – 8-16V AC/DC	14-----R11	93,89	
E5 – 12V AC/DC	14-----E51	76,26	Intercom
F3 – 24V DC eE	14-----F31	116,54	Võib olla pidevalt voolu all
Seeria 34 – vooluga suletav			
E9 – 12V DC	34-----E91	200,10	
F9 – 24V DC	34-----F91	200,10	
Seeria 138 - vooluga suletav, reguleeritava keelega (FaFix)			
E9 – 12V DC	138-----E91	263,89	
F9 – 24V DC	138-----F91	268,63	
Seeria 118W - vooluga avatav, veekindel, IP54, reguleeritava keelega (FaFix)			
A7 - 10-24V AC/DC	118W-----A71	124,01	
A7 - 10-24V AC/DC	118WE-----A71	143,82	Mehhaanilise lahtihoide funktsiooniga
Seeria 118F - vooluga avatav, reguleeritava keelega (FaFix)			
A7 - 10-24V AC/DC	118F-----A71	414,50	Tuletõkkesertifikaatiga, EI30
B7 - 22-42V AC/DC	118F-----B71	414,50	Tuletõkkesertifikaatiga, EI30
Seeria 128 - vooluga avatav, impulsiga			
A7 – 10-24V AC/DC	128-----A71	118,98	Impulsiga
B7 – 22-42V AC/DC	128-----B71	118,98	Impulsiga
Seeria 142U - vooluga avatav, reguleeritava keelega (FaFix)			
Q3 - 12/24V AC/DC eE	142U-----Q34	469,16	Tuletõkkesertifikaadiga EI60, vasak
Q3 - 12/24V AC/DC eE	142U-----Q35	469,16	Tuletõkkesertifikaadiga EI60, parem
Seeria 118 - vooluga avatav, reguleeritava keelega (FaFix)			
A7 - 10-24V AC/DC	118-----A71	80,04	Võib olla pidevalt voolu all (11-13V DC)
B7 - 22-42V AC/DC	118-----B71	80,04	Võib olla pidevalt voolu all (22-26V DC)
Seeria 843 – vooluga suletav, automaatne lukustuspolt			
Q4 - 12-24V DC	843-4-----Q41	916,71	Lukustuspolt, monitooringu võimalus, hoidejõud 10000N, vasturaud 843-2 komplektis
Seeria 112 – vooluga avatav, vasturaud liuguksele			
D1 – 6-12V AC/DC	112----11440D11	537,94	Paigaldusplaadiga
1112	1112-----00	222,77	DIN lukuraam vasturauale 112
Seeria 914 – vooluga avatav, klaasukse vasturaud			
914U – 12/24V AC/DC	914U-0940335Q91	561,68	Klaasile paksusega 9-12mm, paigaldusplaadiga
Seeria 934 – vooluga suletav, klaasukse vasturaud			
934U - 12/24V DC	934U-0940335Q91	651,23	Klaasile paksusega 9-12mm, paigaldusplaadiga
Seeria 9314 – vooluga avatav, täisklaasukse vasturaud			
9314 - 6-12V AC/DC	9314VGL10---D11	1 014,83	Klaasile paksusega 10mm, paigalduskarbiga
Seeria 9334 – vooluga suletav, täisklaasukse vasturaud			
9334 - 12V DC	9334VGL10---E91	1 173,57	Klaasile paksusega 10mm, paigalduskarbiga
Seeria 351 – vooluga suletav, vasturaud pendelustele			
F9 – 24V DC	351U80-58135F91	944,01	Paigaldusplaadiga, vasturauaga

ELEKTROMEHAANILISED TOOTED: eff-eff paigaldusplaadid



021



033



066



096



137



165



169

Toode	Tellimis-number	Hind	Märkused
eff-eff paigaldusplaadid			
021	-----02140-01	11,69	universaalne, tsingitud, 25x250x3mm
021	-----02135-01	17,92	universaalne, roostevaba, 25x250x3mm
033	-----03335-04	66,49	vasak, roostevaba, 34x250x2mm
033	-----03335-05	66,49	parem, roostevaba, 34x250x2mm
033	-----03302-04	31,60	vasak, hall, 34x250x2mm
033	-----03302-05	31,60	parem, hall, 34x250x2mm
066	-----06635-04	37,33	vasak, roostevaba, 25x32x250x2mm
066	-----06635-05	37,33	parem, roostevaba, 25x32x250x2mm
066	-----06640-04	13,45	vasak, tsingitud, 25x32x250x2mm
066	-----06640-05	13,45	parem, tsingitud, 25x32x250x2mm
096	-----09635-01	14,93	universaalne, roostevaba, 24x130x3mm
096	-----09640-01	10,47	universaalne, tsingitud, 24x130x3mm
096	-----09602-01	10,47	universaalne, hall, 24x130x3mm
120	-----12035-01	15,58	universaalne, roostevaba, 25x160x3mm
120	-----12040-01	10,32	universaalne, tsingitud, 25x160x3mm
137	-----13735-01	43,42	universaalne, roostevaba, 25x32x180x2mm
165	-----16535-04	82,10	vasak, roostevaba, 44x250x2,5mm
165	-----16535-05	82,10	parem, roostevaba, 44x250x2,5mm
169	-----16940-01	31,63	universaalne, tsingitud, 36,4x179,9x2,5mm

ELEKTROMEHAANILISED TOOTED: SmartAir StandAlone



Skandinaavia avaga



Skandinaavia avaga, PIN-koodiga



Eurosüdamiku avaga



Eurosüdamiku avaga, PIN-koodiga

Toode	Tellimis-number	Hind	Märkused
SmartAir - skandinaavia lukukorpusele			
SmartAir Standalone	SNAB52SL8V058VI	398,53	Sees väändenupp, väljas südamikuava, L kujulise lingiga, roostevaba, sisetingimustesse
SmartAir Standalone	SNAB52SL8V058SI	398,53	Sees väändenupp, väljas südamikuava, U kujulise lingiga, roostevaba, sisetingimustesse
SmartAir Standalone	SNAB52XL8V058VI	427,74	Sees väändenupp, väljas südamikuava, L kujulise lingiga, roostevaba, välitingimustesse
SmartAir Standalone	SNAB52XL8V058SI	427,74	Sees väändenupp, väljas südamikuava, U kujulise lingiga, roostevaba, välitingimustesse
SmartAir Standalone	SNAB56SL8V058VI	543,34	Sees väändenupp, väljas südamikuava, L kujulise lingiga, roostevaba, PIN-koodiga, sisetingimustesse
SmartAir Standalone	SNAB56SL8V058SI	543,34	Sees väändenupp, väljas südamikuava, U kujulise lingiga, roostevaba, PIN-koodiga, sisetingimustesse
SmartAir Standalone	SNAB56XL8V058VI	572,56	Sees väändenupp, väljas südamikuava, L kujulise lingiga, roostevaba, PIN-koodiga, välitingimustesse
SmartAir Standalone	SNAB56XL8V058SI	572,56	Sees väändenupp, väljas südamikuava, U kujulise lingiga, roostevaba, PIN-koodiga, välitingimustesse
SmartAir - eurokorpusele 72mm			
SmartAir Standalone	SNAB12SL3V728VI	398,53	Kahepoolse südamikuavaga, L kujulise lingiga, roostevaba, sisetingimustesse
SmartAir Standalone	SNAB12SL3V728SI	398,53	Kahepoolse südamikuavaga, U kujulise lingiga, roostevaba, sisetingimustesse
SmartAir Standalone	SNAB12XL3V728VI	427,74	Kahepoolse südamikuavaga, L kujulise lingiga, roostevaba, välitingimustesse
SmartAir Standalone	SNAB12XL3V728SI	427,74	Kahepoolse südamikuavaga, U kujulise lingiga, roostevaba, välitingimustesse
SmartAir Standalone	SNAB16SL3V728VI	543,34	Kahepoolse südamikuavaga, L kujulise lingiga, roostevaba, PIN-koodiga, sisetingimustesse
SmartAir Standalone	SNAB16SL3V728SI	543,34	Kahepoolse südamikuavaga, U kujulise lingiga, roostevaba, PIN-koodiga, sisetingimustesse
SmartAir Standalone	SNAB16XL3V728VI	572,56	Kahepoolse südamikuavaga, L kujulise lingiga, roostevaba, PIN-koodiga, välitingimustesse
SmartAir Standalone	SNAB16XL3V728SI	572,56	Kahepoolse südamikuavaga, U kujulise lingiga, roostevaba, PIN-koodiga, välitingimustesse
Lisad			
Programmeerimiskaart	SNACLICSTA	43,00	Kasutajakaartide lisamiseks ja eemaldamiseks (punane)
Programmeerimiskaart (Shadow)	SNACLICSTASDW	54,31	Dublikaatkaartide programmeerimiseks (võimaldab üksiku kaardi kustutada süsteemist, oranž)
Halduskomplekt: Standard	SNACKITSTA	217,22	Komplekt: standard programmeerimiskaart, 24tk kasutajakaarti ja hädaabitoide
Halduskomplekt: Shadow	SNACKITSTASDW	246,60	Komplekt: shadow programmeerimiskaart, 24tk kasutajakaarti ja hädaabitoide
Lingikara	STCCSPINKIT3038	33,42	Läbimõõt 8mm, uksele paksusega 30-38mm
Lingikara	STCCSPINKIT3844	33,42	Läbimõõt 8mm, uksele paksusega 38-44mm
Lingikara	STCCSPINKIT4450	33,42	Läbimõõt 8mm, uksele paksusega 44-50mm
Lingikara	STCCSPINKIT5056	33,42	Läbimõõt 8mm, uksele paksusega 50-56mm
Lingikara	STCCSPINKIT5662	33,42	Läbimõõt 8mm, uksele paksusega 56-62mm
Lingikara	STCCSPINKIT6268	33,42	Läbimõõt 8mm, uksele paksusega 62-68mm
Lingikara	STCCSPINKIT6874	33,42	Läbimõõt 8mm, uksele paksusega 68-74mm
Lingikara	STCCSPINKIT7480	33,42	Läbimõõt 8mm, uksele paksusega 74-80mm
Lingikara	STCCSPINKIT8086	33,42	Läbimõõt 8mm, uksele paksusega 80-86mm
Kasutajakaart	STCTARS2N	3,04	Kaart, Mifare 1K, valge
Tag	S556595001	7,29	Tag, Mifare 1K, ASSA logoga, must

ELEKTROMEHAANILISED TOOTED: APERIO



E100



E100 Kaart+PIN

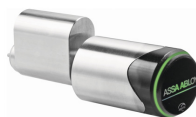

C100



L - link ja U - link

Toode	Tellimis-number	Hind	Märkused
APERIO - Skandinaavia lukukorpusele			
E100	5002-1C8B88112-	494,77	Sees väändenupp, väljas südamikuava, L-kujulise lingiga, sisetingimustesse. Uksele 43-52 mm, spindel 8 mm, roostevaba
E100	5002-1C8B88212-	494,77	Sees väändenupp, väljas südamikuava, U-kujulise lingiga, sisetingimustesse. Uksele 43-52 mm, spindel 8 mm, roostevaba
E100 IP54	5002-BC8B88112-	538,11	Sees väändenupp, väljas südamikuava, L-kujulise lingiga, välistingimustesse (IP54). Uksele 43-52mm, spindel 8 mm, roostevaba
E100 IP54	5002-BC8B88212-	538,11	Sees väändenupp, väljas südamikuava, U-kujulise lingiga, välistingimustesse (IP54). Uksele 43-52mm, spindel 8 mm, roostevaba
E100 kaart+PIN	5002-3C8B88112-	558,57	Sees väändenupp, väljas südamikuava, L-kujulise lingiga, sisetingimustesse. Uksele 43-52 mm, spindel 8 mm, roostevaba
E100 kaart+PIN	5002-3C8B88212-	558,57	Sees väändenupp, väljas südamikuava, U-kujulise lingiga, sisetingimustesse. Uksele 43-52 mm, spindel 8 mm, roostevaba
E100 kaart+PIN IP54	5002-DC8B88112-	585,06	Sees väändenupp, väljas südamikuava, L-kujulise lingiga, välistingimustesse (IP54). Uksele 43-52mm, spindel 8 mm, roostevaba
E100 kaart+PIN IP54	5002-DC8B88212-	585,06	Sees väändenupp, väljas südamikuava, U-kujulise lingiga, välistingimustesse (IP54). Uksele 43-52mm, spindel 8 mm, roostevaba
C100 SCAN	507211C0---2---	439,39	Skandinaavialuku südamik RFID lugejaga.



E100



E100 kaart+PIN



C100



L - link ja U - link

Toode	Tellimis-number	Hind	Märkused
APERIO - EURO lukukorpusele			
E100	5001-1C8B10112-	468,29	Sees ja väljas südamikuava, L-kujulise lingiga, sisetingimustesse. Uksele 50-60 mm, spindel 8 mm, kaugus 72 mm, roostevaba
E100	5001-1C8B10212-	468,29	Sees ja väljas südamikuava, U-kujulise lingiga, sisetingimustesse. Uksele 50-60 mm, spindel 8 mm, kaugus 72 mm, roostevaba
E100 IP54	5001-BC8B10112-	510,42	Sees ja väljas südamikuava, L-kujulise lingiga, välistingimustesse (IP54). Uksele 50-60 mm, spindel 8 mm, kaugus 72mm, roostevaba
E100 IP54	5001-BC8B10212-	510,42	Sees ja väljas südamikuava, U-kujulise lingiga, välistingimustesse (IP54). Uksele 50-60 mm, spindel 8 mm, kaugus 72mm, roostevaba
E100 kaart+PIN	5001-3C8B10112-	532,09	Sees ja väljas südamikuava, L-kujulise lingiga, sisetingimustesse. Uksele 50-60 mm, spindel 8 mm, kaugus 72 mm, roostevaba
E100 kaart+PIN	5001-3C8B10212-	532,09	Sees ja väljas südamikuava, U-kujulise lingiga, sisetingimustesse. Uksele 50-60 mm, spindel 8 mm, kaugus 72 mm, roostevaba
E100 kaart+PIN IP54	5001-DC8B10112-	557,37	Sees ja väljas südamikuava, U-kujulise lingiga, välistingimustesse (IP54). Uksele 50-60 mm, spindel 8 mm, kaugus 72mm, roostevaba
E100 kaart+PIN IP54	5001-DC8B10212-	557,37	Sees ja väljas südamikuava, U-kujulise lingiga, välistingimustesse (IP54). Uksele 50-60 mm, spindel 8 mm, kaugus 72mm, roostevaba
C100	505201C0-0002	508,01	Eurosüdamik, ühel pool RFID lugeja ja teisel pool väändenupp. Kaugused 30 mm ja 30 mm.

ELEKTROMEHAANILISED TOOTED: APERIO



H100



C100 SERVER RACK



KL100

Toode	Tellimis-number	Hind	Märkused
Muud APERIO tooted			
H100 BLE SCAN vasak	H100B8L-SC	369,72	L- kujulise lingiga, sisetingimustesse, uksele 40-80mm, spindliga 8 mm, matt kroom
H100 BLE SCAN parem	H100B8R-SC	369,72	L- kujulise lingiga, sisetingimustesse, uksele 40-80mm, spindliga 8 mm, matt kroom
H100 BLE FI vasak	H100B8L-FI	409,30	L- kujulise lingiga, sisetingimustesse, uksele 40-80mm, spindliga 8 mm, matt kroom
H100 BLE FI parem	H100B8R-FI	409,30	L- kujulise lingiga, sisetingimustesse, uksele 40-80mm, spindliga 8 mm, matt kroom
H100 BLE EU vasak	H100B8L-EU	421,34	L- kujulise lingiga, sisetingimustesse, uksele 40-80mm, spindliga 8 mm, matt kroom
H100 BLE EU parem	H100B8R-EU	421,34	L- kujulise lingiga, sisetingimustesse, uksele 40-80mm, spindliga 8 mm, matt kroom
C100 SERVER RACK L	5072-1C04---1--	483,93	Serveri rackikapi südamik RFID lugejaga, vasak, pikkus 30 mm
C100 SERVER RACK R	5072-1C03----1--	483,93	Serveri rackikapi südamik RFID lugejaga, parem, pikkus 30mm
KL100 22 Long	KL100-22L	169,25	Kapilukk uksele paksusega 1-22 mm, augu diameeter 22 mm
KL100 22 Short	KL100-22S	169,25	Kapilukk uksele paksusega 1-8 mm, augu diameeter 22 mm
KL100 19 Long	KL100-19L	206,20	Kapilukk uksele paksusega 1-22mm, augu diameeter 19 mm
KL100 19 Short	KL100-19S	206,20	Kapilukk uksele paksusega 1-8mm, augu diameeter 19mm

Aperio vajab töötamiseks läbipääsusüsteemi (näiteks ASSA ABLOY Incedo)



Hub



Väline antenn



USB RADIO dongle

Toode	Tellimis-number	Hind	Märkused
APERIO HUBid kuni 25 m ulatusega			
AH20 Wiegand 1-1	AH20-WIESTD_G5	185,07	Wiegand vastuvõtja, sobilik ühe ukse juhtmevabaks ühendamiseks Wiegand formaadis
AH20 Wiegand Advanced	AH20-WIEADV_G5	222,71	Wiegand advanced vastuvõtja, sobilik ühe ukse juhtmevabaks ühendamiseks Wiegand formaadis. Täiendavate funktsioonidega nagu ukse asendiandur sisend jne.
AH30 RS485	AH30-RS485_G5	185,07	RS485 ühendusega kuni 16 APERIO luku vastuvõtja.
AH40 IP	AH40-IP_G5	294,35	IP vastuvõtja kuni 64 Aperio lukku.
Väline antenn	500ZB-EXTANT-00	98,87	AH vastuvõtjate väline antenn
USB RADIO dongle	500ZB-RD-USB-00	233,30	APERIO programmeerimise USB-seade, mis mõeldud Hubide juhtmevabaks seadistamiseks.

ELEKTROMEHAANILISED TOOTED: Kapilukud



Toode	Tellimis-number	Hind	Märkused
ASSA ABLOY kapilukud			
PIN VT LÜHIKE	493310000000	101,92	Komplektis 3 AAA patareid, kinnituskruid ja kleebitav juhend, komplekti ei kuulu keel, uksele paksusega 1-15mm, vertikaalne
PIN RH LÜHIKE	493320000000	101,92	Komplektis 3 AAA patareid, kinnituskruid ja kleebitav juhend, komplekti ei kuulu keel, uksele paksusega 1-15mm, parem horisontaalne
PIN LH LÜHIKE	493330000000	101,92	Komplektis 3 AAA patareid, kinnituskruid ja kleebitav juhend, komplekti ei kuulu keel, uksele paksusega 1-15mm, vasak horisontaalne
PIN VT PIKK	493311000000	101,92	Komplektis 3 AAA patareid, kinnituskruid ja kleebitav juhend, komplekti ei kuulu keel, uksele paksusega 15-23mm, vertikaalne
PIN RH PIKK	493321000000	101,92	Komplektis 3 AAA patareid, kinnituskruid ja kleebitav juhend, komplekti ei kuulu keel, uksele paksusega 15-23mm, parem horisontaalne
PIN LH PIKK	493331000000	101,92	Komplektis 3 AAA patareid, kinnituskruid ja kleebitav juhend, komplekti ei kuulu keel, uksele paksusega 15-23mm, vasak horisontaalne
SENSE VT LÜHIKE	493340000000	116,48	Komplektis 3 AAA patareid, kinnituskruid, kaart (2tk) ja kleebitav juhend, komplekti ei kuulu keel, uksele paksusega 1-15mm
SENSE VT PIKK	493341000000	116,48	Komplektis 3 AAA patareid, kinnituskruid, kaart (2tk) ja kleebitav juhend, komplekti ei kuulu keel, uksele paksusega 15-23mm
Lisad			
Kummitihend	493390000000	6,06	Kasutamiseks niiskes keskkonnas
Programmeerimise kmpl.	493391000000	30,06	Programmeerimiskaartide komplekt SENSE kapilukule
Kasutajakaart	STCTARS2N	3,04	Kaart, Mifare 1K, valge
Tag	S556595001	7,29	Tag, Mifare 1K, ASSA logoga, must
CATCH 05	390041100057	3,55	Sirge keel 05
CATCH 76	490880100057	3,86	Nurgaga keel 76

Keele valimine:

DT – ukselehe paksus

LD – keelekara paksus

X – raami sügavus

Amin – Minimaalne keele pikkus

Amax – Maksimaalne keele pikkus

$$B = DT + X - LD$$

Kui B on 0 või alla ühe, siis kasutada sirget keelt.

Kui suurem kui 1, siis kasutada nurgaga keelt

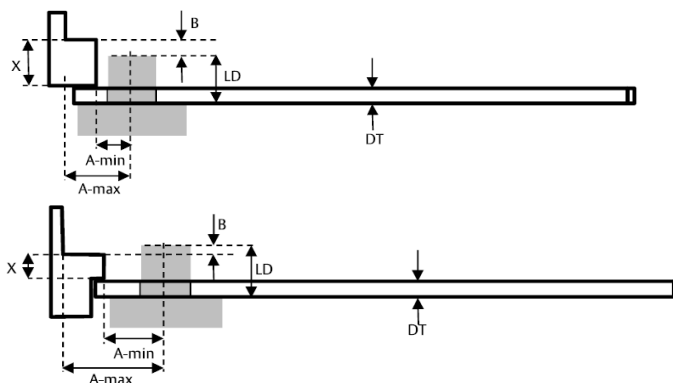

Keelte joonised

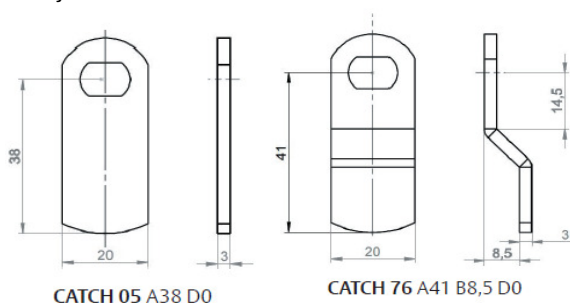

Yale Doorman V2N



Hall



Yale Home

Toode	Tellimis-number	Hind	Märkused
Yale Doorman - Skandinaavia versioon			
Yale Doorman Classic V2N	706778100300	411,25	Komplekti kuulub: turvalukuraam SP R1, lingiga katted, vasturaud 1487-2*, 3 tag/kiipi, värv hall

*Teistsuguseid vasturaudu saab eraldi juurde osta, vt. lk 11



Lukuraam



Tag/kiip



Tag/kiip V2N



Yale Doorman adapter



Katteplaat

Toode	Tellimis-number	Hind	Märkused
Yale Doorman lisad			
Tag/kiip	364675100000	36,19	Lisakiip, töötab V2N ja vanemate versioonidega
Tag/kiip V2N	706673110097	38,52	Lisakiip, Doorman V2N-ile, kollane, ei tööta vanemate versioonidega
Tag/kiip V2N	706673110086	38,52	Lisakiip, Doorman V2N-ile, lilla, ei tööta vanemate versioonidega
Tag/kiip V2N	706673110084	38,52	Lisakiip, Doorman V2N-ile, must, ei tööta vanemate versioonidega
Katteplaat	364931110031	53,77	Katteplaat, roostevaba, 62x305mm, skandinaavia versioonile
Lukuraam SP	363711100057	188,07	Lukukorpus Yale Doorman skandinaavia versioonile, lukustatud asendis link liigub tühjalt
Lukuraam SP R1	706876100057	188,07	Lukukorpus Yale Doorman skandinaavia versioonile, lukustatud asendis link jäik
Adapter Soome versioonile	YL111_000000	69,78	Sisemise kara ülemineku seade, sobib lukuraamile BL907, nihutab sisemist lukukatet 6mm, komplektis adapter ja paigaldusplaat



Lukumoodul ja Yale Connect Wi-Fi Bridge
Yale Doorman V2N-le, Yale Home äpp



Toode	Tellimis-number	Hind	Märkused
Mobiilse juhtimise lisad			
Lukumoodul ja Yale Connect Wi-Fi Bridge, Yale Home äpp	05-C00A-4-02-88-11	157,15	Komplektis lukumoodul ja Yale Connect 2,4 GHz Wi-Fi Bridge Yale Doorman V2N-i mobiilseks juhtimiseks Yale Home äppiga, kaugus lukust max 9m, soovitatav 4,5m

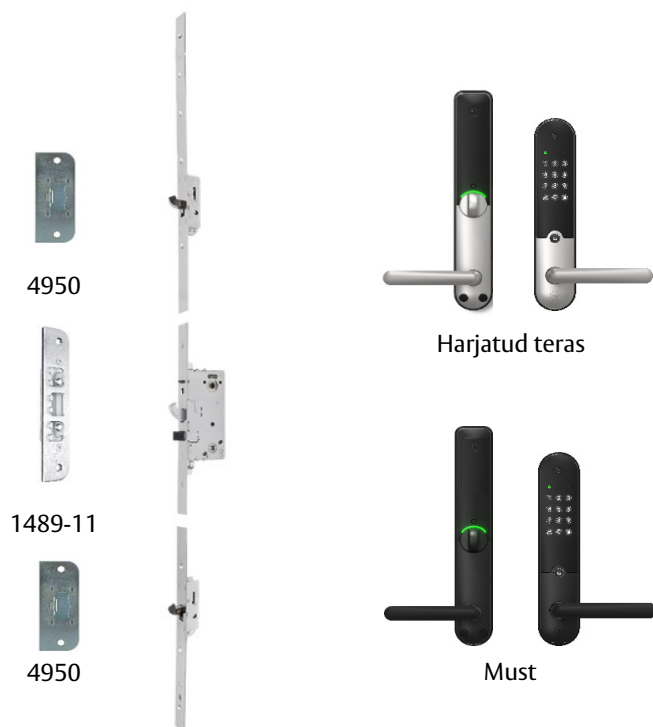

Toode	Tellimis-number	Hind	Märkused
Yale Doorman L3S 3-punkti lukule - katted			
Yale Doorman L3S harjatud teras	706815100004A	426,23	Lukukatted, lingid, vasturaud 1489-11*, 1mm vasturaua alusplaat, puurimiskaitse, 1 tag/kiip, 1 kaart, patareid 4xAA, integreeritud uksekell, juhitud äppiga Yale Home, pinnakate harjatud teras
Yale Doorman L3S must	706815100064A	426,23	Lukukatted, lingid, vasturaud 1489-11*, 1mm vasturaua alusplaat, puurimiskaitse, 1 tag/kiipi, 1 kaart, patareid 4xAA, integreeritud uksekell, juhitud äppiga Yale Home, pinnakate must

*Teisi vasturaudu saab eraldi juurde osta, vt. lk 11

Toode	Tellimis-number	Hind	Märkused
Yale Doorman L3S 3-punkti lukule - korpus			
Doorman MPL H9 RH	M9300 002 1702	367,25	Kolmepunktilukuraam, L=1700 mm, parem
Doorman MPL H9 RH	M9300 002 9002	367,25	Kolmepunktilukuraam, L=2040 mm, parem
Vasturaud 4950	4950	11,54	Vasturaud ülemisele ja alumisele lukustuskeelele. G grupi toode!

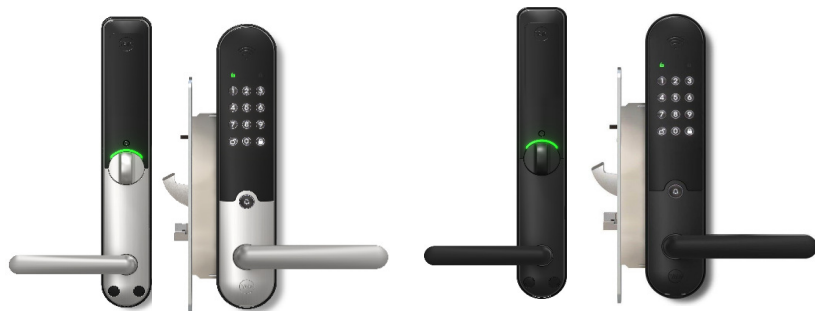

Harjatud teras

Must

Toode	Tellimis-number	Hind	Märkused
Yale Doorman L3S - Skandinaavia versioon			
Yale Doorman L3S, harjatud teras	707284100004	490,98	Komplekti kuulub: turvalukuraam SP R3, vasturaud 1489-11*, 1mm vasturaua alusplaat, puurimiskaitse, lukukatted, lingid, 1 tag/kiip, 1 kaart, patareid 4xAA, integreeritud uksekell, juhitud äppiga Yale Home, pinnakate harjatud teras . Bridge pole komplektis
Yale Doorman L3S, must	707284100064	490,98	Komplekti kuulub: turvalukuraam SP R3, vasturaud 1489-11*, 1mm vasturaua alusplaat, puurimiskaitse, lukukatted, lingid, 1 tag/kiip, 1 kaart, patareid 4xAA, integreeritud uksekell, juhitud äppiga Yale Home, pinnakate must . Bridge pole komplektis
Yale Doorman L3 - Soome versioon			
Yale Doorman L3, harjatud teras	YL103_100000	598,69	Komplekti kuulub**: lukuraam BL907 (sobib ABLOY 4190, LC100, LC102, LC190 süvisesse), lukukatted, lingid, 1 tag/kiip, 2 esiplaati, juhitud äppiga Yale Home, pinnakate harjatud teras
Yale Doorman L3, must	YL103_I00000	598,69	Komplekti kuulub**: lukuraam BL907 (sobib ABLOY 4190, LC100, LC102, LC190 süvisesse), lukukatted, lingid, 1 tag/kiip, 2 esiplaati, juhitud äppiga Yale Home, pinnakate must

*Teisi vasturaudu saab eraldi juurde osta, vt. lk 11

**Vasturaud ja Yale ConnectX 2,4 GHz Wi-Fi Bridge ei ole komplektis



Tag/kiip



Link



Lukuraam



Yale ConnectX Wi-Fi Bridge



Patareikate

Katteplaadid

Toode	Tellimis-number	Hind	Märkused
Yale Doorman L3/L3S lisad			
Tag/kiip L3/L3S	706781110084	20,83	Lisakiip/tag Yale Doorman L3/L3S-le, krüpteeritud Mifare Desfire, must, ei tööta vanemate versioonidega
Link, harjatud teras	706799100004	59,98	Link Yale Doorman L3/L3S-le, universaalne (sisse/välja), komplektis 1tk , C-rõngas, lingivedru, pinnakate harjatud teras
Link, must	706799100064	59,98	Link Yale Doorman L3/L3S-le, universaalne (sisse/välja), komplektis 1tk , C-rõngas, lingivedru, pinnakate must
C-rõngas	706802100000	4,06	C-rõngas lingi kinnitamiseks
Lukuraam SP R3	706881100057	188,07	Lukukorpus Skandinaavia Yale Doorman L3/L3S-le, lukustatud asendis link jäik
Yale ConnectX Wi-Fi Bridge	05/402100/WH	57,38	Yale ConnectX 2,4GHz Wi-Fi Bridge, 60x60x60mm (äpp Yale Home). Kaugus lukust max 10m, kaugus Wi-Fi ruuterist kuni 20m, saab ühendada kuni 4 seadet
Patareikate	706800100000	29,00	Patareikate, must plastik, Yale Doorman L3/L3S-le
Katteplaadid	706787110064	64,33	Katteplaadid, sisemine 62x330mm, välimine 62x270mm, pinnakate must

Yale DURUS

Yale Durus Komplekt

Yale Durus Basic



Durus moodul Lukukorpus SP R3 Puurimiskaitse Lukukaabel Lingiadapter



LP713 3211

Toode	Tellimis-number	Hind	Märkused
Yale Durus Basic			
Yale Durus Basic	706963800000	407,38	Yale Durus moodul (sees 4xAA patareid), lukukorpus SP R3, puurimiskaitse, lukukaabel, välimine lingiadapter lisavoolu andmiseks (USB-C auguga), kruvid, juhitud äppiga Yale Home
Yale Durus Komplekt			
Yale Durus Komplekt	706963800011	490,16	Yale Durus Basic, vasturaud LP713 ja 3211 katete komplekt (13mm rõngad, hülsid, sisemine südamik koos väändenuuga, 60mm südamikukruvid), juhitud äppiga Yale Home, läikiv kroom
Yale Durus Komplekt	706963800013	490,16	Yale Durus Basic, vasturaud LP713 ja 3211 katete komplekt (13mm rõngad, hülsid, sisemine südamik koos väändenuuga, 60mm südamikukruvid), juhitud äppiga Yale Home, matt kroom
Yale Durus Komplekt	706963800020	514,75	Yale Durus Basic, vasturaud LP713 ja 3211 katete komplekt (13mm rõngad, hülsid, sisemine südamik koos väändenuuga, 60mm südamikukruvid), juhitud äppiga Yale Home, läikiv messing
Yale Durus Komplekt	706963800021	490,16	Yale Durus Basic, vasturaud LP713 ja 3211 katete komplekt (13mm rõngad, hülsid, sisemine südamik koos väändenuuga, 60mm südamikukruvid), juhitud äppiga Yale Home, matt messing
Yale Durus Komplekt	706963800444	514,75	Yale Durus Basic, vasturaud LP713 ja 3211 katete komplekt (13mm rõngad, hülsid, sisemine südamik koos väändenuuga, 60mm südamikukruvid), juhitud äppiga Yale Home, must

Yale Durus vajab töötamiseks sisemist magnetväändenuuga ümarsüdamikku (sisaldub komplektis 3211)

Samuti on vajalik skandinaavia kinnitusega ukselingid

Eemalt luku juhtimiseks ja haldamiseks on vajalik Yale ConnectX Wi-Fi Bridge

Soovitame Yale Durust alati kasutada koos välimise ümarsüdamikuga



Südamiku adapter



Yale ConnectX Wi-Fi Bridge



Yale nutikas sõrmejäljelugejaga koodipaneel

Toode	Tellimis-number	Hind	Märkused
Yale Durus lisad			
Südamiku adapter	706966100000	21,96	Sisemise väändenuuga ümarsüdamiku kinnitusadapter, paigalduseks ainult ilma välimise südamikuta
Yale ConnectX Wi-Fi Bridge	05/402100/WH	57,38	Yale ConnectX 2,4GHz Wi-Fi Bridge, 60x60x60mm (äpp Yale Home). Kaugus lukust max 10m, kaugus Wi-Fi ruuterist kuni 20m, saab ühendada kuni 4 seadet
Yale nutikas sõrmejäljelugejaga koodipaneel	05/303000/BL	105,74	Juhtmevaba, IP55, värvus must, mõõdud: 69x122x19mm, 4xAAA patareid, kinnituskleebis ja kruvid komplektis Töötab koos: Yale Linus L1/L2, Yale Durus, Yale nutikas garaaži ja värava avamiseade. Yale Home rakendus

Yale Linus L2



Must Euro



Hall Euro



Hall Skandinaavia/Soome



Must Skandinaavia/Soome



Toode	Tellimis-number	Hind	Märkused
Yale Linus L2 komplektid			
Yale Linus L2 Skandinaavia/Soome, must	05/103110/MB	195,90	Scan ja Fin lukuraamile (4190, LC100, LC102 LC190), värvus must , 51,7x146,2x45,75mm, liitumaku, kleebitav ukseanduri magnet, 1x Yale Dot puutekleebis, sisseehitatud BLE ja Wi-Fi moodul, juhitud äppiga Yale Home
Yale Linus L2 Skandinaavia/Soome, hõbedane	05/103110/SI	195,90	Scan ja Fin lukuraamile (4190, LC100, LC102 LC190), värvus hõbedane , 51,7x146,2x45,75mm, liitumaku, kleebitav ukseanduri magnet, 1x Yale Dot puutekleebis, sisseehitatud BLE ja Wi-Fi moodul, juhitud äppiga Yale Home
Yale Linus L2 Euro, must	05/103210/MB	195,90	Euro lukuraamile, värvus must , 51,7x146,2x45,75mm, liitumaku, kleebitav ukseanduri magnet, 1x Yale Dot puutekleebis, sisseehitatud BLE ja Wi-Fi moodul, juhitud äppiga Yale Home
Yale Linus L2 Euro, hõbedane	05/103210/SI	195,90	Euro lukuraamile, värvus hõbedane , 51,7x146,2x45,75mm, liitumaku, kleebitav ukseanduri magnet, 1x Yale Dot puutekleebis, sisseehitatud BLE ja Wi-Fi moodul, juhitud äppiga Yale Home

Nendel komplektidel pole USB-C kaablit kaasas



Yale Dot



Aku

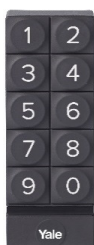

Yale nutikas sõrmistik



Yale nutikas sõrmeljäljelugejaga koodipaneel



Yale Linus reguleeritav südamik

Toode	Tellimis-number	Hind	Märkused
Tarvikud			
Yale Dot 3-pakk, must	05/601000/MB	22,54	Yale Dot puutekleebis 3tk, võimaldab läbi Yale Home rakenduse nutitelefoni puudutades kiiremini avada nutilukku (Linus L1/L2, Yale Doorman L3/L3S/V2N, nutikas kapilukk, nutikas avamisseade), must
Yale Dot 3-pakk, hõbedane	05/601000/SI	22,54	Yale Dot puutekleebis 3tk, võimaldab läbi Yale Home rakenduse nutitelefoni puudutades kiiremini avada nutilukku (Linus L1/L2, Yale Doorman L3/L3S/V2N, nutikas kapilukk, nutikas avamisseade), hõbedane
Yale Linus L2 varuaku	05/602000/MB	40,40	Liitumaku, laetav USB-C kaabliga, laadimisaeg 1,5-4,5 tundi sõltuvalt laadijast
Yale nutikast sõrmistik	05/301000/BL	70,39	Juhtmevaba sõrmistik, IP55, värvus must, 25x75x23mm, 2xAAA patareid, kinnituskleebis ja -kruid komplektis
Yale nutikas sõrmeljäljelugejaga koodipaneel	05/303000/BL	105,74	Juhtmevaba, IP55, värvus must, mõõdud: 69x122x 19mm, 4xAAA patareid, kinnituskleebis ja kruvid komplektis Töötab koos: Yale Linus L1/L2, Yale Durus, Yale nutikas garaaži ja värava avamisseade. Yale Home rakendus
Yale Linus südamik	05/501000/SN	40,23	Reguleeritava pikkusega eurosüdamik (välimine 30-60mm, sisemine 30-65mm) Yale Linus Euro versioonile, 2 hääbaabivõtit, südamikukruvi pole komplektis

Yale nutikas avamiseade, Yale nutiseif, Yale nutikas kapilukk



Yale Home



Yale nutikas avamiseade - garaaž



Yale nutikas avamiseade - värav

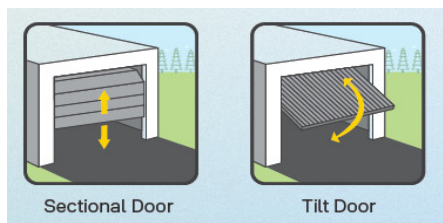

Sectional Door

Tilt Door

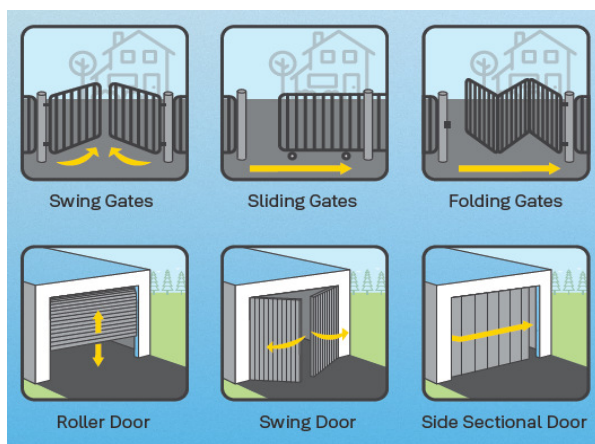

Swing Gates

Sliding Gates

Folding Gates

Roller Door

Swing Door

Side Sectional Door



Asendiandur garaažile



Asendiandur ja magnet väravale

Toode	Tellimis-number	Hind	Märkused
Yale nutikas avamiseade - komplektid			
Yale nutikas avamiseade - garaaž	05/102300/BW	120,00	Komplekti kuulub: Yale nutikas avamiseade 12-24V DC, asendiandur, kaablid, patarei CR2477 ja kinnituskleebised. Töötab Yale Home äppiga kasutades Bluetoothi või 2,4GHz Wi-Fi-t
Yale nutikas avamiseade - värav	05/102310/BW	145,00	Komplekti kuulub: Yale nutikas avamiseade 12-24V DC, asendiandur, magnet, kaablid, patarei CR2477 ja kinnituskleebised. Töötab Yale Home äppiga kasutades Bluetoothi või 2,4GHz Wi-Fi-t
Lisad			
Asendiandur garaažile	05/102320/BW	39,00	Asendiandur garaažile, patarei CR2477 komplektis
Asendiandur ja magnet väravale	05/102330/BW	41,67	Asendiandur ja magnet väravale, patarei CR2477 komplektis



Yale nutiseif



Yale nutikas kapilukk



Yale ConnectX Wi-Fi Bridge



Yale nutikas sõrmejäljelugejaga koodipaneel



Yale Home

Toode	Tellimis-number	Hind	Märkused
Yale nutiseif	YSS/250/EB1	241,66	Sisemised mõõdud: 242 x 345 x 244,5mm, välimised: 250 x 350 x 300mm. Töötab Yale Home äppiga kasutades Bluetoothi või Wi-Fi-t. Wi-Fi-ga töötamiseks vajalik Yale Connect Wi-Fi Bridge (ei ole komplektis). Kaasas üks mehaaniline võti.
Yale nutikas kapilukk	05-SCL1-0-00-50-11	60,00	Mõõdud: 47,6 x 41,3 x 50,8mm, patarei 3V Lithium CR2. Töötab Yale Home äpiga kasutades Bluetooth või Wi-Fi. Wi-Fi-ga töötamiseks vajalik Yale Connect Wi-Fi Bridge (ei ole komplektis).
Yale ConnectX Wi-Fi Bridge	05/402100/WH	57,38	Yale ConnectX 2,4GHz Wi-Fi Bridge, 60x60x60mm (äpp Yale Home). Kaugus lukust max 10m, kaugus Wi-Fi ruuterist kuni 20m, saab ühendada kuni 4 seadet.
Yale nutikas sõrmejäljelugejaga koodipaneel	05/303000/BL	105,74	Juhtmevaba, IP55, värvus must, mõõdud: 69x122x19mm, 4xAAA patareid, kinnituskleebis ja kruvid komplektis. Töötab koos: Yale Linus L1/L2, Yale Durus, Yale nutikas garaaži ja värava avamiseade. Yale Home rakendus

Lisainfo: www.yalehome.ee



Akuga Wi-Fi välikaamera



Wi-Fi sisekaamera



Nutikas uksekell



Päikesepaneeliga laadija



Ukseella kõlar

Toode	Tellimis-number	Hind	Märkused
Kaamerad			
Akuga Wi-Fi välikaamera	SV-OC-1A-W	118,85	1080p, kaamera vaateruk 154°, kahesuunaline audio, Wi-Fi ühendus 2,4Ghz, ilmastikukindel IP65, 52x55x91,5 mm, kaasas kinnitused ja USB-A/USB-C laadimiskaabel, sisseehitatud aku (kestvus kuni 6 kuud), töötab Yale Home äppiga
Wi-Fi sisekaamera	SV-IC-1A-W-EU	64,75	1080p, kaamera vaatenurk 110°, kahesuunaline audio, Wi-Fi ühendus 2,4Ghz, kaasas kinnitused, vooluadapter, USB-A/USB-C kaabel, töötab Yale Home äppiga
Kaameraga nutikas uksekell	SV-VDB-1A-W	143,44	1080p, kaamera vaatenurk 154°, Wi-Fi ühendus 2,4Ghz, ilmastikukindel IP65, kaasas kinnitused ja USB-C/USB-C laadimiskaabel, sisseehitatud aku (kestvus kuni 6 kuud), püsitoite võimalus (vt.lisavarustus), võimalik lisada kuni 6 uksekella kõlarit (ei ole komplektis), töötab Yale Home äppiga
Lisavarustus			
Päikesepaneeliga laadija	SV-SPC3W-1A-W	32,78	Välikaamera laadimiseks, 3W, paneeli külge kinnitatud 2m USB-C otsaga kaabel, kaasas kinnitused, mõõdud 173x121x14 mm
Ukseella kõlar	SV-VDBCH-1A-W	24,58	Töötab koos kaameraga nutika uksekellaga, 7 helinat, vaigistamisnupp, helinatugevuse reguleerimine, paigaldus pistikupesasse
AC toiteadapter	SV-VDBAC-1A-W	20,48	Mõeldud kaameraga nutikale uksekellale püsiva toite andmiseks, 24V DC 0,5A, 8 meetrit
USB-C kaabel	SV-USB3M-1A-W	16,39	USB-C/USB-C kaabel, 3 meetrit, sobib välitingimustesse

Lisainfo: www.yalehome.ee



SV-4C-2ABFX-2



SV-4C-4ABFX-2



SV-ABFX-W-2



Kaabel



Yale View app

Toode	Tellimis-number	Hind	Märkused
CCTV komplektid			
HD1080 CCTV KOMPLEKT	SV-4C-2ABFX-2	300,00	Komplekt sisaldab: DVR salvestusseade 1TB kõvakettaga, 2x HD1080p BNC kaamerat, 2x 18m BNC kaablit
HD1080 CCTV KOMPLEKT	SV-4C-4ABFX-2	383,33	Komplekt sisaldab: DVR salvestusseade 1TB kõvakettaga, 4x HD1080p BNC kaamerat, 4x 18m BNC kaablit
Lisad			
HD1080 Juhtmega kaamera	SV-ABFX-W-2	64,40	HD1080p lisakaamera koos 18m BNC kaabliga, valge
Kaabel 18m	SV-BNC18	16,99	18m BNC kaabel
Kaabel 30m	SV-BNC30	31,36	30m BNC kaabel

Täpsema info saamiseks toodete kohta küsige tootelehti!

Traka 21 - lihtne ja mugav elektrooniline võtmehaldus



Toode	Tellimis-number	Hind	Märkused
Traka 21 Plug& Play võtmehaldussüsteem			
Traka 21 komplekt	FF-7-0368	2 036,20	Komplekt sisaldab: elektrooniline võtmekapp, iFob (21tk), turvarõngas (21tk), mehaaniline avamivõti (2tk), kinnituskohtade kattekorgid (4tk) ja toitejuhe
Lisatarvikud			
Traka 21 turvarõngad x25	FF-7-0393	111,16	Turvarõngas võtmete kinnitamiseks iFobi külge
Traka 21 iFobs x5	FF-7-0394	111,16	Lisa iFobid
Traka 21 lisaaku	12V1,2AHACCU	58,20	Lisaaku kaitseks elektrikatkestuste vastu

Lisaks Traka 21-le on meie tootevalikus ka Traka võtmekapide professionaalsed versioonid, mis võimaldavad kuni 720 võtme haldamist.

Traka Touch Pro võtmekapid konfigureeritakse ja komplekteeritakse täpselt kliendi vajadusest lähtuvalt ja sellest sõltub ka võtmekapi maksumus. Küsi pakkumist.



Traka Pro V



Traka Pro S



Traka Pro M



Traka Pro L

Vaata www.traka.com

ELEKTROMEHAANILISED TOOTED: magnetid



Toode	Tellimis-number	Hind	Märkused
Magnetid			
270 kg, 12/24V	45-US06-V000-00-6011	89,59	Pinnapealne
540 kg, 12/24V	45-US12-V000-00-6011	171,32	Pinnapealne
Paigaldusplaadid			
L-nurgik 270 kg magnetile	45-B006-LN00-00-6080	20,36	
Z-nurgik 270 kg magnetile	45-B006-LZ00-00-6080	36,38	
L-nurgik 540 kg magnetile	45-B012-LN00-00-6080	48,74	
Z-nurgik 540 kg magnetile	45-B012-LZ00-00-6080	69,08	

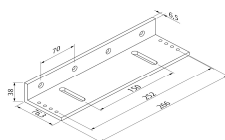

L-kujuline paigaldusplaat



Toode	Tellimis-number	Hind	Märkused
Värvamagnet			
530 kg, 12/24V DC	MAGG1200SM-----	475,45	Niiskuskindel IP65, hoidejõud 5300N, roostevaba
L-kujuline paigaldusplaat	MAGAC-L-AL1200-	72,80	



Seinapealne



Seinapealne, plastikkattega



Pörandakinnitusega



Vastusplaat



Vastusplaat, isereguleeruv



Toode	Tellimis-number	Hind	Märkused
Lahtihoidemagnetid			
Seinapealne, 24V DC	830-8A-----F90	193,61	Hoidejõud 800N
Seinapealne, 24V DC	830-8IS-----F90	282,46	Hoidejõud 800N (plastikkattega)
Seinapealne, lülitiga, 24V DC	830-8ISU----F90	283,30	Hoidejõud 800N (plastikkattega)
Pörandakinnitusega, 24V DC	830-8BWK----F90	270,67	Hoidejõud 800N
Pörandakinnitusega, lülitiga, 24V DC	830-8BWKU---F90	279,09	Hoidejõud 800N
Vastusplaat	830--H1-----00	46,96	
Vastusplaat, isereguleeruv	830--H2-----00	90,91	

LUKURAAMID: Nemef lukuraamid



9600-seeria



9640-seeria



9680-seeria



1769-seeria



1730-seeria

Toode	Tellimis-number	Hind	Märkused
Kitsasprofiil lukuraamid			
9602/08	NF9960208301	43,47	92mm, backset 30mm, 9mm kara, EI-ustele
9603/08	NF9960308301	43,47	92mm, backset 35mm, 9mm kara, EI-ustele
9604/08	NF9960408301	43,47	92mm, backset 40mm, 9mm kara, EI-ustele
9602/07	NF9960207001	45,76	92mm, backset 30mm, 8mm kara, esiplaat 24x245mm
9603/07	NF9960307001	45,76	92mm, backset 35mm, 8mm kara, esiplaat 24x245mm
9604/07	NF9960407001	45,76	92mm, backset 40mm, 8mm kara, esiplaat 24x245mm
9642/07	NF9964207000	29,74	Lisalukk, backset 30mm, esiplaat 24x150mm
9643/07	NF9964307000	29,74	Lisalukk, backset 35mm, esiplaat 24x150mm
Sileuste lukuraamid			
1769/02	NF9176902002	21,19	72mm, backset 65mm, parem, 9mm kara, EI-ustele, esiplaat 24x235mm
1769/02	NF9176902001	21,19	72mm, backset 65mm, vasak, 9mm kara, EI-ustele, esiplaat 24x235
1739/03	NF9173903005	18,30	72mm, backset 65mm, universaalne, 9mm kara, esiplaat 24x235



P9600/17



P1205H/17



P636/17/T



P1769/66

Toode	Tellimis-number	Hind	Märkused
Vasturauad ja tarvikud			
P9600/17	NF9960090170	10,30	Vasturaud, 24x195mm, roostevaba
P1205H/17	NF9120590270	17,67	Vasturaud, 24x243mm, roostevaba
P636/17/T	NF9063890180	5,91	Vasturaud, 29x109,5mm, roostevaba
P1769/66	NF9176990660	7,37	Vasturaud, 29/46,5x196mm, tsingitud
Adapter	NF9176990900	2,08	Adapter üleminekuks 9mm -> 8mm

Evakuatsioonitooted: Eurosmart



9670-seeria



Eurosmart (3640/1 + 3630/4)



P9600/17



Pinnapealne (3651/01 + 3660/01 + 3646/01 + 3630/4)

Toode	Tellimisnumber	Hind	Märkused
Kitsaprofiiluksele - aktiivne pool (ukelehele 350-1300mm)			
9673/08	NF9967308201	69,78	Lukuraam lukustuskeelega, vasak, backset 35mm, 92mm, roostevaba esiplaat 24x245mm, 9mm jagatud kara (tellida eraldi), tuletõkkeuste
9673/08	NF9967308202	69,78	Lukuraam lukustuskeelega, parem, backset 35mm, 92mm, roostevaba esiplaat 24x245mm, 9mm jagatud kara (tellida eraldi), tuletõkkeuste
3640/1	NPM162050200000	141,25	Eurosmart mehhanism, mustad plastikust katted, 72mm/92mm, (komplektis 1936 + 1937 + 1939), uksele paksusega 40-63mm
3630/4	NPAM260002000000	40,02	Alumiiniumist poom, 1200mm
3622	NF9362290000	20,00	Jagatud kara 9mm, 55/55mm
P9600/17	NF9960090170	10,30	Vasturaud, roostevaba, 24x195mm, universaalne
Kitsaprofiiluksele - passiivne pool (pinnapealne)			
3651/01	NPM560010000000	227,57	Eurosmart mehhanism, mustad plastikust katted. Pinnapealne
3660/01	N0342900000	102,00	Ülemine ja alumine riivistusmehhanism vasturaudadega
3646/01	NPAM281011000000	49,70	Vertikaalsed vardad, värvus must, max 2,4m



1901/21



1921/21



1769/46



2919/02



2916/02



1932 vardad



1935 riiv



1769/66



1936



1937



1939

Toode	Tellimisnumber	Hind	Märkused
Sileuksele - aktiivne pool (ukelehele 350-1300mm)			
1901/21	NF9190121655	44,12	Lukuraam lukustatava kaldkeelega, universaalne, backset 65mm, 72mm, tsingitud esiplaat 24x235mm, 9mm jagatud kara (tellida eraldi), tuletõkkeuste
1769/46	NF9176946651	50,61	Lukuraam lukustuskeelega, vasak, backset 65mm, 72mm, tsingitud esiplaat 24x235mm, 9mm jagatud kara (tellida eraldi), tuletõkkeuste
1769/46	NF9176946652	50,61	Lukuraam lukustuskeelega, parem, backset 65mm, 72mm, tsingitud esiplaat 24x235mm, 9mm jagatud kara (tellida eraldi), tuletõkkeuste
3640/1	NPM162050200000	141,25	Eurosmart mehhanism, mustad plastikust katted, 72mm/92mm, (komplektis 1936 + 1937 + 1939), uksele paksusega 40-63mm
3630/4	NPAM260002000000	40,02	Alumiiniumist poom, 1200mm
3622	NF9362290000	20,00	Jagatud kara 9mm, 55/55mm
P1769/66	NF9176990660	7,37	Vasturaud, tsingitud, 29/46,5x196mm, universaalne, lukukorpusele 1769/46
2919/02	NF9291902000	44,73	Link-nupp südamikukate, must plastik, kara 9mm, 72mm, uksele paksusega 40-63mm
2916/02	NF9291602000	28,82	Link-link südamikukate, must plastik, kara 9mm, 72mm, uksele paksusega 40-63mm
Sileuksele - passiivne pool			
1921/21	NF9192121005	41,78	Lukuraam passiivsele ukselehele, universaalne, backset 65mm, tsingitud esiplaat 24x235mm, kara 9mm, tuletõkkeuksele
1932	NF9193290010	102,08	Tsingitud vardad passiivsele uksepoolele, 2x1200mm
1935	NF9193500000	65,58	Automaatne riiv, üles ukselehe sisse
LISAD			
1936	NF9193600000	6,19	Alumise varda juhik ukselehe sisse, must plastik
1937	NF9193700000	8,83	Ülemise varda juhik üles ukselehe sisse, must plastik
1939	NF9193900000	21,47	Alumise varda vastus uksepaku sisse, must plastik

Evakuatsioonitooted: Minipad



Minipad 423 (parem)



Ülemine ja alumine riivistusmehhanism



Vertikaalsed vardad



Pörandavasturaud



Keskmine ja ülemine vasturaud

Toode	Tellimisnumber	Hind	Märkused
Pinnapealne evakuatsiooniriiv Minipad			
Minipad 423	N4230600100	107,78	Pinnapealne, parem, värvus must
Minipad 423	N4230600100GR	119,45	Pinnapealne, parem, värvus hall
Minipad 423	N4230600200	107,78	Pinnapealne, vasak, värvus must
Minipad 423	N4230600200GR	119,45	Pinnapealne, vasak, värvus hall
Riivistusmehhanism	N0342900000	102,00	Ülemine ja alumine riivistusmehhanism, vasturauad komplektis, värvus must
Riivistusmehhanism	N0342900000GR	164,91	Ülemine ja alumine riivistusmehhanism, vasturauad komplektis, värvus hall
Vardad	N0444400000	54,26	Vertikaalsed vardad, värvus must, max 2,2m
Vardad	N0444400000GR	82,86	Vertikaalsed vardad, värvus hall, max 2,2m
Vardad	N0444401000	48,92	Vertikaalsed vardad, värvus must, max 2,4m
Vardad	N0444401000GR	86,43	Vertikaalsed vardad, värvus hall, max 2,4m
Vardad	N0444402000	74,00	Vertikaalsed vardad, värvus must, max 2,6m
Vardad	N0444402000GR	93,95	Vertikaalsed vardad, värvus hall, max 2,6m
Lisad			
Vasturaud	N0240002000	8,67	Pörandavasturaud
Vasturaud	N0240003000	9,54	Keskmine ja ülemine vasturaud

Minipadi on võimalik kasutada kolme erineva variandina:

- 1) Keskmine lukustuspunkt
- 2) Alumine ja ülemine lukustuspunkt (keskmine punkt on võimalik sisse riivistada)
- 3) Alumine, keskmine ja ülemine lukustuspunkt



LÄBIPÄÄSUSÜSTEEM: ASSA ABLOY Incedo Business

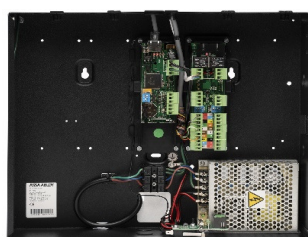

M50 kontrollerr



DM5 uksemoodul



CP5 kontrollerr



DP5 ja OP5 uksemoodulid

Toode	Tellimis-number	Hind	Märkused
INCEDO tarkvara			
INCEDO LITE SW	Eraldi ei tellita	TASUTA	Incedo Lite tarkvara on kirjutatud EAC-M50, EAC-M70 ja EAC-CP5 kontrollerritele ja tarkvara hind sisaldub riistvara maksumuses.
INCEDO riistvara metallkasti ja toiteploki versioon			
Incedo läbipääsusüsteemi kontrollerr M50	EAC-M50	640,00	M50 kontrollerr musta värvi metallkasti (L=383 K=313 S=82mm) koos toiteploki (5A) ja ühe DM5 uksemooduliga kahele kaardilugejale. Võimalik lisada juurde veel kolm DM5 uksemoodulit.
Incedo uksemoodul DM5	EAC-DM5	156,00	DM5 uksemoodul kahele kaardilugejale. Mõeldud paigaldamiseks M50 metallkasti
Incedo läbipääsusüsteemi kontrollerr M70	EAC-M70	664,00	M70 kontrollerr musta värvi metallkasti (L=383 K=313 S=82mm) koos toiteploki (5A) ja ühe OM5 uksemooduliga kahele OSDP kaardilugejale. Võimalik lisada juurde veel kolm OM5 uksemoodulit.
Incedo uksemoodul OM5	EAC-OM5	203,00	OM5 uksemoodul kahele OSDP kaardilugejale. Mõeldud paigaldamiseks M50 metallkasti
Incedo riistvara plastikkarbis versioon (ilma toiteploki)			
Incedo läbipääsusüsteemi kontrollerr CP5	EAC-CP5	323,00	CP5 kontrollerr plastikkarbis (L=99 K=186 S=57mm), ilma toite- ja uksemoodulita. Vajab tööks vähemalt ühte DP5 uksemoodulit. Kontrollerriga võimalik ühendada kuni neli DP5 uksemoodulit
Incedo uksemoodul DP5	EAC-DP5	241,00	DP5 uksemoodul plastikkarbis ühendamiseks CP5-ga. Kahele kaardilugejale
Incedo uksemoodul OP5	EAC-OP5	306,80	OP5 uksemoodul plastikkarbis ühendamiseks CP5-ga. Kahele OSDP kaardilugejale.

Ühe M50 või CP5 kontrolleri külge saab lisamoodulite abil kokku ühendada kuni 8 kaardilugejat. Täiendavate kontrollerrite lisamisega saab Incedo Lite läbipääsusüsteemis olla kuni 32 kaardilugejat
 Ühe peakontrolleri (Master) külge saab ühendada maksimaalselt 6 lisakontrollerrit (Slave)



Tag/Kiip



Läbipääsukaart



Mobiilne kaart

Toode	Tellimis-number	Hind	Märkused
Incedo läbipääsukaardid ja mobiilsed võtmed			
iClass Seos läbipääsukaart	RDR-8KC-1	4,80	iClass Seos õhuke valget värvi 8k läbipääsukaart, mis on mõeldud kasutamiseks Incedo online läbipääsusüsteemis.
iClass Seos Tag/ Kiip	RDR-8KT-1	5,90	iClass Seos väike halli/musta värviga 8k Tag/Kiip, mis on mõeldud kasutamiseks Incedo online läbipääsusüsteemis.
Mifare Tag/ Kiip	S556595001	7,29	Assa Abloy kirjaga Tag/kiip, tagumisele küljele on trükitud kaardi number. J grupp
Mobiilne läbipääsukaart	RDR-MOBN	4,68	Mobiilse läbipääsukaardi aastamaks - formaat H10302. NB! Miinimum kogus tellimiseks on 20 võtit.
Täiendav Mobiilne kaart	RDR-MOBA	4,68	Täiendava mobiilse läbipääsukaardi aastamaks - formaat H10302. NB! Minimum kogus = 20
Mobiilsete võtmete seadistamiskaart Aperiole	RDR-CFGC	83,20	Mobiilsete võtmete seadistamiskaart Aperio lukkudele. Enne tellimist vajalik kliendi registreerimine mobiilsete võtmete portaalis.

LÄBIPÄÄSUSÜSTEEM: ASSA ABLOY Incedo Business



Signo 20

Signo 20K

Signo 40

Signo 40K

Toode	Tellimis-number	Hind	Märkused
Incedo Signo Wiegand ühendusega kaardilugejad			
Signo 20 Seos - Wiegand	RDR-2PSW	193,00	13,56MHz pinnapealse paigaldusega kitsas kaardilugeja (L=45 K=121.5 S=19.5 mm), 5-12V DC, IP65. Loeb ainult Seos tehnoloogia läbipääsukaarte.
Signo 20K Seos- Wiegand	RDR-2NSW	481,52	13,56MHz pinnapealse paigaldusega kitsas koodpaneeliga kaardilugeja (L=45 K=121.5 S=19.5 mm), 5-12V DC, IP65. Loeb ainult Seos tehnoloogia läbipääsukaarte.
Signo 40 Seos - Wiegand	RDR-4PSW	261,04	13,56MHz suurema lugemiskaugusega pinnapealse paigaldusega lai kaardilugeja (L=80 K=121.5 S=19.5mm), 5-12V DC, IP65. Loeb ainult Seos tehnoloogia läbipääsukaarte.
Signo 40K Seos - Wiegand	RDR-4NSW	481,52	13,56MHz suurema lugemiskaugusega pinnapealse paigaldusega lai koodpaneeliga kaardilugeja (L=80 K=121.5 S=19.5mm), 5-12V DC, IP65. Loeb ainult Seos tehnoloogia läbipääsukaarte.
Signo 20 Standard - Wiegand	RDR-2PLW	255,00	13,56MHz pinnapealse paigaldusega kitsas kaardilugeja (L=45 K=121.5 S=19.5 mm), 5-12V DC, IP65. Loeb iClass, iClass Seos, MIFARE Classic, MIFARE DESFire EV1/EV2 tehnoloogia läbipääsukaarte.
Signo 20K Standard - Wiegand	RDR-2NLW	540,00	13,56MHz pinnapealse paigaldusega kitsas koodpaneeliga kaardilugeja (L=45 K=121.5 S=19.5 mm), 5-12V DC, IP65. Loeb iClass, iClass Seos, MIFARE Classic, MIFARE DESFire EV1/EV2 tehnoloogia läbipääsukaarte.
Signo 40 Standard - Wiegand	RDR-4PLW	341,12	13,56MHz suurema lugemiskaugusega pinnapealse paigaldusega lai kaardilugeja (L=80 K=121.5 S=19.5mm), 5-12V DC, IP65. Loeb iClass, iClass Seos, MIFARE Classic, MIFARE DESFire EV1/EV2 läbipääsukaarte.
Signo 40K Standard - Wiegand	RDR-4NLW	541,00	13,56MHz suurema lugemiskaugusega pinnapealse paigaldusega lai koodpaneeliga kaardilugeja (L=80 K=121.5 S=19.5mm), 5-12V DC, IP65. Loeb iClass, iClass Seos, MIFARE Classic, MIFARE DESFire EV1/EV2 läbipääsukaarte.
Incedo OSDP ühendusega kaardilugejad			
Signo 20 Seos - OSDP	RDR-2PSO	200,72	13,56MHz pinnapealse paigaldusega kitsas kaardilugeja (L=45 K=121.5 S=19.5 mm), 5-12V DC, IP65. Loeb ainult Seos tehnoloogia läbipääsukaarte.
Signo 20K Seos - OSDP	RDR-2NSO	481,52	13,56MHz pinnapealse paigaldusega kitsas koodpaneeliga kaardilugeja (L=45 K=121.5 S=19.5 mm), 5-12V DC, IP65. Loeb ainult Seos tehnoloogia läbipääsukaarte.
Signo 40 Seos - OSDP	RDR-4PSO	261,04	13,56MHz suurema lugemiskaugusega pinnapealse paigaldusega lai kaardilugeja (L=80 K=121.5 S=19.5mm), 5-12V DC, IP65. Loeb ainult Seos tehnoloogia läbipääsukaarte.
Signo 40K Seos - OSDP	RDR-4NSO	481,52	13,56MHz suurema lugemiskaugusega pinnapealse paigaldusega lai koodpaneeliga kaardilugeja (L=80 K=121.5 S=19.5mm), 5-12V DC, IP65. Loeb ainult Seos tehnoloogia läbipääsukaarte.
Signo 20 Standard - OSDP	RDR-2PLO	265,20	13,56MHz pinnapealse paigaldusega kitsas kaardilugeja (L=45 K=121.5 S=19.5 mm), 5-12V DC, IP65. Loeb iClass, iClass Seos, MIFARE Classic, MIFARE DESFire EV1/EV2 tehnoloogia läbipääsukaarte.
Signo 20K Standard- OSDP	RDR-2NLO	540,00	13,56MHz pinnapealse paigaldusega kitsas koodpaneeliga kaardilugeja (L=45 K=121.5 S=19.5 mm), 5-12V DC, IP65. Loeb iClass, iClass Seos, MIFARE Classic, MIFARE DESFire EV1/EV2 tehnoloogia läbipääsukaarte.
Signo 40 Standard- OSDP	RDR-4PLO	341,12	13,56MHz suurema lugemiskaugusega pinnapealse paigaldusega lai kaardilugeja (L=80 K=121.5 S=19.5mm), 5-12V DC, IP65. Loeb iClass, iClass Seos, MIFARE Classic, MIFARE DESFire EV1/EV2 läbipääsukaarte.
Signo 40K Standard- OSDP	RDR-4NLO	562,64	13,56MHz suurema lugemiskaugusega pinnapealse paigaldusega lai koodpaneeliga kaardilugeja (L=80 K=121.5 S=19.5mm), 5-12V DC, IP65. Loeb iClass, iClass Seos, MIFARE Classic, MIFARE DESFire EV1/EV2 läbipääsukaarte.

ASSA ABLOY Pulse*



Skandinaavia ovaalsed

Skandinaavia ümarad

Euro südamikud

Toode	Tellimis-number	Hind	Märkused
Pulse südamikud - Skandinaavia tüüpi			
Ovaalne välimine tugevdatud	CYE200_11E060	377,36	ABLOY PULSE Skandinaavia ovaalne välimine tugevdatud südamik läikiv kroom
Ovaalne välimine tugevdatud	CYE200_21E060	377,36	ABLOY PULSE Skandinaavia ovaalne välimine tugevdatud südamik matt kroom
Ovaalne välimine tugevdatud	CYE200_81E060	377,36	ABLOY PULSE Skandinaavia ovaalne välimine südamik roostevaba
Ovaalne välimine tugevdatud	CYE200_N1E060	377,36	ABLOY PULSE Skandinaavia ovaalne välimine tugevdatud südamik nikkel
Ovaalne välimine	CYE201_11E060	346,21	ABLOY PULSE Skandinaavia välimine sisemine südamik läikiv kroom
Ovaalne välimine	CYE201_21E060	346,21	ABLOY PULSE Skandinaavia ovaalne välimine südamik matt kroom
Ovaalne välimine	CYE201_N1E060	346,21	ABLOY PULSE Skandinaavia ovaalne välimine südamik nikkel
Ovaalne sisemine	CYE207_11E060	346,21	ABLOY PULSE Skandinaavia ovaalne sisemine südamik läikiv kroom
Ovaalne sisemine	CYE207_21E060	346,21	ABLOY PULSE Skandinaavia ovaalne sisemine südamik matt kroom
Ovaalne sisemine	CYE207_81E060	346,21	ABLOY PULSE Skandinaavia ovaalne sisemine südamik roostevaba
Ovaalne sisemine	CYE207_N1E060	346,21	ABLOY PULSE Skandinaavia ovaalne sisemine südamik nikkel
Ümar välimine	CYE208_11E060	405,79	ASSA ABLOY PULSE Skandinaavia ümar välimine südamik läikiv kroom
Ümar sisemine	CYE209_11E060	380,27	ABLOY PULSE Skandinaavia ümar sisemine südamik ilma viimistluseta
Pulse südamikud - Euro südamikud			
Ühepoolne tugevdatud	CYE331_11E06010	386,28	ABLOY PULSE DIN ühepoolne tugevdatud südamik läikiv kroom 35/10
Ühepoolne tugevdatud	CYE331_11E06020	386,28	ABLOY PULSE DIN ühepoolne tugevdatud südamik läikiv kroom 40/10
Ühepoolne tugevdatud	CYE331_11E06040	397,21	ABLOY PULSE DIN ühepoolne tugevdatud südamik läikiv kroom 50/10
Kahepoolne tugevdatud	CYE332_11E06023	709,65	ABLOY PULSE DIN kahepoolne tugevdatud südamik läikiv kroom 40/40
Kahepoolne tugevdatud	CYE332_11E06025	735,35	ABLOY PULSE DIN kahepoolne tugevdatud südamik läikiv kroom 40/50
Kahepoolne tugevdatud	CYE332_11E06043	735,35	ABLOY PULSE DIN kahepoolne tugevdatud südamik läikiv kroom 50/40
Väändenupuga tugevdatud	CYE333_11E06001	411,45	ABLOY PULSE DIN tugevdatud südamik väändenupuga läikiv kroom 30/30
Väändenupuga tugevdatud	CYE333_11E06003	432,48	ABLOY PULSE DIN tugevdatud südamik väändenupuga läikiv kroom 30/40
Väändenupuga tugevdatud	CYE333_11E06005	450,21	ABLOY PULSE DIN tugevdatud südamik väändenupuga läikiv kroom 30/50
Kahepoolne tugevdatud, sees dummy	CYE355_11E06001	420,00	ABLOY PULSE DIN tugevdatud südamik kahepoolne, seest Dummy läikiv kroom 30/30
Kahepoolne tugevdatud, sees dummy	CYE355_11E06003	440,97	ABLOY PULSE DIN tugevdatud südamik kahepoolne, seest Dummy läikiv kroom 30/40
Kahepoolne tugevdatud, sees dummy	CYE355_11E06004	458,69	ABLOY PULSE DIN tugevdatud südamik kahepoolne, seest Dummy läikiv kroom 30/45
Kahepoolne tugevdatud, sees dummy	CYE355_11E06045	430,74	ABLOY PULSE DIN tugevdatud südamik kahepoolne, seest Dummy läikiv kroom 50/50

* PULSE süsteemi kasutamiseks vajalik ASSA ABLOY Access tarkvara (Ik95)

ABLOY Pulse



Tabalukud

Kapilukk

Toode	Tellimis-number	Hind	Märkused
Pulse ripplukud			
Ripplukk 321	PLE321_11E060150	355,85	ABLOY PULSE ripplukk 20mm sangaga
Ripplukk 321	PLE321_11E060350	360,53	ABLOY PULSE ripplukk 50mm sangaga
Ripplukk 330	PLE330_11E060210	368,95	ABLOY PULSE ripplukk 25mm sangaga
Ripplukk 330	PLE330_11E060310	373,77	ABLOY PULSE ripplukk 50mm sangaga
Ripplukk W330	PLEW330_11E060211	450,88	ABLOY PULSE veekindel ripplukk 25mm sangaga
Ripplukk W330	PLEW330_11E060311	455,59	ABLOY PULSE veekindel ripplukk 50mm sangaga
Ripplukk W340	PLEW340_11E060211	478,59	ABLOY PULSE veekindel ripplukk 25mm sangaga
Ripplukk W340	PLEW340_11E060311	483,35	ABLOY PULSE veekindel ripplukk 50mm sangaga
Pulse kapilukk			
Kapilukk	CLE130_11E0600	288,99	ABLOY PULSE kapilukk läikiv kroom

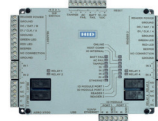

Pulse võti Programmeerimis-seade Lauapealne lugeja

Kaardilugeja Kontroller

ASSA ABLOY Access

Toode	Tellimis-number	Hind	Märkused
Pulse lisad			
Võti	PK100_000000	42,55	ABLOY PULSE võti
Programmeerimis-seade	PPD101_000000	200,61	ABLOY PULSE programmeerimise seade USB-C
Südamiku pikendus	6004595	2,47	Adaptiivne südamiku pikendus, skandinaavia
Südamiku pikendus	6006529	1,48	PULSE südamiku pikendus U-kujuline
Lauapealne lugeja	PPD100_000000	194,86	Pulse võtmete lauapealne lugeja. Töötab ASSA ABLOY Access tarkvaraga
Kontroller	PPC100_000000	1 151,95	PULSE kontroller juhib ukسلukku, elektri vasturauda või muud elektrilist seadet. Kasutamiseks vajalik võrgu ühendus.
SIGNO 20 RFID lugeja	PPR100_000000	299,01	SEOS tehnoloogial töötav kaardilugeja.
SIGNO 20K RFID+PIN lugeja	PPR101_000000	534,33	SEOS tehnoloogial töötav PIN koodiga kaardilugeja.
ASSA ABLOY Access tarkvara litsensi aastatasud			
	SP460_000001	192,00	Litsensi aastatasu 1-10 PULSE lukku
	SP460_000002	434,00	Litsensi aastatasu 11-50 PULSE lukku
	SP460_000003	635,00	Litsensi aastatasu 51-200 PULSE lukku
	SP460_000004	1 310,00	Litsensi aastatasu 201-500 PULSE lukku
	SP460_000005	2 045,00	Litsensi aastatasu 501-1000 PULSE lukku
	SP460_000006	1 540,00	Täiendav aastatasu igale 1000 PULSE lukule üle 1000 lukuga süsteemis
ASSA ABLOY Access tarkvara litsensi aastatasud			
	SP461_000001	49,50	Aastatasu iga PULSE kaardilugeja kohta, 1-10 lugejat
	SP461_000002	44,00	Aastatasu iga PULSE kaardilugeja kohta, 11-50 lugejat
	SP461_000003	38,00	Aastatasu iga PULSE kaardilugeja kohta, 51-100 lugejat
	SP461_000004	34,84	Aastatasu iga PULSE kaardilugeja kohta, üle 100 lugejat

ABLOY Cumulus



PLK340



PLK348



EK900



CYK191



SHK100



Toode	Tellimis-number	Hind	Märkused
CUMULUS seadmed			
Ripplukk	PLK340_100000	425,65	ABLOY CUMULUS ripplukk 25mm sangaga, CR2 patarei
Ripplukk	PLK340_100001	425,65	ABLOY CUMULUS ripplukk 25mm sangaga, CR2 patarei, manuaalne lukustus
Ripplukk	PLK340_100100	425,65	ABLOY CUMULUS ripplukk 50mm sangaga, CR2 patarei
Ripplukk	PLK340_100101	425,65	ABLOY CUMULUS ripplukk 50mm sangaga, CR2 patarei, manuaalne lukustus
Ripplukk	PLK348_100000	425,65	ABLOY CUMULUS ripplukk eemaldatava 25mm sangaga, CR2 patarei
Ripplukk	PLK348_100001	425,65	ABLOY CUMULUS ripplukk eemaldatava 25mm sangaga, CR2 patarei, manuaalne lukustus
Ripplukk	PLK348_100100	425,65	ABLOY CUMULUS ripplukk eemaldatava 50mm sangaga, CR2 patarei
Ripplukk	PLK348_100101	425,65	ABLOY CUMULUS ripplukk eemaldatava 50mm sangaga, CR2 patarei, manuaalne lukustus
Ripplukk	PLK348_100200	425,65	ABLOY CUMULUS ripplukk eemaldatava 100mm sangaga, CR2 patarei
Ripplukk	PLK348_100201	425,65	ABLOY CUMULUS ripplukk eemaldatava 100mm sangaga, CR2 patarei, manuaalne lukustus
Kontroller	EK900_000000	218,28	ABLOY CUMULUS kontroller, manuaalne sulgemine
Kontroller	EK900_000005	218,28	ABLOY CUMULUS kontroller, automaatne sulgemine 5 sek
Võtmekonteiner	CYK191_200000	372,92	ABLOY CUMULUS võtmekonteiner, automaatne lukustus
Võtmekonteiner	CYK191_200001	372,92	ABLOY CUMULUS võtmekonteiner, manuaalne lukustus
Pööratav käepide	SHK100_0000001000	521,21	ABLOY CUMULUS pööratav käepide ilma südamikuta, hall RAL7021, CR2, automaatne lukustus
Pööratav käepide	SHK100_0000001001	521,21	ABLOY CUMULUS pööratav käepide ilma südamikuta, hall RAL7021, CR2, manuaalne lukustus
Pööratav käepide	SHK101T_9280001000	581,82	ABLOY CUMULUS pööratav käepide, PROTEC2 südamik, hall RAL7021, CR2, automaatne lukustus
Pööratav käepide	SHK101T_9280001001	581,82	ABLOY CUMULUS pööratav käepide, PROTEC2 südamik, hall RAL7021, CR2, manuaalne lukustus
Pööratav käepide	SHKL102T_9280601000	824,24	ABLOY CUMULUS pööratav käepide, CLIQ südamik, hall RAL7021, CR2, automaatne lukustus
Pööratav käepide	SHKL102T_9280601001	824,24	ABLOY CUMULUS pööratav käepide, CLIQ südamik, hall RAL7021, CR2, manuaalne lukustus

ABLOY CUMULUS pööratavad käepidemed saadaval RAL7021 ja RAL9006 viimistluses



Toode	Tellimis-number	Hind	Märkused
ASSA ABLOY Access tarkvara CUMULUS litsensi aastatasud (minimaalne tellitav kogus - 10CUMULUS seadet)			
	SP471_000001	34,50	Litsensi aastatasu iga CUMULUS luku kohta, 1-50 lukku
	SP471_000002	29,50	Litsensi aastatasu iga CUMULUS luku kohta, 51-100 lukku
	SP471_000003	19,80	Litsensi aastatasu iga CUMULUS luku kohta, 101-200 lukku
	SP471_000004	11,00	Litsensi aastatasu iga CUMULUS luku kohta, 201-500 lukku
	SP471_000005	7,10	Litsensi aastatasu iga CUMULUS luku kohta, 501-1000 lukku
	SP471_000006	5,70	Litsensi aastatasu iga CUMULUS luku kohta, 1001-2000 lukku
	SP471_000007	4,80	Litsensi aastatasu iga CUMULUS luku kohta, 2001-5000 lukku
	SP471_000008	3,80	Litsensi aastatasu iga CUMULUS luku kohta, 5001-10000 lukku
ASSA ABLOY Access tarkvara CUMULUS kasutajate litsensi aastatasud (miinimum 5 kasutajat)			
	SP472_000001	17,20	Litsensi aastatasu iga kasutaja kohta, 1-50 kasutajat
	SP472_000002	16,90	Litsensi aastatasu iga kasutaja kohta, 51-100 kasutajat
	SP472_000003	13,50	Litsensi aastatasu iga kasutaja kohta, 101-200 kasutajat
	SP472_000004	12,90	Litsensi aastatasu iga kasutaja kohta, 201-500 kasutajat
	SP472_000005	8,90	Litsensi aastatasu iga kasutaja kohta, 501-1000 kasutajat
	SP472_000006	7,60	Litsensi aastatasu iga kasutaja kohta, 1001-2000 kasutajat
	SP472_000007	6,10	Litsensi aastatasu iga kasutaja kohta, 2001-5000 kasutajat
	SP472_000008	4,90	Litsensi aastatasu iga kasutaja kohta, 5001-10000 kasutajat

Yale tabalukud: Basic ja General



Y1120B



Y110JB



Y115B



Y150B

Tellimis-number	Triipkood	Korpuse laius (mm)	Hind	Märkused
Basic seeria 110: Messingist korpusega tabalukud				
Y110JB/15/111/4	5052847099698	15	17,68	Metallist aasaga messingist tabalukk, 4 tk pakis
Y110B/20/111/1	5052847099346	20	5,67	Metallist aasaga messingist korpusega tabalukk
Y110B/20/111/2	5052847099353	20	9,98	Metallist aasaga messingist tabalukk, 2 tk pakis
Y110B/30/147/1	5052847099445	30	9,41	Metallist aasaga messingist korpusega tabalukk
Y110B/40/122/1	5052847099483	40	13,03	Metallist aasaga messingist korpusega tabalukk
Basic seeria 115: Kihilise teraskorpusega tabalukud				
Y115B/30/117/1	5052847099865	30	7,26	Lamineeritud korpusega tabalukk
Basic seeria 150: Messingist korpusega, numbrikombinatsiooniga, aasaga tabalukud				
Y150B/22/120/1	5052847099964	22	9,64	3-kohalise numbrikombinatsiooniga tabalukk
Y150B/40/130/1	5052847099995	40	18,02	4-kohalise numbrikombinatsiooniga tabalukk



Y120B



Y121B



Y124B



Y125B



Y220B

Tellimis-number	Triipkood	Korpuse laius (mm)	Hind	Märkused
General seeria 120: Messingist korpusega tabalukud				
Y120B/40/125/1	5052847099704	40	17,79	Metallist aasaga messingist korpusega tabalukk
Y120B/50/127/1	5052847099711	50	25,84	Metallist aasaga messingist korpusega tabalukk
Y120B/50/163/1	5052847099742	50	26,40	Metallist aasaga messingist korpusega tabalukk
Y120B/60/135/1	5052847099759	60	27,88	Metallist aasaga messingist korpusega tabalukk
General seeria 121: Plastikkattega messingist tabalukud				
Y121B/40/125/1	5052847099810	40	17,00	Musta plastikuga kaetud messingist korpusega
General seeria 124: Messingist korpusega, lukustusoldiga tabalukud				
Y124B/60/110/1	5052847099841	60	17,45	Lukustusoldiga tabalukk
Y124B/70/115/1	5052847099858	70	26,52	Lukustusoldiga tabalukk
General seeria 125: Kihilise teraskorpusega tabalukud				
Y125B/40/122/1	5052847099872	40	13,03	Kihilise teraskorpusega tabalukk
Y125B/40/122/3	5052847099889	40	29,58	Kihilise teraskorpusega tabalukk, 3tk pakis
Y125B/40/163/1	5052847099896	40	13,83	Kihilise teraskorpusega tabalukk
Y125B/50/129/1	5052847099902	50	14,39	Kihilise teraskorpusega tabalukk
Y125B/60/133/1	5052847099919	60	17,68	Kihilise teraskorpusega tabalukk
General seeria 220: Ilmastikukindlad tabalukud				
Y220B/51/118/1	5052847100035	51	13,83	Ilmastikukindel tabalukk
Y220B/51/118/3	5052847100042	51	33,99	Ilmastikukindel tabalukk, 3 tk pakis
Y220B/61/123/1	5052847100059	61	17,00	Ilmastikukindel tabalukk
Y220B/71/130/1	5052847100066	71	19,61	Ilmastikukindel tabalukk

Yale kohvrilukud, rattatrossid, pindlukud ning uksekett



YTP3/32/350/1



Y- Football



YC1/10/120/1

Tellimis-number	Triipkood	Suurus	Hind	Märkused
Yale kohvrilukud				
YTP3/32/350/1	5010609150988	-	16,65	3 numbrikombinatsiooniga pehme aasaga kohvrilukk. Koodivahetusjuhend pakis.
Y-FOOTBALL	5010609159509	-	8,84	Numbrikombinatsiooniga jalgpallikujuline kohvrilukk. Kolme numbriline tabalukk, mida on lihtne seadistada ja mille koodi on lihtne uuendada.
Yale rattatross				
YC1/10/120/1	5052847091968	1,2 m x 10 mm	8,05	Terastross
YC1/10/220/1	5052847091975	2,2 m x 10 mm	11,00	Terastross



Y-2D-L-DL



Y-2D-L-AB



Y-2D-L-GS



Y721037005162

Tellimis-number	Triipkood	N/A	Hind	Märkused
Pindlukud				
VY2D-L-AB	4742534000045	-	39,21	Sobib nii parema- kui ka vasakukäelistele 70 mm paksustele ustele, 3 võtit. Pinnakate: antiik messing.
VY2D-L-DL	4742534000052	-	35,35	Sobib nii parema- kui ka vasakukäelistele 70 mm paksustele ustele, 3 võtit. Pinnakate: harjatud nikkel.
VY2D-L-GS	4742534000069	-	35,35	Sobib nii parema- kui ka vasakukäelistele 70 mm paksustele ustele, 3 võtit. Pinnakate: must.
Uksekett				
Y721037005162	5010608103701	-	13,71	Uksekett, kroom

Yale südamikud ja ukseulgur



Kahepoolne südamik



Väändenuuga südamik



Ovaalne südamik

Tellimis-number	Triipkood	Südamiku pikkus (mm)	Hind	Märkused
Kahepoolne südamik, 5-pinnine, 3 võtit				
10-0552-3030-00-2201	5052847069752	30/30	15,19	Kahepoolne südamik (võti/võti), 5-pinnine, 3 võtit, matt nikkel
10-0552-3035-00-2201	5052847069790	30/35	15,82	Kahepoolne südamik (võti/võti), 5-pinnine, 3 võtit, matt nikkel
10-0552-3040-00-2201	5052847069813	30/40	16,43	Kahepoolne südamik (võti/võti), 5-pinnine, 3 võtit, matt nikkel
10-0552-3050-00-2201	5052847069851	30/50	17,34	Kahepoolne südamik (võti/võti), 5-pinnine, 3 võtit, matt nikkel
10-0552-3535-00-2201	5052847069936	35/35	16,09	Kahepoolne südamik (võti/võti), 5-pinnine, 3 võtit, matt nikkel
10-0552-4040-00-2201	5052847070079	40/40	17,91	Kahepoolne südamik (võti/võti), 5-pinnine, 3 võtit, matt nikkel
10-0552-5050-00-2201	5052847070192	50/50	20,97	Kahepoolne südamik (võti/võti), 5-pinnine, 3 võtit, matt nikkel
Väändenuuga südamik, 5-pinnine, 3 võtit				
10-0553-3030-CK-2201	5052847070611	30/30	18,25	Kahepoolne südamik (nupp/võti), 5-pinnine, 3 võtit, matt nikkel
10-0553-3535-CK-2201	5052847070819	35/35	19,44	Kahepoolne südamik (nupp/võti), 5-pinnine, 3 võtit, matt nikkel
Ovaalne südamik, 5-pinnine, 3 võtit				
YA35CT	4742534000182	30	17,11	Skandinaavia ovaalne südamik, 5-pinnine südamikumehhanism, 3 võtit. Pakend: karp
VYA35CT	4742534000175	30	19,27	Skandinaavia ovaalne südamik, 5-pinnine südamikumehhanism, 3 võtit. Pakend: blisterpakend



300-seeria

Tellimis-number	Triipkood	N/A	Hind	Märkused
Yale ukseulgur				
30-0300-0001-00-6001	5052847043950	-	47,44	Käärvarrega sulgur, korpuse kõrgus 61 mm, EN 2-4, hõbe
30-0300-0001-00-7501	5052847043974	-	47,44	Käärvarrega sulgur, korpuse kõrgus 61 mm, EN 2-4, pruun
30-0300-0001-00-5001	5052847043967	-	47,44	Käärvarrega sulgur, korpuse kõrgus 61 mm, EN 2-4, valge
30-0300-0001-00-5501	5052847043981	-	47,44	Käärvarrega sulgur, korpuse kõrgus 61 mm, EN 2-4, must
30-0300-0001-00-6501	5052847043998	-	47,44	Käärvarrega sulgur, korpuse kõrgus 61 mm, EN 2-4, kuldne

Yale võtmekapid, rahakapp ja seifid



YKB/200/CB2



YKB/540/CB2



Y-CB0900NFP

Tellimis-number	Triipkood	Mõõdud (mm)	Hind	Märkused
Yale võtmekapp / rahakarp				
YKB/200/CB2	5010609081572	200 x 160 x 80	25,35	Võtmekapp 20 võtit
YKB/540/CB2	5010609184266	300 x 40 x 80	34,51	Võtmekapp 46 võtit
Y-CB0800NFP	5010609081565	90 x 200 x 60	23,23	Rahakarp



YSEM/250/EG1



YLEM/200/EG1



YSEM/400/EG1



YSEM/520/EG1

Tellimis-number	Triipkood	Mõõdud (mm)	Hind	Märkused
Maximum Security Motorised Safes				
YSEM/250/EG1	5052847107690	V: 250 x 300 x 300 S: 240 x 337 x 230	306,39	Yale seif Home, välimõõdud 250 x 350 x 300 mm, sisemõõdud 240 x 337 x 230, värvus: hall
YLEM/200/EG1	5052847107683	V: 200 x 480 x 350 S: 190 x 467 x 280	335,04	Yale seif Laptop, välimõõdud 200 x 480 x 350 mm, sisemõõdud 190 x 467 x 280, värvus: hall
YSEM/400/EG1	5052847107706	V: 400 x 350 x 340 S: 390 x 337 x 270	391,25	Yale seif Office, välimõõdud 400 x 350 x 340 mm, sisemõõdud 390 x 337 x 270, värvus: hall
YSEM/520/EG1	5052847107713	V: 520 x 350 x 360 S: 510 x 337 x 290	457,38	Yale seif Professional, välimõõdud 520 x 350 x 360 mm, sisemõõdud 510 x 337 x 290, värvus: hall



YSEB/200/EB1



YSEB/250/EB1



YLEB/200/EB1



YSEB/400/EB1

Tellimis-number	Triipkood	Mõõdud (mm)	Hind	Märkused
High Security Motorised Safes				
YSEB/200/EB1	5052847107737	V: 200 x 350 x 200 S: 192 x 345 x 145	199,49	Yale seif Compact, välimõõdud 200 x 350 x 200 mm, sisemõõdud 192 x 345 x 145, värvus: must
YSEB/250/EB1	5052847107744	V: 250 x 350 x 300 S: 242 x 345 x 245	230,34	Yale seif Home, välimõõdud 250 x 350 x 300 mm, sisemõõdud 242 x 345 x 245, värvus: must
YLEB/200/EB1	5052847107720	V: 200 x 480 x 350 S: 192 x 475 x 295	257,90	Yale seif Laptop, välimõõdud 200 x 480 x 350 mm, sisemõõdud 192 x 475 x 295, värvus: must
YSEB/400/EB1	5052847107751	V: 400 x 350 x 340 S: 392 x 345 x 285	287,79	Yale seif Office, välimõõdud 400 x 350 x 340 mm, sisemõõdud 392 x 345 x 285, värvus: must

Yale seifid



YFM/352/FG2/B



YFM/420/FG2/B



YFM/520/FG2/B

Tellimis-number	Triipkood	Möödud (mm)	Hind	Märkused
Fire Safes				
YFM/352/FG2/B	5052847068861	V: 352 x 412 x 363 S: 260 x 320 x 234	398,09	Yale tulekindel seif Medium, välimöödud: 352 x 412 x 363 mm, sisemöödud 260 x 320 x 234 mm, värvus hall
YFM/420/FG2/B	4893862039495	V: 412 x 352 x 433 S: 320 x 260 x 304	476,74	Yale tulekindel seif Large, välimöödud 412 x 352 x 433 mm, sisemöödud 320 x 260 x 304, värvus hall
YFM/520/FG2/B	4893862039501	V: 514 x 404 x 440 S: 410 x 300 x 300	516,67	Yale tulekindel seif Extra Large, välimöödud 514 x 404 x 440 mm, sisemöödud 410 x 300 x 300 mm, värvus hall



YSV/170/DB2



YSV/250/DB2

Tellimis-number	Triipkood	Möödud (mm)	Hind	Märkused
Standard Security safes				
YSV/170/DB2	5011802412767	V: 170 x 230 x 170 S: 160 x 220 x 110	70,98	Yale seif Mini, välimöödud: 170 x 230 x 170 mm, sisemöödud 160 x 220 x 110, värvus: must
YSV/250/DB2	5011802412774	V: 250 x 350 x 250 S: 240 x 340 x 200	113,52	Yale seif, välimöödud 250 x 350 x 250, sisemöödud 240 x 340 x 200, värvus: must



YFWC/154/KB1



YFWC/155/KB1



YFWC/329/KB1

Tellimis-number	Triipkood	Möödud (mm)	Hind	Märkused
Tule- ja veekindel hoiukast				
YFWC/154/KB1	5052847125892	V: 154 x 354 x 282 S: 94 x 288 x 181	64,79	Tule- ja veekindel hoiukast, kaitseb tule eest kuni 30 ja vee eest kuni 72 minutit, välimised mõõdud 154x354x282mm, sisemised 94x288x181mm, kaal 6,5kg, maht 5 liitrit, lukustatav, komplektis 2 võtit
YFWC/155/KB1	5052847125908	V: 155 x 407 x 321 S: 93 x 338 x 218	84,43	Tule- ja veekindel hoiukast, kaitseb tule eest kuni 30 ja vee eest kuni 72 minutit, välimised mõõdud 155x407x321mm, sisemised 93x338x218mm, kaal 8,2kg, maht 6,9 liitrit, lukustatav, komplektis 2 võtit
YFWC/329/KB1	5052847125915	V: 329 x 407 x 321 S: 261 x 309 x 209	138,95	Tule- ja veekindel hoiukast, kaitseb tule eest kuni 30 ja vee eest kuni 72 minutit, välimised mõõdud 329x407x321mm, sisemised 261x309x209mm, kaal 15,4kg, maht 16,8 liitrit, lukustatav, komplektis 2 võtit

ASSA ABLOY

Opening Solutions

:DO:RE:MI: seeria, roostevabast terasest



:DO:

:RE:

:MI:

Holgaard



:DO:

:RE:

:MI:

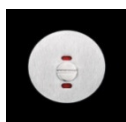

wc indikaator



:DO:

:RE:

:MI:



:DO:

:RE:

:MI:

Plaatmuuk lukuraamid



910-35



911-50



309 EVO



Võti plaatmuuk-
lukuraamidele

Classic kitsasprofiilkatted 28 mm backset-iga Classic raamidele



4159

4359

4459

4859

4959

5059

5159

5359

5459

5859

5959

Võtmevakatted plaatmuuk lukuraamidele



5301



9302



9322



9354

ASSA ABLOY

Opening Solutions

Kapilukud



8450
10450



8950
10950



1592



2592



Kaardilukk



Mündilukk
8



Mündilukk ELITE



391 350



390 785



390 684

Mittepunktilukud, vasturauad, kremoonid, garaaži lukud

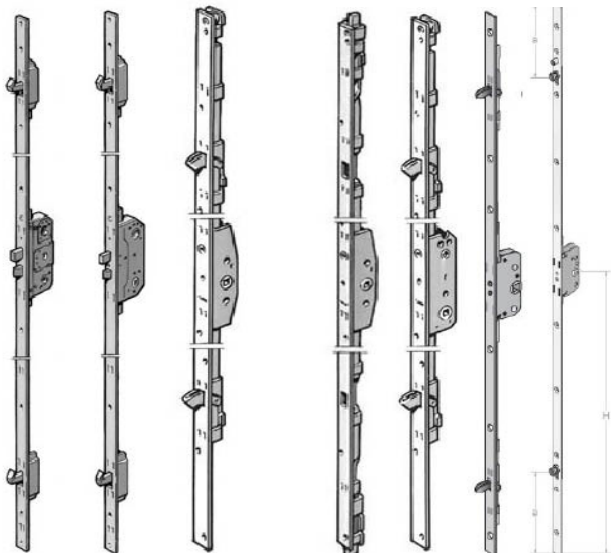

M5100 M5000 S1151 S1452 S3151 S1601 S1801



560/13 560/19 560L/19

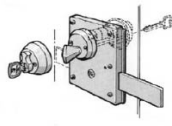

110



62R 63R



5144 5145

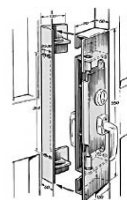

485



5950 4700 4950

Akna ja ukse fiksaatorid

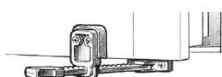

85

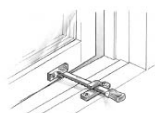

86

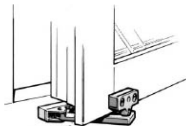

92

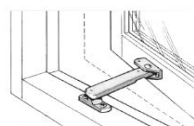

93



184



202, 220, 225, 230



270, 271



523T



533T, 534R



522, 532



392, 393



Classic RFID



Signature RFID



Essence



Allure



Elsafe Zenith



Elsafe Infinity

ASSA ABLOY

Opening Solutions

CLIQ Remote



CLIQ ümarsüdamik ja võti



Kaasaskantav programmeerimisseade



Seinale paigaldatav programmeerimisseade

ASSA ABLOY Group on
läbipääsulahenduste
globaalne liider. Aitame
inimestel tunda end iga päev
palju turvalisemalt, ohutumalt
ja maailmale avatumalt.

ASSA ABLOY
Opening Solutions



ASSA ABLOY Opening Solution Baltic AS

Prüisle tee 10
13914 Tallinn
Eesti
eesti@assaabloy.com
www.assaabloy.com/ee

Apuzes iela 34B
LV-1046 Riga
Lāti
serviss@assaabloy.com
www.assaabloy.com/lv

Eišiškių pl. 36, C korpusas
LT-02184 Vilnius
Leedu
prekyba@assaabloy.lt
www.assaabloy.com/lt