

Pinnakatted



Epok, läikiv kroom (pinnakate 11)



Epok, miralloy/prion (pinnakate 01)



Classic, matt kroom (pinnakate 13)



Classic, nikkel (pinnakate 02)



Epok, läikiv messing (pinnakate 20)

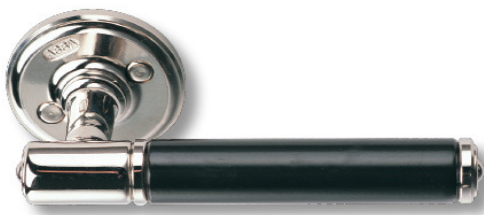

Epok, nikkel - must



Classic, matt messing (pinnakate 21)



Classic, tume oksiid (pinnakate 44)



ASSA RF, roostevaba teras (pinnakate 31)



Epok, must (pinnakate 444 - Mirus)

Lugupeetud koostööpartnerid

- * **Kõik hinnad antud hinnakirjas on soovituslikud jaemüügihinnad EURODES koos käibemaksuga 22%**, millest edasimüüjatele kehtivad lepingujärgsed allahindlused tootegruppide kaupa (tootegrupid on eraldatud lehekülje ülaservas oleva tähisega A, B, C, jne.).
- * Hinnakirjas mitteolevate toodete hindu ja lisainfot saate ASSA ABLOY Opening Solution Baltic AS'ist telefonil +372 655 9101 või e-mailil: eesiti@assaabloy.com. Samuti on paljud tooted ja hinnad, mida te käesolevast hinnakirjast ei leia, saadaval internetipõhises tellimusprogrammis CiP.
- * Tellimused ASSA ABLOY Opening Solution Baltic AS'ile palume esitada kasutades internetipõhist tellimisprogrammi CiP. Tellimuste kinnitused saadame CiP'i kaudu. Infot programmi kohta saate eesiti@assaabloy.com
- * Kõikidele ASSA ABLOY Opening Solution Baltic AS poolt tarnitud toodete töökindlusele kehtib 2 aastane garantiiaeg, v.a. tooted, kus garantii on seotud töötsükli arvuga.
- * Garantiikäitlus ning defektsete toodete garantiikorras väljavahetamine toimub vastavalt ASSA ABLOY Opening Solution Baltic AS Garantiieeskirjadele.
- * **Antud hinnad kehtivad alates 01.01.2024 kuni 31.12.2024.** Vajadusel võib müüja teha hinnakirjas muudatusi ka varem, sellest informeeritakse koostööpartnereid ette vähemalt 1 kuu.

Lisainformatsioon: +372 655 9101 või eesiti@assaabloy.com

Meeldivat koostööd soovides
ASSA ABLOY Opening Solution Baltic AS

SISUKORD

Pinnakatete ja alakoodide tähendused	3	Avariilingiga evakuaatsiooniseadmed täisuksele	59
Lukuraamid	4-10	Avariilingiga evakuaatsiooniseadmed kitsasprofiillukkudele, 35 mm	60
Connect	4-5	Avariilingiga evakuaatsiooniseadmed kitsasprofiillukkudele, 28 mm	61
Classic	6	Muud evakuaatsiooniseadmed	62
Classic kitsasprofiil lukuraamid	7	Sulgurid	63-66
Mikrolülite funktsioonid	8	Komplektid	63
Connect lukuraamide komplekteerimine vasturaudadega	8	ASSA ABLOY sulgurid	64
Classic lukuraamide komplekteerimine vasturaudadega	9	ASSA ABLOY sulgurid	65
Lukukomplektid ASSA Entre ja ASSA 2000	10	ASSA ABLOY sulgurid, muud sulgemisvahendid	66
Vasturauad	11-12	EN jõudude tabel sulguritele	66
Connect lukuraamidele	11	Ukseautomaatika	67-69
Classic ja muudele lukuraamidele	12	Elektromehaanilised tooted	70-87
Südamikud	13-21	Connect mootorlukud	70
Standard südamikud	13	900-seeria elektrivasturauad	71
Süsteemisüdamikud, tabalukud	14-20	Tugevdatud ja standardised elektrivasturauad	72
ASSA TP600	20	Tavalised vasturauad	73
ASSA d12, Võtmed	21	eff-eff vasturauad	74
Tarvikud	22-42	eff-eff paigaldusplaadid, kaardi- ja koodilukud	75
Südamikukatte komplektid	22-24	Smart Air StandAlone	76
Südamikukatete detailid	25-28	APERIO	77
Quadratum südamikukatted ja lingid	29	APERIO	78
Katte- ja dekoratiivplaadid	30	Kapilukud	79
Katte- ja dekoratiivplaadid ning kattekomplektid	31	Yale Doorman	80
Kattetarvikud	32	Yale Doorman kolmepunktilukk	81
Õige paksusega ovaalse südamiku katte valimise variandid	32	Yale Doorman L3	82
Connect kitsasprofiilluku ja S4 katteplaadi komplekt	33-35	Yale Linus	83
S4 kitsasprof.katted 35 mm backsetiga, Connect	36	Yale nutikas avamiseade, Yale nutiseif, Yale nutikas kapilukk	84
S4 kitsasprof.katted ja tarvikud 35 mm backsetiga, Connect	37	Yale Smart Living	85
Roostevabad kitsasprof.katted ja tarvikud 35 mm backsetiga, Connect	38	Eritooted: Traka 21	86
Roostevabad kitsasprof.katted ja tarvikud 28 mm backsetiga, Classic	39	eff-eff ja Yale magnetid	87
Turvakatteplaadid ja tarvikud	40	Nemef lukuraamid	88
Tualetisti väändenupu komplektid	41	Eurosmart	89
Muud tarvikud, lukuõli ja lukurasv	42	Minipad	90
Kruvid	43	ASSA ABLOY Incedo	91-92
Kruvid, karad linkidele	44	ASSA ABLOY Pulse	93-94
Lingid	45-46	Yale tooted	95-99
Koodlingid	45	Basic ja General tabalukud	95
Käepidemed	46	Kohvrilukud, rattatrossid, pindlukud ning uksekett	96
Automaatselt allalaskuv uksetihend Planet FT	46	Südamikud ja ukseulgur	97
Lingid	47-52	Võtmekapid, rahakapp ja seifid	98
Scanflex ja Ruko-line	47	Seifid	99
Classic	48-49	Võtmeavakatted plaatmuuk lukuraamidele	100
Epok ukseingid	50-51	:DO:RE:MI: seeria roostevabast terasest	100
Roostevabad tooted seeriast ASSA RF	52	Plaatmuuk lukuraamid	100
Roostevabast terasest tarvikud täisustele	53	Classic kitsasprofiilkatted 28 mm backset-iga Classic raamidele	100
Aknalingid	54	Kapilukud	101
Hinged	55	Mitmepunktilukud, vasturauad, kremoonid, garaaži lukud	101
Nurgariivid	56	Akna ja ukse fiksaatorid	101
Evakuatsiooniseadmed	57-62	Hotelli tooted	102
Horisontaalse latiga evakuatsiooniseadmed	57	CLIQ Remote	102
Lukuraamid evakuatsiooniseadmele 1125 EVO ja 1130 EVO	58		

Pinnakatete ja alakoodide tähendused

Pinnakatte koodid ASSA toodetele: ASSA standardkoodide tellimisnumbrite 3 viimast numbrit.

(Näidis: 805046100 **011** - antud toote pinnakate on läikiv kroom)

001	Prion	057	Tsink
002	Nikkel	058	Läikiv tsink
011	Läikiv kroom	067	Valge pulbervärv
013	Matt kroom	077	Hõbedane pulbervärv
017	Must kroom	092	Kuldne pulbervärv
020**	Läikiv messing	170	Hõbedane
021**	Matt messing	171	Valge
031	Matt roostevaba teras	172	Kuldne
044*	Tume oksiid (lõpetatud)	173	Pruun
048	Matt tsink	192	Kuldne pulbervärv
051	Kollane tsink	267	Valge pulbervärv
054	Must tsink	444	Must

Alakoodide tähendused

100	Väikepakend, kogus pakendis sõltub tootest
101	Paremakäeline, välja avanev
102	Vasakukäeline, välja avanev
103	Paremakäeline
105	Vasakukäeline
107	Käelisuseta, ümarate otstega
108	Käelisuseta, kandiliste otstega
120	Väikepakend, iga toode pakitud eraldi blisterpakendisse
160	Lingid kilepakendis, pakendatud ühe lingipaari kaupa.
163	Paremakäeline, ümarate otstega
165	Vasakukäeline, ümarate otstega
167	Käelisuseta, ümarate otstega lukuraam või turvavasturaud koos tugikruvidega
200	Kruvideta komplekt
201	Kruvideta komplekt, paremakäeline, välja avanev
202	Kruvideta komplekt, vasakukäeline, välja avanev
271	Standardtabalukk
333, 343, 353, 433, 443	Mikrolülitiga, paremakäeline
335, 345, 355, 435, 445	Mikrolülitiga, vasakukäeline
337, 347, 357, 437	Mikrolülitiga, käelisuseta
390	600-seeria süsteemi südamik
5AA, 5AB jne	M20 tüüpi eurosüdamik
567	Turvavasturaud ilma tugikruvideta
590	Süsteemi südamik
800	Hulgipakend
883, 983	Hulgipakend, paremakäeline, ümarate otstega
885, 985	Hulgipakend, vasakukäeline, ümarate otstega

*Püüratud vastupidavus kulumisele. Kohtades, kus oksiidikiht maha kulub, muutub pruun pind heledamaks ning annab sellega antiikse väljanägemise, kasutuskoht: valdavalt kuivadesse tingimustesse. **Tootmine lõpetatud**

**Kasutuskoht: Valdavalt kuivadesse tingimustesse.

LUKURAAMID: Connect



Toode	Tellimisnumber	Toote hind	Märkused
200-seeria - iselukustuvad			
212-35	357526163057	95,21	Ühe lingikaldkeelega
212-50	357514163057	78,13	Ühe lingikaldkeelega
220-35	357520163057	150,63	Kahe kaldkeelega. Nippel lukukeele raami sisse riivistamiseks.
220-50	357511163031	99,48	Kahe kaldkeelega. Nippel lukukeele raami sisse riivistamiseks.
221-35	357522163057	150,63	Kahe kaldkeelega. Võti lukukeele raami sisse riivistamiseks.
221-50	357512163031	99,48	Kahe kaldkeelega. Võti lukukeele raami sisse riivistamiseks.
222-35	357524163057	150,63	Kahe kaldkeelega. Lukukeelt ei saa raami sisse riivistada.
222-50	357423163031	99,48	Kahe kaldkeelega. Lukukeelt ei saa raami sisse riivistada.
223-35	357542163057	150,63	Kahe kaldkeelega. Kruviga nippel lukukeele raami sisseriivistamiseks.
223-50	357513163057	137,85	Kahe kaldkeelega. Kruviga nippel lukukeele raami sisseriivistamiseks.
230-35	357683163057	137,85	Ühe lukustuskaldkeelega. Nippel lukukeele raami sisse riivistamiseks.
230-50	357684163031	137,85	Ühe lukustuskaldkeelega. Nippel lukukeele raami sisse riivistamiseks.
231-35	357686163057	137,85	Ühe lukustuskaldkeelega. Võti lukukeele raami sisse riivistamiseks.
231-50	357687163031	137,85	Ühe lukustuskaldkeelega. Võti lukukeele raami sisse riivistamiseks.
232-35	357689163057	137,85	Ühe lukustuskaldkeelega. Lukukeelt ei saa raami sisse riivistada.
232-50	357690163031	137,85	Ühe lukustuskaldkeelega. Lukukeelt ei saa raami sisse riivistada.
236-35	357593163057	200,37	Avariiväljapääsu lukuraam evakuaatsioonilinkidele.
216-50	708194163057	177,63	Lukukeelt ei saa raami sisse riivistada.

Mikrolülitiga lukuraamide hinnad on saadaval CiP-is või e-maililt: estti@assaabloy.com

LUKURAAMID: Connect

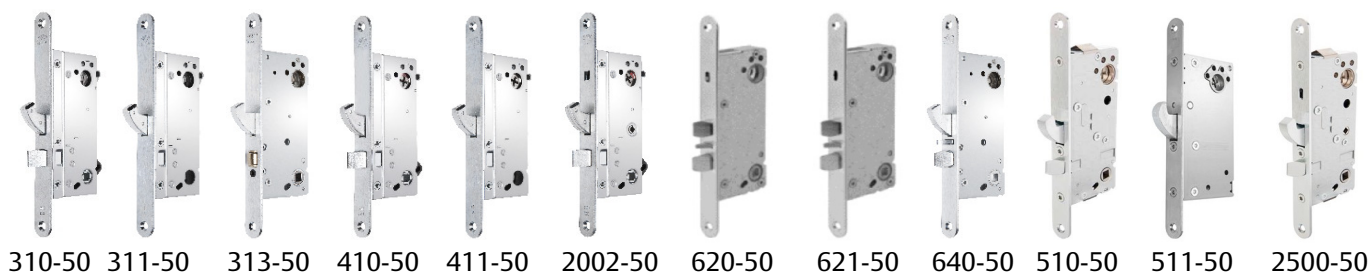

Toode	Tellimisnumber	Toote hind	Märkused
300-seeria - konkskeelega tavalukuraamid			
310-35	357528163057	135,01	Konkskeele ja lingi kaldkeelega
310-50	357424983057	56,84	Konkskeele ja lingi kaldkeelega
310-50	357424985057	56,84	Konkskeele ja lingi kaldkeelega
311-35	357530167057	137,85	Konkskeelega
311-50	357515167057	186,16	Konkskeelega
313-35	357680167057	164,85	Konkskeelega rull-lukk
313-50	357681167057	166,26	Konkskeelega rull-lukk
340-50	360488163057	166,26	Konkskeele ja lingi kaldkeelega, seest alati avatav lingiga
400-seeria - konkskeelega turvalukuraamid			
410-35	357538163057	196,10	Konkskeele ja lingi kaldkeelega
410-50	357425983057	97,01	Konkskeele ja lingi kaldkeelega
410-50	357425985057	97,01	Konkskeele ja lingi kaldkeelega
411-35	357540167057	187,58	Konkskeelega
411-50	357439987057	213,16	Konkskeelega
510-50	364988983057	206,06	Konkskeele ja lingi kaldkeelega
510-50	364988985057	206,06	Konkskeele ja lingi kaldkeelega
511-50	708093987031	284,21	Konkskeelega
2002-50	357602983057	133,91	Konkskeele, lingi kaldkeele ja väändenupumehhanismiga kahesüsteemne turvalukk
2002-50	357602985057	133,91	Konkskeele, lingi kaldkeele ja väändenupumehhanismiga kahesüsteemne turvalukk
2500-50	364967983057	284,21	Konkskeele, lingi kaldkeele ja väändenupumehhanismiga kahesüsteemne turvalukk. Konkseel liigub lingist, lukustub võtmest.
2500-50	364967985057	284,21	Konkskeele, lingi kaldkeele ja väändenupumehhanismiga kahesüsteemne turvalukk. Konkseel liigub lingist, lukustub võtmest.
600-seeria – kaheosalise lingikaraga lukuraamid			
620-35 P välja / V sisse	357674163057	312,64	Kahe kaldkeelega. Nippel lukukeele raami sisse riivistamiseks.
620-50 P välja / V sisse	357675163057	277,11	Kahe kaldkeelega. Nippel lukukeele raami sisse riivistamiseks.
620-50 V välja / P sisse	357871165057	262,90	Kahe kaldkeelega. Nippel lukukeele raami sisse riivistamiseks.
621-35 P välja / V sisse	357677163057	312,64	Kahe kaldkeelega. Võti lukukeeleraami sisse riivistamiseks.
621-35 V välja / P sisse	357873165057	299,84	Kahe kaldkeelega. Võti lukukeeleraami sisse riivistamiseks.
621-50 P välja / V sisse	357678163057	277,11	Kahe kaldkeelega. Võti lukukeeleraami sisse riivistamiseks.
621-50 V välja / P sisse	357874165057	262,90	Kahe kaldkeelega. Võti lukukeeleraami sisse riivistamiseks.
622-35 P välja / V sisse	358671163057	317,27	Kahe kaldkeelega. Lukukeelt ei saa raami sisse riivistada.
622-50 P välja / V sisse	358673163057	277,51	Kahe kaldkeelega. Lukukeelt ei saa raami sisse riivistada.
622-50 V välja / P sisse	358672165057	277,51	Kahe kaldkeelega. Lukukeelt ei saa raami sisse riivistada.
624-50 P välja / V sisse	357600163057	308,37	Kahe kaldkeelega
640-35 P välja / V sisse	357596163057	270,00	Konkskeele ja lingi kaldkeelega
640-50 P välja / V sisse	357597163057	260,06	Konkskeele ja lingi kaldkeelega
640-50 V välja / P sisse	357880165057	260,06	Konkskeele ja lingi kaldkeelega

Mikrolülitiga lukuraamide hinnad on saadaval CiP-is või e-maililt: estesti@assaabloy.com

LUKURAAMID: Classic



2000 8765 9788 560 562 1560 565 566 1498 5584 5585 6580 6585 8561 8562 8788

Toode	Tellimisnumber	Toote hind	Märkused
Turvalukuraamid			
2000	802588163057	144,95	Lingi kaldkeele, lukustuskeele ja mehhanismiga väändenupule
8765	469105983057	53,85	Lukustuskeele ja lingi kaldkeelega
8765	469105985057	53,85	Lukustuskeele ja lingi kaldkeelega
9788	469109167057	170,53	Lukustuskeelega
Tavalukuraamid			
560	469160983057	100,89	Kahe kaldkeelega: nippel lukukeele raami sisse riivistamiseks
562	469169163057	106,58	Kahe kaldkeelega: võti lukukeele raami sisse riivistamiseks
1560	469171163057	116,52	Kahe kaldkeelega: lukukeelt ei saa raami sisse riivistada
565	469106983057	27,43	Lukustuskeele ja lingi kaldkeelega
565	469106985057	27,43	Lukustuskeele ja lingi kaldkeelega
566	469121167057	153,48	Lukustuskeele ja rulliga
1498	469119163057	49,74	Lingi kaldkeelega
5584	469173163057	159,62	Ühe lukustuskeelega: nippel keele raami sisse riivistamiseks
5585	469175163057	159,62	Ühe lukustuskeelega: võti keele raami sisse riivistamiseks
6580	469179163057	167,69	Ühe lukustuskeelega: võti keele raami sisse riivistamiseks
6585	469329163057	167,69	Ühe lukustuskeelega: keelt ei saa raami sisse riivistada
8561	469177163057	184,46	Avariiväljapääsu raam: keelt ei saa raami sisse riivistada
8562	469379163057	190,86	Avariiväljapääsu raam: võti keele raami sisse riivistamiseks
Väikesemõõduline turvalukuraam			
8788	469577108057	105,87	Lukustuskeelega

Mikrolülitiga lukuraamide hinnad on saadaval CiP-is või e-maililt: estti@assaabloy.com

LUKURAAMID: Classic kitsasprofiil lukuraamid



Toode	Tellimisnumber	Toote hind	Märkused
28 mm backset-iga lukuraamid kitsasprofiilustele			
1361	804094163057	191,85	Ühe kaldkeelega avariiväljapääsudele
1361	804094165057	191,85	Ühe kaldkeelega avariiväljapääsudele
1362	803928163057	180,47	Kahe kaldkeelega. Võti lukukeele raami sisse riivistamiseks
1362	803928165057	180,47	Kahe kaldkeelega. Võti lukukeele raami sisse riivistamiseks
1380	804092163057	136,42	Ühe kaldkeelega. Võti lukukeele raami sisse riivistamiseks
1380	804092165057	136,42	Ühe kaldkeelega. Võti lukukeele raami sisse riivistamiseks
1385	803929163057	149,21	Ühe kald- ja stopperkeelekesega. Võti lukukeele raami sisse riivistamiseks
1385	803929165057	149,21	Ühe kald- ja stopperkeelekesega. Võti lukukeele raami sisse riivistamiseks
1398	803930163057	123,63	Lingikaldkeelega
1398	803930165057	123,63	Lingikaldkeelega
13585	804793163057	167,69	Ühe kald- ja stopperkeelekesega. Lukukeel ei ole raami sisse riivistatav
13585	804793165057	167,69	Ühe kald- ja stopperkeelekesega. Lukukeel ei ole raami sisse riivistatav
13787	468573107057	162,47	Konkskeelega turvalukuraam

Mikrolülitiga lukuraamide hinnad on saadaval CiP-is või e-maililt: eesti@assaabloy.com

Mikrolülite funktsioonid

MA Lukuraamid 310, 311, 410, 411, 640	Kaks mikrolüliti Nr 1 on ühenduses kui lukustuskeel on avatud asendis Nr 2 on ühenduses kui lukustuskeel on suletud asendis
MB Lukuraam 2002	Kaks mikrolüliti Nr 1 on ühenduses kui lukustuskeel on suletud asendis Nr 2 on ühenduses kui väändenupp on blokeeritud nipli abil
MC Lukuraamid 234, 235, 236, 620, 621, 624	Kolm mikrolüliti Nr 1 on ühenduses kui kaldkeel on suletud asendis Nr 2 on ühenduses kui kas südamikku, väändenuppu või linki* kasutatakse Nr 3 on ühenduses kui linki* kasutatakse *Poolitatud karaga variantidel ainult sisemisel poolel
MD Lukuraamid: 220, 221, 223, 230, 231, 234, 620, 621, 624	Üks mikrolüliti Ühenduses kui lukk on tagalukustatud asendis
ME Lukuraamid: 710, 711, 740	Kaks mikrolüliti Nr 1 on ühenduses kui lukustuskeel on suletud asendis Nr 2 on ühenduses kui paanikalinki kasutatakse
MF Lukuraamid: 220, 221, 222, 223, 230, 231, 232, 721, 722, 732	Kaks mikrolüliti Nr 1 on ühenduses kui kaldkeel on suletud asendis Nr 2 on ühenduses kui kas südamikku või väändenuppu kasutatakse
MI Lukuraam 767	Kolm mikrolüliti Nr 1 on ühenduses kui lukustuskeel on tagalukustatud asendis Nr 2 on ühenduses kui lukustuskeel on raami sisse riivistatud Nr 3 on ühenduses kui paanikalinki kasutatakse
MJ Lukuraamid 761, 762, 772	Kolm mikrolüliti Nr 1 on ühenduses kui lukustuskeel on tagalukustatud asendis Nr 2 on ühenduses kui südamikku/väändenuppu kasutatakse Nr 3 on ühenduses kui paanikalinki kasutatakse
MK Lukuraam 727	Kolm mikrolüliti Nr 1 on ühenduses kui lukustuskeel on tagalukustatud asendis Nr 2 on ühenduses kui lukustuskeel on raami sisse riivistatud Nr 3 on ühenduses kui paanikalinki kasutatakse

Connect lukuraamide komplekteerimine vasturaudadega

Lukuraam	Turvavasturaud		Tavavasturaud		
	1487-1..5	1487-9	1264	1266	2887
212, 220, 221, 222, 230, 231, 232	o		X		
310	o		X		
311	o	o	X		X
313				X	
410, 411	X	o			
2002	X		o		
620, 621, 622, 624, 640	o		X		
710, 711	X	o			
810	X				
811	X	X			

X - ASSA soovituslik vasturaud
o - alternatiivne vasturaud

Classic lukuraamide komplekteerimine vasturaudadega

	Turvavasturaud			Tavavasturaud									
	1887-1..5	1887-9	1888	2860	2862	2863	2864	2865	2866	2876	2885	2887	2888
Muud lukuraamid	560, 562, 1560			X	X	X	X	X					
	5584, 5585, 6580 6585, 8561, 8562			X	X	X	X	X			X		
	1498			X	X	X	X	X			X		
	565	o		X	X	X	X	X					
	566								X				
	587	X											
	2587	X	o									X	
	2000, 8765, 8768	X											
	9788	X		o									
	7787	X											
9787	X	o											
Kitsaprofil-lukuraamid	1362			X	X	X	X						
	1380, 1385, 1361			X	X	X	X				X		o
	1398			X	X	X	X				X		o
	13787		X									o	
Muu	8788	o	X										
	576, 577									X			

X - ASSA soovituslik vasturaud

o - alternatiivne vasturaud

LUKUKOMPLEKTID: ASSA Entre ja ASSA 2000



ASSA Entre

Toode	Tellimisnumber	Toote hind	Märkused
Lukukomplekt ASSA Entre jaepakendiga			
ASSA Entre	364400100002	624,64	Patenteeritud südamikuga 1212 ja lingiga 1956 <i>nikkel</i>
ASSA Entre	364400100011	624,64	Patenteeritud südamikuga 1212 ja lingiga 1956 <i>läikiv kroom</i>
ASSA Entre	364400100013	624,64	Patenteeritud südamikuga 1212 ja lingiga 1956 <i>matt kroom</i>
ASSA Entre	364400100021	624,64	Patenteeritud südamikuga 1212 ja lingiga 1956 <i>matt messing</i>
ASSA Entre	364400100444	869,86	Patenteeritud südamikuga 1212 ja lingiga 1956 <i>must</i>
ASSA Entre Mini	364400E00011	258,64	Südamiku ja lingita <i>läikiv kroom</i>
ASSA Entre Mini	364400E00013	258,64	Südamiku ja lingita <i>matt kroom</i>
ASSA Entre Mini	364400E00021	258,64	Südamiku ja lingita <i>matt messing</i>
ASSA Entre Mini	364400E00444	305,00	Südamiku ja lingita <i>must</i>
ASSA Entre Mini	364400F30011	397,72	Sisaldab ka 1312 ja 5 võtit <i>läikiv kroom</i>
ASSA Entre Mini	364400F30013	397,72	Sisaldab ka 1312 ja 5 võtit <i>matt kroom</i>
ASSA Entre Mini	364400F30444	481,90	Sisaldab ka 1312 ja 5 võtit <i>must</i>
Lukukomplekt ASSA 2000			
2000 südamikuta	815512SYS011	222,04	Jaepakendita <i>läikiv kroom</i>
2000 südamikuta	815512SYS013	226,92	Jaepakendita <i>matt kroom</i>
2000 südamikuta	815512SYS021	229,36	Jaepakendita <i>matt messing</i>

Kõigisse ASSA Entre komplektidesse kuuluvad lukuraam 2002, vasturaud 1487-1, südamiku kattedekomplekt 3212(13mm) ja vääندنupuga küljekatteplaat 4356, 2tk 10mm südamikupikendust, 4tk 70mm südamikukruvi, 4tk 80mm südamikukruvi

Kõigisse ASSA 2000 komplektidesse kuuluvad lukuraam 2000, vasturaud 1887-1, südamiku kattedekomplekt 3212(13mm) ja vääندنupuga küljekatteplaat 4294-60

VASTURAUAD: Connect lukuraamidele

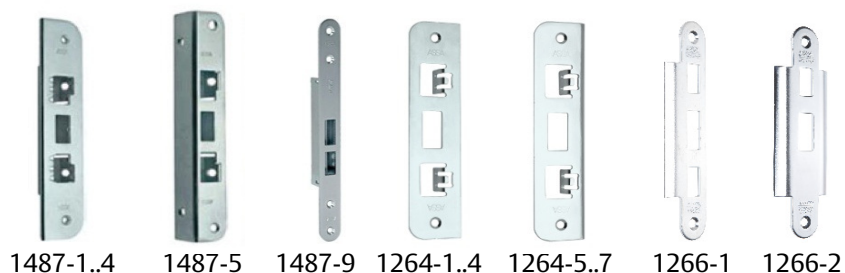

Toode	Tellimis-number	Toote hind	Märkused
Turvavasturaud			
1487-1 sile	357545167057	30,26	
1487-2 sile	357546807057	24,40	
1487-3 sile	357547167057	73,20	
1487-4 sile	357548167057	36,60	
1487-5 nurk	357549167057	46,36	
1487-9	357708167057	48,80	Profiiluste
1487-11	359448807011	48,80	
1487-12	359449167011	85,40	
Tavavasturaud			
1264-1 sile	357207167057	10,82	
1264-2 sile	357208167057	15,98	
1264-3 sile	357730167057	36,83	
1264-4 sile	357732167057	29,89	
1264-5 sile	357728167057	36,83	Kumera üleäärega
1264-6 sile	357729167057	36,83	Kumera üleäärega
1264-7 sile	357731167057	40,37	Kumera üleäärega
1264-8 nurk	357733167057	19,52	
1266-1	358303167057	13,20	Rull-lukule
1266-2	358304167057	38,06	Rull-lukule, pendeluksele

Vasturaudade mõõdud

A – laius, B – ava(de) kaugus servast,

C – nurgataguse külje laius,

D – pikkus

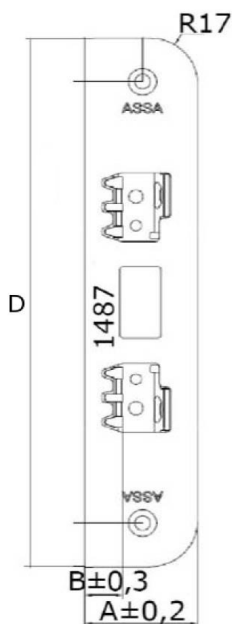

Vasturaud	A	B	C	D
1487-1	40	13,5		200
1487-2	40	16,5		200
1487-3	43,5	20		200
1487-4	45	21,5		200
1487-5	29,5	5,5	29,5	200
1487-9	25	5,5		245
1487-11	40	13,5-18,5		200
1487-12	43,5	17-22		200
1264-1	36	13,5		150
1264-2	36	16		150
1264-3	36	19		150
1264-4	40	23		150
1264-5	36	13		150
1264-6	36	16		150
1264-7	40	20		150
1264-8	24	5,5	22	155

VASTURAUAD: Classic ja muudele lukuraamidele

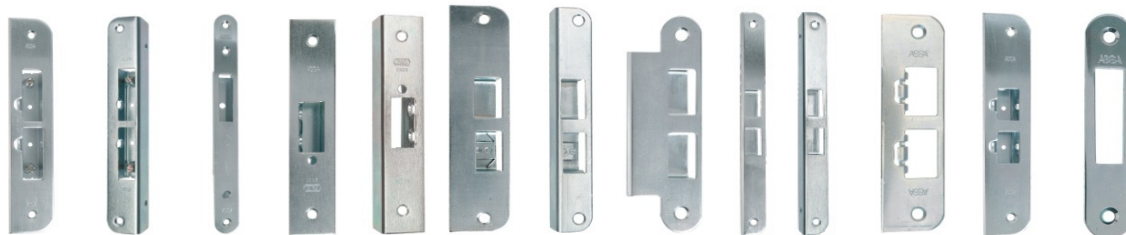

1887-1..4 1887-5 1887-9 1888-1 1888-5 2860-1 2860-5 2862-2 2863-5 2863-6 2864-2 2865-1 2887-1 .

Toode	Tellimis-number	Toote hind	Märkused
Turvavasturaud			
1887-1 sile	353355807057	20,94	Põhjakruvidega
1887-2 sile	353356807057	20,94	Põhjakruvidega
1887-3 sile	353357167057	78,53	Põhjakruvidega
1887-5 nurk	353467167057	34,25	Põhjakruvidega
1887-4 sile	353358567057	37,23	
1887-5 nurk	353467567057	36,30	
1887-9	468897167057	54,94	
1888-1 sile	351785108057	28,38	
1888-5 nurk	351786108057	28,38	
Tavavasturaud			
2860-1 sile	407607103057	13,20	
2860-1 sile	407607105057	13,20	
2860-5 nurk	407608103057	70,76	
2860-5 nurk	407608105057	70,76	
2862-2 sile	451057107057	14,03	
2863-5 nurk	459413107057	43,92	
2863-6 nurk	459415107057	32,24	
2864-2 sile	807344167057	9,02	
2864-820RF	362153900031	10,85	
2865-1 sile	351830107057	26,23	
2866-1 ühepoolne	460661103057	14,03	Rull-lukule, käelisusega
2866-1 ühepoolne	460661105057	14,03	Rull-lukule, käelisusega
2866-2 kahepoolne	460660107057	36,60	Rull-lukule, pendeluksele
2887-1	807868107057	13,86	

Vasturaud	A	B	C	D	P/V	Vasturaud	A	B	C	D	P/V
1887-1	40	12,5		200	Ei	2863-5	22	4	8	215	Ei
1887-2	40	15,5		200	Ei	2863-6	22	4	22	215	Ei
1887-3	43,5	19		200	Ei	2864-1	35	15		125	Ei
1887-4	45	20,5		200	Ei	2864-2	32,5	12,5		125	Ei
1887-5	29,5	4,5	29,5	200	Ei	2865-1	40	12,5		200	Ei
1887-9	25	5,5		245	Ei	2866-1	33	14,5		127	Jah
1888-1	30	7		150	Ei	2866-2	43	14,5		127	Ei
1888-5	29	6	27	150	Ei	2876-1	60	9		70	Ei
2860-1	35	15,5		155	Jah	2876-5	27,5	6	8	111	Ei
2860-5	24	3,5	22	155	Jah	2885	36	17,5		83	Ei
2862-1	35	15		125	Ei	2887-1	25			125	Ei
						2888	22			83	Ei

SÜDAMIKUD: Standard südamikud - 1300-seeria ASSA Basic



Toode	Tellimisnumber	Toote hind	Märkused
ASSA Basic - 1300-seeria ovaalsed südamikud			
1301	363105100011	69,54	3 võtit <i>läikiv kroom</i>
1301	363105100013	69,54	3 võtit <i>matt kroom</i>
1301	363105100020	93,94	3 võtit <i>läikiv messing</i>
1301	363105100021	79,30	3 võtit <i>matt messing</i>
1301	363105100444	-	3 võtit <i>must</i>
1302	363106100011	139,08	3 võtit <i>läikiv kroom</i>
1302	363106100013	139,08	3 võtit <i>matt kroom</i>
1302	363106100020	175,68	3 võtit <i>läikiv messing</i>
1302	363106100021	139,08	3 võtit <i>matt messing</i>
1302	363106100444	-	3 võtit <i>must</i>
1303	363108100011	69,54	3 võtit <i>läikiv kroom</i>
1303	363108100013	69,54	3 võtit <i>matt kroom</i>
1303	363108100020	87,84	3 võtit <i>läikiv messing</i>
1303	363108100021	79,30	3 võtit <i>matt messing</i>
1303	363108100444	-	3 võtit <i>must</i>
1307	363110100011	69,54	3 võtit <i>läikiv kroom</i>
1307	363110100013	69,54	3 võtit <i>matt kroom</i>
1307	363110100020	110,96	3 võtit <i>läikiv messing</i>
1307	363110100021	79,30	3 võtit <i>matt messing</i>
1307	363110100444	-	3 võtit <i>must</i>
1308	363114100011	140,30	3 võtit <i>läikiv kroom</i>
1308	363114100013	140,30	3 võtit <i>matt kroom</i>
1309	363112100011	75,64	3 võtit <i>läikiv kroom</i>
1309	363112100013	75,64	3 võtit <i>matt kroom</i>
ASSA Basic - 1300-seeria ümmargused südamikud			
1311	363116100000	102,48	3 võtit
1312	363118100000	180,56	3 võtit
1313	363120100000	102,48	3 võtit
ASSA Basic - 1300-seeria eurosüdamikud			
13M23A	3631521AA013	137,86	võtmeteta <i>matt kroom</i>
13M22AA	3631515AA013	201,30	võtmeteta <i>matt kroom</i>
13M24AA	3631530AA013	213,50	võtmeteta <i>matt kroom</i>
13M27AA	3631545AA013	213,50	võtmeteta <i>matt kroom</i>

M20-tüüpi südamikud on reguleeritava pikkusega europrofiil südamikud. Vastavalt vajadusele on neid võimalik pikendada 5 mm kaupa. Kahepoolse euro-südamiku (..M22, ..M24, ..M25, ..M27) standard pikkus on 61 mm (30,5 + 30,5). Ühepoolse euro-südamiku (..M23) standard pikkus on 40 mm (30,5 mm kruvi ava tsentrist). **Iga järgnev 5 mm maksab 7,2 €.** Maksimum pikkus 120mm. Pikemate puhul on tarneaeg kuni 6 kuud

NB! Lukusüdamikku on vaja puhastada ja õlitada vähemalt 1 – 2 korda aastas olenevalt kasutuskohast ja -tingimustest. Hooldusvahendite tellimisnumbrid ja hinnad on leheküljel 42.

SÜDAMIKUD: Süsteemisüdamikud - 4400-seeria dp



Toode	Tellimisnumber	Toote hind	Märkused
dp 4400-seeria, kaardiga kaitstud ovaalsed südamikud			
4401	819958590011	140,54	läikiv kroom
4401	819958590013	140,54	matt kroom
4401	819958590020	155,34	läikiv messing
4401	819958590021	147,94	matt messing
4401	819958590444	-	must
4402	819959590011	281,09	läikiv kroom
4402	819959590013	281,09	matt kroom
4402	819959590020	310,68	läikiv messing
4402	819959590021	295,89	matt messing
4402	819959590444	-	must
4403	819960590011	140,54	läikiv kroom
4403	819960590013	140,54	matt kroom
4403	819960590020	155,34	läikiv messing
4403	819960590021	147,94	matt messing
4403	819960590444	-	must
4407	819961590011	140,54	läikiv kroom
4407	819961590013	140,54	matt kroom
4407	819961590020	155,34	läikiv messing
4407	819961590021	147,94	matt messing
4407	819961590444	-	must
dp 4400-seeria, kaardiga kaitstud ümmargused südamikud			
4411	819964590000	170,13	
4412	819965590000	340,27	
4413	819966590000	170,13	

SÜDAMIKUD: Süsteemisüdamikud - 4400-seeria dp



44M22

44M23

44M24

44M27

Toode	Tellimisnumber	Toote hind	Märkused
dp 4400-seeria euro-südamikud, M20-tüüp			
44M22AA	8200325AA011	326,96	Kahepoolne südamik <i>läikiv kroom</i>
44M22AA	8200325AA013	326,96	Kahepoolne südamik <i>matt kroom</i>
44M22AA	8200325AA020	333,06	Kahepoolne südamik <i>läikiv messing</i>
44M23A	8200335AA011	190,32	Ühepoolne südamik <i>läikiv kroom</i>
44M23A	8200335AA013	190,32	Ühepoolne südamik <i>matt kroom</i>
44M23A	8200335AA020	196,42	Ühepoolne südamik <i>läikiv messing</i>
44M24AA	8200345AA011	339,16	Väändenupuga, profiilustele <i>läikiv kroom</i>
44M24AA	8200345AA013	339,16	Väändenupuga, profiilustele <i>matt kroom</i>
44M24AA	8200345AA020	345,26	Väändenupuga, profiilustele <i>läikiv messing</i>
44M27AA	8200365AA011	339,16	Väändenupuga südamik <i>läikiv kroom</i>
44M27AA	8200365AA013	339,16	Väändenupuga südamik <i>matt kroom</i>
44M27AA	8200365AA020	345,26	Väändenupuga südamik <i>läikiv messing</i>

M20-tüüpi südamikud on reguleeritava pikkusega europrofiil südamikud. Vastavalt vajadusele on neid võimalik pikendada 5 mm kaupa. Kahepoolse euro-südamiku (..M22, ..M24, ..M25, ..M27) standard pikkus on 61 mm (30,5 + 30,5). Ühepoolse euro-südamiku (..M23) standard pikkus on 40 mm (30,5 mm kruvi ava tsentrist). **Iga järgnev 5 mm maksab 7,2 €.**

Maksimum pikkus 120mm. Pikemate puhul on tarneaeg kuni 6 kuud

NB! Lukusüdamikku on vaja puhastada ja õlitada vähemalt 1 – 2 korda aastas olenevalt kasutuskohest ja -tingimustest.

Hooldusvahendite tellimisnumbrid ja hinnad on leheküljel 42.

Hinnad kehtivad Eestis koostatavatele süsteemisüdamikele

Eurosüdamike info

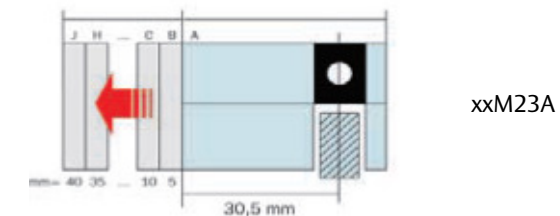

xxM23A

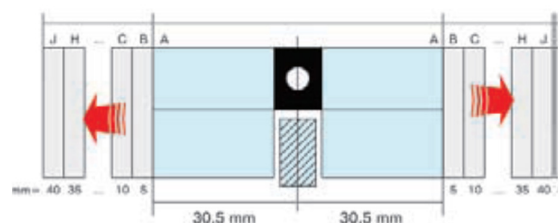

xxM22AA

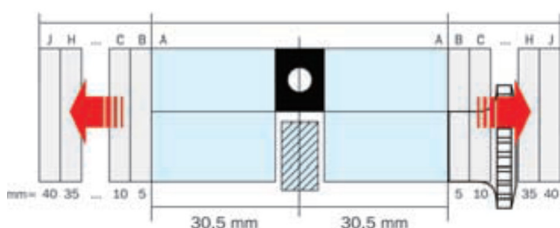

xxM27AA/xxM24AA

Pikkused

Täht	+mm	Kokku
A	0	30,5
B	+5	35
C	+10	40
D	+15	45
E	+20	50
F	+25	55
G	+30	60
H	+35	65
I	+40	70
J	+45	75
K	+50	80
L	+55	85

xx	M22	AA
seeria	tüüp	pikkus

Esimene täht peale südamiku tüübi tähist näitab välimist poolt ja teine sisemist poolt (xxM22AA).

SÜDAMIKUD: Süsteemisüdamikud - 6900 seeria Triton²



Toode	Tellimisnumber	Toote hind	Märkused
Triton² 6900-seeria, kaardiga kaitstud ovaalsed südamikud			
6901	731567590211	140,54	läikiv kroom
6901	731567590213	140,54	matt kroom
6901	731567590220	155,34	läikiv messing
6901	731567590221	147,94	matt messing
6901	731567590444	-	must
6902	731568590211	281,09	läikiv kroom
6902	731568590213	281,09	matt kroom
6902	731568590220	310,68	läikiv messing
6902	731568590221	295,88	matt messing
6902	731568590444	-	must
6903	731569590211	140,54	läikiv kroom
6903	731569590213	140,54	matt kroom
6903	731569590220	155,34	läikiv messing
6903	731569590221	147,94	matt messing
6903	731569590444	-	must
6907	731570590211	140,54	läikiv kroom
6907	731570590213	140,54	matt kroom
6907	731570590220	155,34	läikiv messing
6907	731570590221	147,94	matt messing
6907	731570590444	-	must
Triton² 6900-seeria, kaardiga kaitstud ümmargused südamikud			
6911	731543590000	170,14	
6912	731544590000	340,27	
6913	731545590000	170,14	
Triton² 6900-seeria, kaardiga kaitstud eurosüdamikud, M20-tüüp			
69M22AA	7326895AA211	326,96	Kahepoolne südamik läikiv kroom
69M22AA	7326895AA213	326,96	Kahepoolne südamik matt kroom
69M22AA	7326895AA220	333,06	Kahepoolne südamik läikiv messing
69M23A	7326945AA211	190,32	Ühepoolne südamik läikiv kroom
69M23A	7326945AA213	190,32	Ühepoolne südamik matt kroom
69M23A	7326945AA220	196,42	Ühepoolne südamik läikiv messing
69M24AA	7326955AA211	339,16	Väändenupuga, profiilusteale läikiv kroom
69M24AA	7326955AA213	339,16	Väändenupuga, profiilusteale matt kroom
69M24AA	7326955AA220	345,26	Väändenupuga, profiilusteale läikiv messing
69M27AA	7326965AA211	339,16	Väändenupuga südamik läikiv kroom
69M27AA	7326965AA213	339,16	Väändenupuga südamik matt kroom
69M27AA	7326965AA220	345,26	Väändenupuga südamik läikiv messing

M20-tüüpi südamikud on reguleeritava pikkusega europrofiil südamikud. Vastavalt vajadusele on neid võimalik pikendada 5 mm kaupa. Kahepoolse euro-südamiku (..M22, ..M24, ..M25, ..M27) standard pikkus on 61 mm (30,5 + 30,5). Ühepoolse euro-südamiku (..M23) standard pikkus on 40 mm (30,5 mm kruvi ava tsentrist). Iga järgnev 5 mm maksab 7,2 €.

Maksimum pikkus 120mm. Pikemate puhul on tarneaeg kuni 6 kuud

NB! Lukusüdamikku on vaja puhastada ja õlitada vähemalt 1 – 2 korda aastas olenevalt kasutuskohast ja -tingimustest.

Hooldusvahendite tellimisnumbrid ja hinnad on leheküljel 42.

Hinnad kehtivad Eestis koostatavatele süsteemisüdamikele

SÜDAMIKUD: Süsteemisüdamikud - 5700-seeria TWIN Exclusive



Toode	Tellimisnumber	Toote hind	Märkused
Twin Exclusive 5700-seeria, kaardiga kaitstud ovaalsed südamikud			
5701	815885590011	173,65	läikiv kroom
5701	815885590013	173,65	matt kroom
5701	815885590020	184,72	läikiv messing
5701	815885590021	173,65	matt messing
5701	815885590444	-	must
5702	815886590011	325,62	läikiv kroom
5702	815886590013	325,62	matt kroom
5702	815886590020	336,63	läikiv messing
5702	815886590021	325,62	matt messing
5702	815886590444	-	must
5703	815887590011	173,65	läikiv kroom
5703	815887590013	173,65	matt kroom
5703	815887590020	184,72	läikiv messing
5703	815887590021	173,86	matt messing
5703	815887590444	-	must
5707	815888590011	173,65	läikiv kroom
5707	815888590013	173,65	matt kroom
5707	815888590020	184,72	läikiv messing
5707	815888590021	173,65	matt messing
5707	815888590444	-	must
Twin Exclusive 5700-seeria, kaardiga kaitstud ümmargused südamikud			
5711	815889590000	217,07	
5712	815890590000	434,14	
5713	815891590000	217,07	
Twin Exclusive 5700-seeria, kaardiga kaitstud eurosüdamikud			
57M22AA	8185335AA011	408,70	Kahepoolne südamik läikiv kroom
57M22AA	8185335AA013	408,70	Kahepoolne südamik matt kroom
57M22AA	8185335AA020	414,80	Kahepoolne südamik läikiv messing
57M23A	8185345AA011	235,46	Ühepoolne südamik läikiv kroom
57M23A	8185345AA013	235,46	Ühepoolne südamik matt kroom
57M23A	8185345AA020	241,56	Ühepoolne südamik läikiv messing
57M24AA	8185355AA011	420,90	Väändenuuga, profiilustele läikiv kroom
57M24AA	8185355AA013	420,90	Väändenuuga, profiilustele matt kroom
57M24AA	8185355AA020	427,00	Väändenuuga, profiilustele läikiv messing
57M27AA	8185375AA011	420,90	Väändenuuga südamik läikiv kroom
57M27AA	8185375AA013	420,90	Väändenuuga südamik matt kroom
57M27AA	8185375AA020	427,00	Väändenuuga südamik läikiv messing

M20-tüüpi südamikud on reguleeritava pikkusega europrofiil südamikud. Vastavalt vajadusele on neid võimalik pikendada 5 mm kaupa. Kahepoolse euro-südamiku (..M22, ..M24, ..M25, ..M27) standard pikkus on 61 mm (30,5 + 30,5). Ühepoolse euro-südamiku (..M23) standard pikkus on 40 mm (30,5 mm kruvi ava tsentrist). Iga järgnev 5 mm maksab 7,2 €. Maksimum pikkus 120mm. Pikemate puhul on tarneaeg kuni 6 kuud

NB! Lukusüdamikku on vaja puhastada ja õlitada vähemalt 1 – 2 korda aastas olenevalt kasutuskohast ja -tingimustest. Hooldusvahendite tellimisnumbrid ja hinnad on leheküljel 42.

Hinnad kehtivad Eestis koostatavatele süsteemisüdamikele

SÜDAMIKUD: Süsteemisüdamikud - UUTE SÜSTEEMIDE TOOTMINE ON LÕPETATUD



Toode	Tellimisnumber	Toote hind	Märkused
600-seeria ovaalsed südamikud			
601	868046390011	97,55	läikiv kroom
601	868046390013	97,55	matt kroom
601	868046390020	123,62	läikiv messing
601	868046390021	106,21	matt messing
601	868046390444	-	must
602	868047390011	171,62	läikiv kroom
602	868047390013	171,62	matt kroom
602	868047390020	244,25	läikiv messing
602	868047390021	189,67	matt messing
602	868047390444	-	must
603	868048390011	97,55	läikiv kroom
603	868048390013	97,55	matt kroom
603	868048390020	123,62	läikiv messing
603	868048390021	106,59	matt messing
603	868048390444	-	must
607	868262390011	97,55	läikiv kroom
607	868262390013	97,55	matt kroom
607	868262390020	123,62	läikiv messing
607	868262390021	97,55	matt messing
607	868262390444	-	must
600-seeria ümmargused südamikud			
611	868049390000	111,26	
612	868050390000	213,83	
613	868051390000	111,26	
600-seeria euro-südamikud, M20-tüüp			
6M22AA	8198095AA011	225,70	Kahepoolne südamik läikiv kroom
6M22AA	8198095AA013	225,70	Kahepoolne südamik matt kroom
6M22AA	8198095AA020	231,80	Kahepoolne südamik läikiv messing
6M23A	8198105AA011	146,40	Ühepoolne südamik läikiv kroom
6M23A	8198105AA013	146,40	Ühepoolne südamik matt kroom
6M23A	8198105AA020	152,50	Ühepoolne südamik läikiv messing
6M24AA	8198115AA011	237,90	Väändenupuga, profiilustele läikiv kroom
6M24AA	8198115AA013	237,90	Väändenupuga, profiilustele matt kroom
6M24AA	8198115AA020	244,00	Väändenupuga, profiilustele läikiv messing
6M27AA	8198125AA011	237,90	Väändenupuga südamik läikiv kroom
6M27AA	8198125AA013	237,90	Väändenupuga südamik matt kroom
6M27AA	8198125AA020	244,00	Väändenupuga südamik läikiv messing

M20-tüüpi südamikud on reguleeritava pikkusega europrofiil südamikud. Vastavalt vajadusele on neid võimalik pikendada 5 mm kaupa. Kahepoolse euro-südamiku (.M22, .M24, .M25, .M27) standard pikkus on 61 mm (30,5 + 30,5). Ühepoolse euro-südamiku (.M23) standard pikkus on 40 mm (30,5 mm kruvi ava tsentrist). Iga järgnev 5 mm maksab 7,2 €. Maksimum pikkus 120mm. Pikemate puhul on tarneaeg kuni 6 kuud

NB! Lukusüdamikku on vaja puhastada ja õlitada vähemalt 1 – 2 korda aastas olenevalt kasutuskohast ja -tingimustest. Hooldusvahendite tellimisnumbrid ja hinnad on leheküljel 42.

TABALUKUD (võtmeteta)



2640/13240/57240/44240



2643/13243/57243/44243

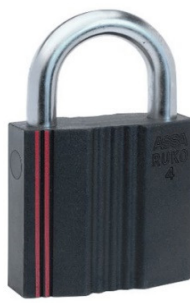

4641/13441/57441/44441

Toode	Tellimisnumber	Toote hind	Märkused
600-seeria			
2640	352571390017	244,00	600-seeria tabalukk, iselukustuv
2641	352572390017	244,00	600-seeria tabalukk
3641	352576390017	378,20	600-seeria tabalukk
2643	352573390000	244,00	600-seeria tabalukk, pika aasaga
1300-seeria			
13240	363127199017	195,20	1300-seeria tabalukk, iselukustuv
13241	363129199017	195,20	1300-seeria tabalukk
13441	363137199017	536,80	1300-seeria tabalukk
TP600-seeria			
TP2640	704210390017	195,20	TP600-seeria tabalukk, iselukustuv
TP2641	704211390017	195,20	TP600-seeria tabalukk,
TP2643	704212390017	195,20	TP600-seeria tabalukk, pika aasaga
5700-seeria			
57240	815920590017	219,60	5700-seeria tabalukk, iselukustuv
57241	815921590017	219,60	5700-seeria tabalukk
57243	815922590000	219,60	5700-seeria tabalukk, pika aasaga
57341	815927590017	402,60	5700-seeria tabalukk
57441	815928590017	605,12	5700-seeria tabalukk
4400-seeria			
44240	819976590017	231,80	4400-seeria tabalukk, iselukustuv
44241	819977590017	231,80	4400-seeria tabalukk,
44441	819984590017	610,00	4400-seeria tabalukk, turvaklass 5

Hinnad kehtivad Eestis koostatavatele süsteemisüdamiketele

Tabaluku klasside selgitus:



Tabaluku klasside selgitus:

Roheline – korpus messingust, vastupidavus vähemalt 15 kN

Sinine – korpus karastatud teras, vastupidavus vähemalt 35 kN

Punane – korpus karastatud teras, vastupidavus vähemalt 70 kN

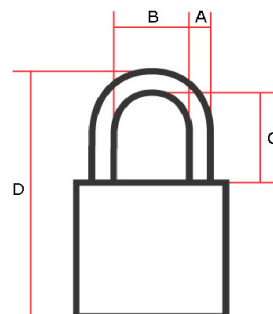

Klass	4400	TP600	5700	600	700	A	B	C	D	Iselukustuv
Roheline	44240	TP2640	57240	2640	2740	8	24	27	91	JAH
Roheline	44241	TP2641	57241	2641	2741	8	24	27	91	
Sinine	44341	TP3641	57341	3641	3741	10	33	31	102	
Punane	44441	TP4641	57441	4641	4741	13	44	40	133	
Klassifitseerimata										
-		TP2643	57243	2643	2743	8	24	52	116	

SÜDAMIKUD: Süsteemisüdamikud - patenteeritud - TP600-seeria



Toode	Tellimisnumber	Toote hind	Märkused
ASSA TwinPin-seeria, kaardiga kaitstud ovaalsed südamikud			
TP601-011	704201390011	79,30	läikiv kroom
TP601-013	704201390013	79,30	matt kroom
TP601-020	704201390020	85,40	läikiv messing
TP601-021	704201390021	79,30	matt messing
TP601-444	704201390444	-	must
TP602-011	704202390011	158,60	läikiv kroom
TP602-013	704202390013	158,60	matt kroom
TP602-020	704202390020	170,80	läikiv messing
TP602-021	704202390021	158,60	matt messing
TP602-444	704202390444	-	must
TP603-011	704203390011	79,30	läikiv kroom
TP603-013	704203390013	79,30	matt kroom
TP603-020	704203390020	85,40	läikiv messing
TP603-021	704203390021	79,30	matt messing
TP603-444	704203390444	-	must
TP607-011	704204390011	79,30	läikiv kroom
TP607-013	704204390013	79,30	matt kroom
TP607-020	704204390020	85,40	läikiv messing
TP607-021	704204390021	79,30	matt messing
TP607-444	704204390444	-	must
ASSA TwinPin-seeria, kaardiga kaitstud ümargused südamikud			
TP611	704207390000	122,00	
TP612	704208390000	244,00	
TP613	704209390000	122,00	
ASSA TwinPin-seeria, kaardiga kaitstud eurosüdamikud			
TP6M23A	7042315AA011	122,00	Ühepoolne südamik läikiv kroom
TP6M23A	7042315AA013	122,00	Ühepoolne südamik matt kroom
TP6M23A	7042315AA020	128,10	Ühepoolne südamik läikiv messing
TP6M22AA	7042265AA011	207,40	Kahepoolne südamik läikiv kroom
TP6M22AA	7042265AA013	207,40	Kahepoolne südamik matt kroom
TP6M22AA	7042265AA020	213,50	Kahepoolne südamik läikiv messing
TP6M24AA	7042285AA011	219,60	Väändenupuga, profiilusteale läikiv kroom
TP6M24AA	7042285AA013	219,60	Väändenupuga, profiilusteale matt kroom
TP6M24AA	7042285AA020	225,70	Väändenupuga, profiilusteale läikiv messing
TP6M27AA	7042295AA011	219,60	Väändenupuga südamik läikiv kroom
TP6M27AA	7042295AA013	219,60	Väändenupuga südamik matt kroom
TP6M27AA	7042295AA020	225,70	Väändenupuga südamik läikiv messing

Hinnad kehtivad Eestis koostatavatele süsteemisüdamikele

M20-tüüpi südamikud on reguleeritava pikkusega europrofiil südamikud. Vastavalt vajadusele on neid võimalik pikendada 5 mm kaupa. Kahepoolse euro-südamiku (...M22, ..M24, ..M25, ..M27) standard pikkus on 61 mm (30,5 + 30,5). Ühepoolse euro-südamiku (...M23) standard pikkus on 40 mm (30,5 mm kruvi ava tsentrist). **Iga järgnev 5 mm maksab 7,2 €.** Maksimum pikkus 120mm. Pikemate puhul on tarneaeg kuni 6 kuud

SÜDAMIKUD: ASSA d12 patenteeritud turvaline südamik - 1200-seeria



1201



1212



Tuvastuskaart



1201 südamikud 3tk ühel võtmel

Toode	Tellimisnumber	Toote hind	Märkused
ASSA d12			
1201	363039120011	134,20	Kaardiga kaitstud ovaalne südamik, võtmekaart, 5 võtit, jaepakend <i>läikiv kroom</i>
1201	363039120013	134,20	Kaardiga kaitstud ovaalne südamik, võtmekaart, 5 võtit, jaepakend <i>matt kroom</i>
1201	363039100021	140,30	Kaardiga kaitstud ovaalne südamik, võtmekaart, 5 võtit <i>matt messing</i>
1212	363046120000	305,00	Kaardiga kaitstud ümarsüdamik, võtmekaart, 5 võtit, jaepakend
1201 3tk	363041120011	366,00	Kaardiga kaitstud 3 ovaalset südamikku ühel võtmel, võtmekaart, 5 võtit, jaepakend <i>läikiv kroom</i>
1201 3tk	363041120013	366,00	Kaardiga kaitstud 3 ovaalset südamikku ühel võtmel, võtmekaart, 5 võtit, jaepakend <i>matt kroom</i>

VÕTMED



600-seeria 700-seeria 4400-seeria 5700-seeria d12-seeria TP600-seeria

Toode	Tellimisnumber	Toote hind	Märkused
600-seeria võti	872583	14,44	
700-seeria võti	462001590000	13,40	
TP600-seeria võti	704247	19,52	Kaardiga kaitstud
4400-seeria võti	820002	24,40	Kaardiga kaitstud
6900-seeria võti	732648	24,40	Kaardiga kaitstud
d12-seeria võti	362757D90	21,96	Kaardiga kaitstud
ASSA Basic võti	361590D90	17,08	
5700-seeria võti	815942	31,72	Kaardiga kaitstud
Raamivõti 562	467984100057	7,19	

TARVIKUD: Südamikukatte komplektid



Toode	Tellimisnumber	Toote hind	Märkused
Komplektid ovaalsele südamikule		Väändenu ristipikkus - kilbikruvide pikkus - südamikukruvide pikkus (mm)	
256, 6 mm rõngas	806041100011	53,22	(63-90-28) läikiv kroom
256, 6 mm rõngas	806041100013	57,36	(63-90-28) matt kroom
256, 6 mm rõngas	806041100020	76,49	(63-90-28) läikiv messing
256, 6 mm rõngas	806041100021	57,36	(63-90-28) matt messing
256, 6 mm rõngas	806041100444	77,23	(63-90-28) must
256, 8 mm rõngas	806042100011	53,22	(63-90-28) läikiv kroom
256, 8 mm rõngas	806042100013	57,36	(63-90-28) matt kroom
256, 8 mm rõngas	806042100020	76,49	(63-90-28) läikiv messing
256, 8 mm rõngas	806042100021	57,36	(63-90-28) matt messing
256, 8 mm rõngas	806042100444	77,23	(63-90-28) must
256, 11 mm rõngas	806043100011	53,22	(63-90-28) läikiv kroom
256, 11 mm rõngas	806043100013	57,36	(63-90-28) matt kroom
256, 11 mm rõngas	806043100020	76,49	(63-90-28) läikiv messing
256, 11 mm rõngas	806043100021	57,36	(63-90-28) matt messing
256, 11 mm rõngas	806043100444	77,23	(63-90-28) must
256, 13 mm rõngas	806044100011	53,22	(63-90-28) läikiv kroom
256, 13 mm rõngas	806044100013	57,36	(63-90-28) matt kroom
256, 13 mm rõngas	806044100020	76,49	(63-90-28) läikiv messing
256, 13 mm rõngas	806044100021	57,36	(63-90-28) matt messing
256, 13 mm rõngas	806044100444	77,23	(63-90-28) must
256, 16 mm rõngas	806034100011	53,22	(43-65-28) läikiv kroom
256, 16 mm rõngas	806034100013	57,36	(43-65-28) matt kroom
256, 16 mm rõngas	806034100020	76,49	(43-65-28) läikiv messing
256, 16 mm rõngas	806034100021	57,36	(43-65-28) matt messing
256, 16 mm rõngas	806034100444	77,23	(43-65-28) must
256, 18 mm rõngas	805194100011	53,22	(43-65-28) läikiv kroom
256, 18 mm rõngas	805194100013	57,36	(43-65-28) matt kroom
256, 18 mm rõngas	805194100020	76,49	(43-65-28) läikiv messing
256, 18 mm rõngas	805194100021	57,36	(43-65-28) matt messing
256, 18 mm rõngas	805194100444	77,23	(43-65-28) must
256, 21 mm rõngas	806051100011	53,22	(43-90-28) läikiv kroom
256, 21 mm rõngas	806051100013	57,36	(43-90-28) matt kroom
256, 21 mm rõngas	806051100020	76,49	(43-90-28) läikiv messing
256, 21 mm rõngas	806051100021	57,36	(43-90-28) matt messing
256, 21 mm rõngas	806051100444	77,23	(43-90-28) must
256, 24 mm rõngas	256024-011	52,70	(43-65-28) läikiv kroom
256, 24 mm rõngas	256024-013	56,83	(43-65-28) matt kroom
256, 24 mm rõngas	256024-020	76,49	(43-65-28) läikiv messing
256, 24 mm rõngas	256024-021	56,83	(43-65-28) matt messing
256, 24 mm rõngas	256024-444	77,23	(43-65-28) must

TARVIKUD: Südamikukatte komplektid



Toode	Tellimisnumber	Toote hind	Märkused
256 GDS, 6-11 mm rõngas	820767120011	57,36	läikiv kroom
256 GDS, 6-11 mm rõngas	820767120013	62,59	matt kroom
256 GDS, 6-11 mm rõngas	820767120020	70,06	läikiv messing
256 GDS, 6-11 mm rõngas	820767120021	62,59	matt messing
256 GDS, 6-11 mm rõngas	820767120444	-	must
256 GDS, 11-16 mm rõngas	820768120011	57,36	läikiv kroom
256 GDS, 11-16 mm rõngas	820768120013	62,59	matt kroom
256 GDS, 11-16 mm rõngas	820768120020	70,06	läikiv messing
256 GDS, 11-16 mm rõngas	820768120021	62,59	matt messing
256 GDS, 11-16 mm rõngas	820768120444	-	must
256 GDS, 16-21 mm rõngas	820769120011	57,36	läikiv kroom
256 GDS, 16-21 mm rõngas	820769120013	62,59	matt kroom
256 GDS, 16-21 mm rõngas	820769120020	70,06	läikiv messing
256 GDS, 16-21 mm rõngas	820769120021	62,59	matt messing
256 GDS, 16-21 mm rõngas	820769120444	-	must
256E GDS, 6-11 mm rõngas	820770120011	61,90	EPOK väändenuuga läikiv kroom
256E GDS, 6-11 mm rõngas	820770120013	72,14	EPOK väändenuuga matt kroom
256E GDS, 6-11 mm rõngas	820770120020	80,52	EPOK väändenuuga läikiv messing
256E GDS, 6-11 mm rõngas	820770120021	72,14	EPOK väändenuuga matt messing
256E GDS, 6-11 mm rõngas	820770120444	-	EPOK väändenuuga must
256E GDS, 11-16 mm rõngas	820771120011	61,90	EPOK väändenuuga läikiv kroom
256E GDS, 11-16 mm rõngas	820771120013	72,14	EPOK väändenuuga matt kroom
256E GDS, 11-16 mm rõngas	820771120020	79,98	EPOK väändenuuga läikiv messing
256E GDS, 11-16 mm rõngas	820771120021	72,14	EPOK väändenuuga matt messing
256E GDS, 11-16 mm rõngas	820771120444	-	EPOK väändenuuga must
256E GDS, 16-21 mm rõngas	820772120011	61,90	EPOK väändenuuga läikiv kroom
256E GDS, 16-21 mm rõngas	820772120013	72,14	EPOK väändenuuga matt kroom
256E GDS, 16-21 mm rõngas	820772120020	80,52	EPOK väändenuuga läikiv messing
256E GDS, 16-21 mm rõngas	820772120021	72,14	EPOK väändenuuga matt messing
256E GDS, 16-21 mm rõngas	820772120444	-	EPOK väändenuuga must
256E, 18 mm*	256E18-011	69,75	EPOK läikiv kroom
256E, 18 mm*	256E18-013	69,75	EPOK matt kroom
256E, 18 mm*	256E18-021	69,75	EPOK läikiv messing
256E, 18 mm*	256E18-020	79,04	EPOK matt messing
256E, 18 mm*	256E18-444	81,29	EPOK must
256F, 18 mm*	806309100011	78,23	Abloy ja Boda lukkudele läikiv kroom

* Komplektides on vaikimisi 18 mm südamikurõngas, tellimisel märkida soovitatav südamikurõnga kõrgus.

TARVIKUD: Südamikukatte komplektid



Toode	Tellimisnumber	Toote hind	Märkused
2256	802236100011	53,22	18 mm südamikurõngas <i>läikiv kroom</i>
2256	802236100013	59,11	18 mm südamikurõngas <i>matt kroom</i>
2256	802236100444	73,20	18 mm südamikurõngas <i>must</i>
2356	806480100011	52,85	18 mm südamikurõngas <i>läikiv kroom</i>
2356	806480100013	67,81	18 mm südamikurõngas <i>matt kroom</i>
2356	806480100020	67,81	18 mm südamikurõngas <i>läikiv messing</i>
2356	806480100021	67,81	18 mm südamikurõngas <i>matt messing</i>
2356	806480100444	-	18 mm südamikurõngas <i>must</i>
9256	805805100011	80,67	<i>läikiv kroom</i>
9256	805805100013	80,67	<i>matt kroom</i>
9256	805805100020	98,50	<i>läikiv messing</i>
9256	805805100021	86,78	<i>matt messing</i>
18256	804634100011	48,51	Baasvariandis katterõngad 18 mm <i>läikiv kroom</i>
18256	804634100013	54,60	Baasvariandis katterõngad 18 mm <i>matt kroom</i>
18256	804634100020	58,78	Baasvariandis katterõngad 18 mm <i>läikiv messing</i>
18256	804634100021	54,60	Baasvariandis katterõngad 18 mm <i>matt messing</i>
18256	804634100444	58,78	Baasvariandis katterõngad 18 mm <i>must</i>
Komplektid ümmargusele südamikule			
3211	802574100011	156,48	13 mm rõngaste ja väändenuuga <i>läikiv kroom</i>
3211	802574100013	166,91	13 mm rõngaste ja väändenuuga <i>matt kroom</i>
3211	802574100020	191,25	13 mm rõngaste ja väändenuuga <i>läikiv messing</i>
3211	802574100021	169,46	13 mm rõngaste ja väändenuuga <i>matt messing</i>
3211	802574100444	-	13 mm rõngaste ja väändenuuga <i>must</i>
3212 (13 mm)	802575100011	80,52	13 mm rõngastega <i>läikiv kroom</i>
3212 (13 mm)	802575100013	93,34	13 mm rõngastega <i>matt kroom</i>
3212 (13 mm)	802575100020	106,21	13 mm rõngastega <i>läikiv messing</i>
3212 (13 mm)	802575100021	93,34	13 mm rõngastega <i>matt messing</i>
3212 (13 mm)	802575100444	117,45	13 mm rõngastega <i>must</i>
3212 (8 mm)	813632100011	78,93	8 mm rõngastega <i>läikiv kroom</i>
3212 (8 mm)	813632100013	93,88	8 mm rõngastega <i>matt kroom</i>
3212 (8 mm)	813632100020	131,43	8 mm rõngastega <i>läikiv messing</i>
3212 (8 mm)	813632100021	93,88	8 mm rõngastega <i>matt messing</i>
3212 (8 mm)	813632100444	131,43	8 mm rõngastega <i>must</i>

Komplektide 2256, 2356 ja 9256 tellimisel märkida tellimusele südamikurõnga kõrgus. Lisada ka kruvide pikkused. Soovitavalt kujul: rõnga kõrgus - (väändenupu risti pikkus, kui komplektis on väändenupu rist) – plaadi kruvi – südamiku kruvi (13-(43)-90-28)

Komplekti 18256 tellimisel lisada tellimusele välimise (esimesena) ja sisemise (teisena) südamikurõnga kõrgused. Samuti lisada ka kruvide pikkused.

Soovitavalt kujul: välimine rõngas – sisemine rõngas – plaadi kruvi – südamiku kruvi (08-16-90-48)

NB! 3211 komplekt sisaldab 4 südamiku kruvi, 2 hülssi, 2 katterõngast ja väändenupusüdamikku.

NB! 3212 komplekt sisaldab 4 südamiku kruvi, 2 puurimiskaitset, 2 hülssi ja 2 katterõngast.

TARVIKUD: Südamikukatete detailid



Välimine
rõngas

Toode	Tellimisnumber	Toote hind	Märkused
Ovaalse südamiku tarvikud			
Välimine rõngas, 6 mm	412700100011	17,93	läikiv kroom
Välimine rõngas, 6 mm	412700100013	20,18	matt kroom
Välimine rõngas, 6 mm	412700100020	25,21	läikiv messing
Välimine rõngas, 6 mm	412700100021	20,18	matt messing
Välimine rõngas, 6 mm	412700100444	24,94	must
Välimine rõngas, 8 mm	412701100011	17,93	läikiv kroom
Välimine rõngas, 8 mm	412701100013	20,18	matt kroom
Välimine rõngas, 8 mm	412701100020	25,21	läikiv messing
Välimine rõngas, 8 mm	412701100021	20,18	matt messing
Välimine rõngas, 8 mm	412701100444	24,94	must
Välimine rõngas, 11 mm	412702100011	17,93	läikiv kroom
Välimine rõngas, 11 mm	412702100013	20,18	matt kroom
Välimine rõngas, 11 mm	412702100020	25,21	läikiv messing
Välimine rõngas, 11 mm	412702100021	20,18	matt messing
Välimine rõngas, 11 mm	412702100444	24,94	must
Välimine rõngas, 13 mm	412703100011	17,93	läikiv kroom
Välimine rõngas, 13 mm	412703100013	20,18	matt kroom
Välimine rõngas, 13 mm	412703100020	25,21	läikiv messing
Välimine rõngas, 13 mm	412703100021	20,18	matt messing
Välimine rõngas, 13 mm	412703100444	24,94	must
Välimine rõngas, 16 mm	412704100011	17,93	läikiv kroom
Välimine rõngas, 16 mm	412704100013	20,18	matt kroom
Välimine rõngas, 16 mm	412704100020	25,21	läikiv messing
Välimine rõngas, 16 mm	412704100021	20,18	matt messing
Välimine rõngas, 16 mm	412704100444	24,94	must
Välimine rõngas, 18 mm	412705100011	17,93	läikiv kroom
Välimine rõngas, 18 mm	412705100013	20,18	matt kroom
Välimine rõngas, 18 mm	412705100020	25,21	läikiv messing
Välimine rõngas, 18 mm	412705100021	20,18	matt messing
Välimine rõngas, 18 mm	412705100444	24,94	must
Välimine rõngas, 21 mm	412706100011	17,93	läikiv kroom
Välimine rõngas, 21 mm	412706100013	20,18	matt kroom
Välimine rõngas, 21 mm	412706100020	25,21	läikiv messing
Välimine rõngas, 21 mm	412706100021	20,18	matt messing
Välimine rõngas, 21 mm	412706100444	24,94	must
Välimine rõngas, 24 mm	412707100011	17,93	läikiv kroom
Välimine rõngas, 24 mm	412707100013	20,18	matt kroom
Välimine rõngas, 24 mm	412707100020	25,21	läikiv messing
Välimine rõngas, 24 mm	412707100021	20,18	matt messing
Välimine rõngas, 24 mm	412707100444	24,94	must

TARVIKUD: Südamikukatete detailid



Sisemine
rõngas

Toode	Tellimisnumber	Toote hind	Märkused
Ovaalse südamiku tarvikud			
Sisemine rõngas, 6 mm	463507100011	24,02	läikiv kroom
Sisemine rõngas, 6 mm	463507100013	27,30	matt kroom
Sisemine rõngas, 6 mm	463507100020	31,99	läikiv messing
Sisemine rõngas, 6 mm	463507100021	26,25	matt messing
Sisemine rõngas, 6 mm	463507100444	31,99	must
Sisemine rõngas, 8 mm	463506100011	24,02	läikiv kroom
Sisemine rõngas, 8 mm	463506100013	27,30	matt kroom
Sisemine rõngas, 8 mm	463506100020	31,99	läikiv messing
Sisemine rõngas, 8 mm	463506100021	27,30	matt messing
Sisemine rõngas, 8 mm	463506100444	31,99	must
Sisemine rõngas, 11 mm	463505100011	24,02	läikiv kroom
Sisemine rõngas, 11 mm	463505100013	27,30	matt kroom
Sisemine rõngas, 11 mm	463505100020	31,99	läikiv messing
Sisemine rõngas, 11 mm	463505100021	26,25	matt messing
Sisemine rõngas, 11 mm	463505100444	31,99	must
Sisemine rõngas, 13 mm	463504100011	24,02	läikiv kroom
Sisemine rõngas, 13 mm	463504100013	27,30	matt kroom
Sisemine rõngas, 13 mm	463504100020	31,99	läikiv messing
Sisemine rõngas, 13 mm	463504100021	27,30	matt messing
Sisemine rõngas, 13 mm	463504100444	31,99	must
Sisemine rõngas, 16 mm	463503100011	24,02	läikiv kroom
Sisemine rõngas, 16 mm	463503100013	27,30	matt kroom
Sisemine rõngas, 16 mm	463503100020	31,99	läikiv messing
Sisemine rõngas, 16 mm	463503100021	27,30	matt messing
Sisemine rõngas, 16 mm	463503100444	31,99	must
Sisemine rõngas, 18 mm	463502100011	24,02	läikiv kroom
Sisemine rõngas, 18 mm	463502100013	27,30	matt kroom
Sisemine rõngas, 18 mm	463502100020	31,99	läikiv messing
Sisemine rõngas, 18 mm	463502100021	27,30	matt messing
Sisemine rõngas, 18 mm	463502100444	31,99	must
Sisemine rõngas, 21 mm	463501100011	24,02	läikiv kroom
Sisemine rõngas, 21 mm	463501100013	27,30	matt kroom
Sisemine rõngas, 21 mm	463501100020	31,99	läikiv messing
Sisemine rõngas, 21 mm	463501100021	27,30	matt messing
Sisemine rõngas, 21 mm	463501100444	31,99	must

TARVIKUD: Südamikukatete detailid



Välimine
GDS rõngas



Hülss 707



Ümarsüdamiku-
rõngas



Kattehülss



Kaitsekork



Väändenu-
südamikud

Toode	Tellimisnumber	Toote hind	Märkused
Ovaalse südamiku tarvikud			
Välimine GDS rõngas, 6-11 mm	820712120011	22,59	läikiv kroom
Välimine GDS rõngas, 6-11 mm	820712120013	22,59	matt kroom
Välimine GDS rõngas, 6-11 mm	820712120021	28,17	matt messing
Välimine GDS rõngas, 11-16 mm	820713120011	22,59	läikiv kroom
Välimine GDS rõngas, 11-16 mm	820713120013	22,59	matt kroom
Välimine GDS rõngas, 11-16 mm	820713120021	28,17	matt messing
Välimine GDS rõngas, 16-21 mm	820714120011	22,59	läikiv kroom
Välimine GDS rõngas, 16-21 mm	820714120013	22,59	matt kroom
Välimine GDS rõngas, 16-21 mm	820714120021	28,17	matt messing
Hülss 707	464980100011	31,99	Südamikule xx07 läikiv kroom
Hülss 707	464980100013	33,73	Südamikule xx07 matt kroom
Hülss 707	464980100020	42,25	Südamikule xx07 läikiv messing
Hülss 707	464980100021	33,73	Südamikule xx07 matt messing
Hülss 707	464980100444	-	Südamikule xx07 must
Väändenu-püsüdamik	820181100011	127,80	Ovaalne läikiv kroom
Tarvikud ümmargusele südamikule			
13 mm südamiku rõngas	802359100011	31,84	läikiv kroom
13 mm südamiku rõngas	802359100013	36,17	matt kroom
13 mm südamiku rõngas	802359100020	42,43	läikiv messing
13 mm südamiku rõngas	802359100021	36,17	matt messing
13 mm südamiku rõngas	802359100444	39,04	must
8 mm südamiku rõngas	811323100011	30,78	läikiv kroom
8 mm südamiku rõngas	811323100013	36,17	matt kroom
8 mm südamiku rõngas	811323100020	40,52	läikiv messing
8 mm südamiku rõngas	811323100021	36,17	matt messing
8 mm südamiku rõngas	811323100444	39,04	must
Kattehülss	802357100011	16,71	läikiv kroom
Kattehülss	802357100013	18,78	matt kroom
Kattehülss	802357100020	21,22	läikiv messing
Kattehülss	802357100021	18,78	matt messing
Kattehülss	802357100444	21,22	must
Kaitsekork *	802358100000	6,78	
Väändenu-püsüdamik	820182100011	116,49	Ümarsüdamik läikiv kroom
Väändenu-püsüdamik	820182100013	150,23	Ümarsüdamik matt kroom
Väändenu-püsüdamik	820182100020	150,23	Ümarsüdamik läikiv messing
Väändenu-püsüdamik	820182100021	150,23	Ümarsüdamik matt messing

TARVIKUD: Südamikukatete detailid



560



560E



560I

Toode	Tellimisnumber	Toote hind	Märkused
Väändenuud			
560	411652100011	26,25	<i>läikiv kroom</i>
560	411652100013	32,88	<i>matt kroom</i>
560	411652100020	41,55	<i>läikiv messing</i>
560	411652100021	33,04	<i>matt messing</i>
560	411652100444	41,11	<i>must</i>
560 E	809064100011	33,73	EPOK väändenuud <i>läikiv kroom</i>
560 E	809064100013	35,81	EPOK väändenuud <i>matt kroom</i>
560 E	809064100020	41,38	EPOK väändenuud <i>läikiv messing</i>
560 E	809064100021	41,38	EPOK väändenuud <i>matt messing</i>
560 E	809064100444	41,38	EPOK väändenuud <i>must</i>
560 I	805589100011	45,23	Invaväändenuud <i>läikiv kroom</i>
560 I	805589100013	55,46	Invaväändenuud <i>matt kroom</i>
560 I	805589100020	60,15	Invaväändenuud <i>läikiv messing</i>
560 I	805589100021	55,46	Invaväändenuud <i>matt messing</i>
560 I	805589100444	51,24	Invaväändenuud <i>must</i>

Quadratum südamikukatted ja lingid



Väändenupp



Välimine südamikukate



L-kujuline link



Pimekate

Toode	Tellimisnumber	Toote hind	Märkused
Skandinaavia katted			
Väändenupp	613649100013	31,06	Quadratum väändenupp <i>matt kroom</i>
Välimine südamikukate	612988100013	20,72	Quadratum südamikukate, 6-11 mm <i>läikiv matt kroom</i>
Välimine südamikukate	612989100013	20,72	Quadratum südamikukate, 11-16 mm <i>läikiv matt kroom</i>
Välimine südamikukate	612990100013	20,72	Quadratum südamikukate, 16-21 mm <i>läikiv matt kroom</i>
Pimekate	770461100013	36,92	Quadratum pimekate <i>läikiv matt kroom</i>
Skandinaavia ukse lingid			
L-kujuline	001081278160113	170,97	L-kujuline link, 8mm kara, uksele 40-55mm <i>matt kroom</i>



Eurokate



WC tarvik



Pimekate



L-kujuline link



U-kujuline link



Nupp



Toode	Tellimisnumber	Toote hind	Märkused
Eurokatted			
Eurokate	AH53300-2D09-000005	28,53	Quadratum DIN/EUR südamikukate, paar <i>matt kroom</i>
WC tarvik	AH53300-4x07-20B005	36,51	Quadratum DIN WC nupp koos indikaatoriga <i>matt kroom</i>
Pimekate	AH53300-3009-000005	25,39	Quadratum DIN pimekate, kurvidega, 40-80mm uksele <i>matt kroom</i>
Euro ukse lingid			
L-kujuline	AH533E3-00U1-03A245	97,63	L-kujuline link, 8mm kara, uksele 40-55mm <i>matt kroom</i>
U-kujuline	AH533F3-00U1-03A245	97,63	U-kujuline link, 8mm kara, uksele 40-55mm <i>matt kroom</i>
Euro komplektid			
U-kujuline link + nupp	AH533F8-00R5-03B245	189,83	U-kujuline link + nupp, 8mm kara, uksele 40-55mm, parem <i>matt kroom</i>
U-kujuline link + nupp	AH533F8-00L5-03B245	189,83	U-kujuline link + nupp, 8mm kara, uksele 40-55mm, vasak <i>matt kroom</i>

Quadratum seeria toodetega sobib kokku ka Aperio H100 kaardilugejaga ukse link, mille hinna leiate Aperio toodete alt leheküljel 78

TARVIKUD: Katte- ja dekoratiivplaadid



64, 4291



4294



4218



4256

Toode	Tellimisnumber	Toote hind	Märkused
Katteplaadid			
64	048656100011	35,15	Laius 60 mm <i>läikiv kroom</i>
64	048656100013	38,95	Laius 60 mm <i>matt kroom</i>
64	048656120020	54,18	Laius 60 mm <i>läikiv messing</i>
64	048656100021	38,95	Laius 60 mm <i>matt messing</i>
64	048656100444	-	Laius 60 mm <i>must</i>
4291	352021100011	41,21	Laius 70 mm <i>läikiv kroom</i>
4291	352021100013	41,21	Laius 70 mm <i>matt kroom</i>
4291	352021100020	46,96	Laius 70 mm <i>läikiv messing</i>
4291	352021100021	41,21	Laius 70 mm <i>matt messing</i>
4291	352021100444	-	Laius 70 mm <i>must</i>
4294-60	803913100011	57,36	Väänenupuga, laius 60 mm <i>läikiv kroom</i>
4294-60	803913100013	57,36	Väänenupuga, laius 60 mm <i>matt kroom</i>
4294-60	803913100020	72,33	Väänenupuga, laius 60 mm <i>läikiv messing</i>
4294-60	803913100021	57,36	Väänenupuga, laius 60 mm <i>matt messing</i>
4294-60	803913100444	-	Väänenupuga, laius 60 mm <i>must</i>
4294-70	802486100011	59,11	Väänenupuga, laius 70 mm <i>läikiv kroom</i>
4294-70	802486100013	72,33	Väänenupuga, laius 70 mm <i>matt kroom</i>
4294-70	802486100020	86,78	Väänenupuga, laius 70 mm <i>läikiv messing</i>
4294-70	802486100021	72,33	Väänenupuga, laius 70 mm <i>matt messing</i>
4294-70	802486100444	-	Väänenupuga, laius 70 mm <i>must</i>
Dekoratiivkatteplaadid			
4218	354404120013	48,68	<i>matt kroom</i>
4218	354404100020	56,86	<i>läikiv messing</i>
4218	354404140021	56,86	<i>matt messing</i>
4218	354404100444	48,80	<i>must</i>
4256	354406100011	41,74	<i>läikiv kroom</i>
4256	354406100013	49,39	<i>matt kroom</i>
4256	354406100020	56,86	<i>läikiv messing</i>
4256	354406100021	49,39	<i>matt messing</i>
4256	354406100444	48,80	<i>must</i>

TARVIKUD: Katte- ja dekoratiivplaadid ning kattekomplektid



4318



4356



4265



Välimine
pimekate



Sisemine
pimekate



Pimekate
992

Toode	Tellimisnumber	Toote hind	Märkused
Väändenuuga dekoratiivplaadid lukuraamidele 2000 ja 2002			
4318	354462120011	83,45	läikiv kroom
4318	354462100013	93,88	matt kroom
4318	354462120020	107,25	läikiv messing
4318	354462120021	93,88	matt messing
4318	354462120444	-	must
4356	354464140011	83,45	läikiv kroom
4356	354464140013	93,88	matt kroom
4356	354464120020	107,25	läikiv messing
4356	354464140021	93,88	matt messing
4356	354464140444	-	must
Kattekomplektid			
4265	461862100011	26,96	Pimekattekomplekt südamikuavale läikiv kroom
4265	461862100013	31,66	Pimekattekomplekt südamikuavale matt kroom
4265	461862100020	38,26	Pimekattekomplekt südamikuavale läikiv messing
4265	461862100021	38,26	Pimekattekomplekt südamikuavale matt messing
4265	461862100444	53,18	Pimekattekomplekt südamikuavale must
Kattetarvikud			
Välimine pimekate	409398100011	15,14	Südamikuavale läikiv kroom
Välimine pimekate	409398100013	18,78	Südamikuavale matt kroom
Välimine pimekate	409398100020	19,32	Südamikuavale läikiv messing
Välimine pimekate	409398100021	18,95	Südamikuavale matt messing
Välimine pimekate	409398100444	23,67	Südamikuavale must
Sisemine pimekate	416115100011	16,18	Südamikuavale läikiv kroom
Sisemine pimekate	416115100013	17,23	Südamikuavale matt kroom
Sisemine pimekate	416115100020	20,87	Südamikuavale läikiv messing
Sisemine pimekate	416115100021	19,84	Südamikuavale matt messing
Sisemine pimekate	416115100444	20,87	Südamikuavale must
Pimekate 992	470129100011	17,06	Pimekate lingile läikiv kroom
Pimekate 992	470129100013	17,06	Pimekate lingile matt kroom
Pimekate 992	470129100020	22,84	Pimekate lingile läikiv messing
Pimekate 992	470129100021	17,06	Pimekate lingile matt messing
Pimekate 992	470129100444	18,78	Pimekate lingile must

TARVIKUD: Kattetarvikud



Ümmargune alusplaat



Ovaalne alusplaat

Toode	Tellimisnumber	Toote hind	Märkused
Ovaalne alusplaat	043025100011	19,46	läikiv kroom
Ümmargune alusplaat	468866100013	12,52	Välis d=55mm, sise d=40mm matt kroom

Õige kõrgusega ovaalse südamikukatte valimise variandid

Mõõt B või C*	Südamikukatete kõrgus						
	21 mm	18 mm	16 mm	13 mm	11 mm	8 mm	6 mm
17-19 mm	X						
20-22 mm		X					
23-24 mm			X				
25-27 mm				X			
28-29 mm					X		
30-32 mm						X	
33-34 mm							X
35 mm				X			
36-37 mm					X		
38-40 mm						X	
41-42 mm							X

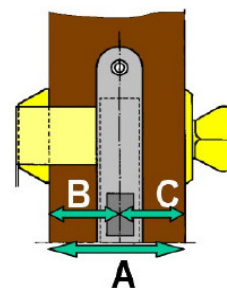

Koos 8 mm südamiku pikendusega
 Koos 8 mm südamiku pikendusega
 Koos 8 mm südamiku pikendusega
 Koos 8 mm südamiku pikendusega

* C mõõt on vajalik kahepoolse südamikukatte puhul

LUKUKOMPLEKTID: Connect kitsasprofiillukkude ja S4 katteplaatide komplektid



55059E 212-35



55159E 221-35



55459E 220-35



55859E 222-35



44159E 230-35

Toode	Tellimisnumber	Komplekti hind	Märkused
212-35	K212P-55059-11	289,29	Ühe lingikaldkeelega <i>Läikiv kroom</i>
212-35	K212P-55059-13	293,11	Ühe lingikaldkeelega <i>Matt kroom</i>
212-35	K212V-55059-11	289,29	Ühe lingikaldkeelega <i>Läikiv kroom</i>
212-35	K212V-55059-13	293,11	Ühe lingikaldkeelega <i>Matt kroom</i>
220-35	K220P-55159-11	326,80	Kahe kaldkeelega. Nippel lukukeele raami sisse riivistamiseks. <i>Läikiv kroom</i>
220-35	K220P-55159-13	333,06	Kahe kaldkeelega. Nippel lukukeele raami sisse riivistamiseks. <i>Matt kroom</i>
220-35	K220V-55159-11	326,80	Kahe kaldkeelega. Nippel lukukeele raami sisse riivistamiseks. <i>Läikiv kroom</i>
220-35	K220V-55159-13	333,06	Kahe kaldkeelega. Nippel lukukeele raami sisse riivistamiseks. <i>Matt kroom</i>
220-35	K220P-55459-11	360,73	Kahe kaldkeelega. Nippel lukukeele raami sisse riivistamiseks. <i>Läikiv kroom</i>
220-35	K220P-55459-13	383,14	Kahe kaldkeelega. Nippel lukukeele raami sisse riivistamiseks. <i>Matt kroom</i>
220-35	K220V-55459-11	360,73	Kahe kaldkeelega. Nippel lukukeele raami sisse riivistamiseks. <i>Läikiv kroom</i>
220-35	K220V-55459-13	383,14	Kahe kaldkeelega. Nippel lukukeele raami sisse riivistamiseks. <i>Matt kroom</i>
220-35	K220P-55859-11	390,79	Kahe kaldkeelega. Nippel lukukeele raami sisse riivistamiseks. <i>Läikiv kroom</i>
220-35	K220P-55859-13	403,83	Kahe kaldkeelega. Nippel lukukeele raami sisse riivistamiseks. <i>Matt kroom</i>
220-35	K220V-55859-11	390,79	Kahe kaldkeelega. Nippel lukukeele raami sisse riivistamiseks. <i>Läikiv kroom</i>
220-35	K220V-55859-13	403,83	Kahe kaldkeelega. Nippel lukukeele raami sisse riivistamiseks. <i>Matt kroom</i>
221-35	K221P-55159-11	326,80	Kahe kaldkeelega. Võti lukukeele raami sisse riivistamiseks. <i>Läikiv kroom</i>
221-35	K221P-55159-13	333,06	Kahe kaldkeelega. Võti lukukeele raami sisse riivistamiseks. <i>Matt kroom</i>
221-35	K221V-55159-11	326,80	Kahe kaldkeelega. Võti lukukeele raami sisse riivistamiseks. <i>Läikiv kroom</i>
221-35	K221V-55159-13	333,06	Kahe kaldkeelega. Võti lukukeele raami sisse riivistamiseks. <i>Matt kroom</i>
221-35	K221P-55459-11	360,73	Kahe kaldkeelega. Võti lukukeele raami sisse riivistamiseks. <i>Läikiv kroom</i>
221-35	K221P-55459-13	383,14	Kahe kaldkeelega. Võti lukukeele raami sisse riivistamiseks. <i>Matt kroom</i>
221-35	K221V-55459-11	360,73	Kahe kaldkeelega. Võti lukukeele raami sisse riivistamiseks. <i>Läikiv kroom</i>
221-35	K221V-55459-13	383,14	Kahe kaldkeelega. Võti lukukeele raami sisse riivistamiseks. <i>Matt kroom</i>
221-35	K221P-55859-11	390,79	Kahe kaldkeelega. Võti lukukeele raami sisse riivistamiseks. <i>Läikiv kroom</i>
221-35	K221P-55859-13	403,83	Kahe kaldkeelega. Võti lukukeele raami sisse riivistamiseks. <i>Matt kroom</i>
221-35	K221V-55859-11	390,79	Kahe kaldkeelega. Võti lukukeele raami sisse riivistamiseks. <i>Läikiv kroom</i>
221-35	K221V-55859-13	403,83	Kahe kaldkeelega. Võti lukukeele raami sisse riivistamiseks. <i>Matt kroom</i>
222-35	K222P-55159-11	326,80	Kahe kaldkeelega. Lukukeelt ei saa raami sisse riivistada. <i>Läikiv kroom</i>
222-35	K222P-55159-13	333,06	Kahe kaldkeelega. Lukukeelt ei saa raami sisse riivistada. <i>Matt kroom</i>
222-35	K222V-55159-11	326,80	Kahe kaldkeelega. Lukukeelt ei saa raami sisse riivistada. <i>Läikiv kroom</i>
222-35	K222V-55159-13	333,06	Kahe kaldkeelega. Lukukeelt ei saa raami sisse riivistada. <i>Matt kroom</i>
222-35	K222P-55459-11	360,73	Kahe kaldkeelega. Lukukeelt ei saa raami sisse riivistada. <i>Läikiv kroom</i>
222-35	K222P-55459-13	383,14	Kahe kaldkeelega. Lukukeelt ei saa raami sisse riivistada. <i>Matt kroom</i>
222-35	K222V-55459-11	360,73	Kahe kaldkeelega. Lukukeelt ei saa raami sisse riivistada. <i>Läikiv kroom</i>
222-35	K222V-55459-13	383,14	Kahe kaldkeelega. Lukukeelt ei saa raami sisse riivistada. <i>Matt kroom</i>
222-35	K222P-55859-11	390,79	Kahe kaldkeelega. Lukukeelt ei saa raami sisse riivistada. <i>Läikiv kroom</i>
222-35	K222P-55859-13	403,83	Kahe kaldkeelega. Lukukeelt ei saa raami sisse riivistada. <i>Matt kroom</i>
222-35	K222V-55859-11	390,79	Kahe kaldkeelega. Lukukeelt ei saa raami sisse riivistada. <i>Läikiv kroom</i>
222-35	K222V-55859-13	403,83	Kahe kaldkeelega. Lukukeelt ei saa raami sisse riivistada. <i>Matt kroom</i>
230-35	K230P-44159-11	227,40	Ühe lukustusalkdkeelega. Nippel lukukeele raami sisse riivistamiseks. <i>Läikiv kroom</i>
230-35	K230P-44159-13	232,95	Ühe lukustusalkdkeelega. Nippel lukukeele raami sisse riivistamiseks. <i>Matt kroom</i>
230-35	K230V-44159-11	227,39	Ühe lukustusalkdkeelega. Nippel lukukeele raami sisse riivistamiseks. <i>Läikiv kroom</i>
230-35	K230V-44159-13	232,95	Ühe lukustusalkdkeelega. Nippel lukukeele raami sisse riivistamiseks. <i>Matt kroom</i>

LUKUKOMPLEKTID: Connect kitsasprofiillukkude ja S4 katteplaatide komplektid



Toode	Tellimisnumber	Komplekti hind	Märkused
230-35	K230P-44459-11	240,44	Ühe lukustuskaldkeelega. Nippel lukukeele raami sisse riivistamiseks. <i>Läikiv kroom</i>
230-35	K230P-44459-13	255,56	Ühe lukustuskaldkeelega. Nippel lukukeele raami sisse riivistamiseks. <i>Matt kroom</i>
230-35	K230V-44459-11	240,44	Ühe lukustuskaldkeelega. Nippel lukukeele raami sisse riivistamiseks. <i>Läikiv kroom</i>
230-35	K230V-44459-13	255,57	Ühe lukustuskaldkeelega. Nippel lukukeele raami sisse riivistamiseks. <i>Matt kroom</i>
230-35	K230P-44859-11	259,20	Ühe lukustuskaldkeelega. Nippel lukukeele raami sisse riivistamiseks. <i>Läikiv kroom</i>
230-35	K230P-44859-13	272,41	Ühe lukustuskaldkeelega. Nippel lukukeele raami sisse riivistamiseks. <i>Matt kroom</i>
230-35	K230V-44859-11	259,20	Ühe lukustuskaldkeelega. Nippel lukukeele raami sisse riivistamiseks. <i>Läikiv kroom</i>
230-35	K230V-44859-13	272,41	Ühe lukustuskaldkeelega. Nippel lukukeele raami sisse riivistamiseks. <i>Matt kroom</i>
231-35	K231P-44159-11	227,40	Ühe lukustuskaldkeelega. Võti lukukeele raami sisse riivistamiseks. <i>Läikiv kroom</i>
231-35	K231P-44159-13	232,95	Ühe lukustuskaldkeelega. Võti lukukeele raami sisse riivistamiseks. <i>Matt kroom</i>
231-35	K231V-44159-11	227,40	Ühe lukustuskaldkeelega. Võti lukukeele raami sisse riivistamiseks. <i>Läikiv kroom</i>
231-35	K231V-44159-13	232,95	Ühe lukustuskaldkeelega. Võti lukukeele raami sisse riivistamiseks. <i>Matt kroom</i>
231-35	K231P-44459-11	240,44	Ühe lukustuskaldkeelega. Võti lukukeele raami sisse riivistamiseks. <i>Läikiv kroom</i>
231-35	K231P-44459-13	255,57	Ühe lukustuskaldkeelega. Võti lukukeele raami sisse riivistamiseks. <i>Matt kroom</i>
231-35	K231V-44459-11	240,44	Ühe lukustuskaldkeelega. Võti lukukeele raami sisse riivistamiseks. <i>Läikiv kroom</i>
231-35	K231V-44459-13	255,57	Ühe lukustuskaldkeelega. Võti lukukeele raami sisse riivistamiseks. <i>Matt kroom</i>
231-35	K231P-44859-11	259,20	Ühe lukustuskaldkeelega. Võti lukukeele raami sisse riivistamiseks. <i>Läikiv kroom</i>
231-35	K231P-44859-13	272,41	Ühe lukustuskaldkeelega. Võti lukukeele raami sisse riivistamiseks. <i>Matt kroom</i>
231-35	K231V-44859-11	259,20	Ühe lukustuskaldkeelega. Võti lukukeele raami sisse riivistamiseks. <i>Läikiv kroom</i>
231-35	K231V-44859-13	272,41	Ühe lukustuskaldkeelega. Võti lukukeele raami sisse riivistamiseks. <i>Matt kroom</i>
232-35	K232P-44159-11	227,40	Ühe lukustuskaldkeelega. Lukukeelt ei saa raami sisse riivistada. <i>Läikiv kroom</i>
232-35	K232P-44159-13	232,95	Ühe lukustuskaldkeelega. Lukukeelt ei saa raami sisse riivistada. <i>Matt kroom</i>
232-35	K232V-44159-11	227,40	Ühe lukustuskaldkeelega. Lukukeelt ei saa raami sisse riivistada. <i>Läikiv kroom</i>
232-35	K232V-44159-13	232,95	Ühe lukustuskaldkeelega. Lukukeelt ei saa raami sisse riivistada. <i>Matt kroom</i>
232-35	K232P-44459-11	240,44	Ühe lukustuskaldkeelega. Lukukeelt ei saa raami sisse riivistada. <i>Läikiv kroom</i>
232-35	K232P-44459-13	255,57	Ühe lukustuskaldkeelega. Lukukeelt ei saa raami sisse riivistada. <i>Matt kroom</i>
232-35	K232V-44459-11	240,44	Ühe lukustuskaldkeelega. Lukukeelt ei saa raami sisse riivistada. <i>Läikiv kroom</i>
232-35	K232V-44459-13	255,56	Ühe lukustuskaldkeelega. Lukukeelt ei saa raami sisse riivistada. <i>Matt kroom</i>
232-35	K232P-44859-11	259,20	Ühe lukustuskaldkeelega. Lukukeelt ei saa raami sisse riivistada. <i>Läikiv kroom</i>
232-35	K232P-44859-13	272,41	Ühe lukustuskaldkeelega. Lukukeelt ei saa raami sisse riivistada. <i>Matt kroom</i>
232-35	K232V-44859-11	259,20	Ühe lukustuskaldkeelega. Lukukeelt ei saa raami sisse riivistada. <i>Läikiv kroom</i>
232-35	K232V-44859-13	272,41	Ühe lukustuskaldkeelega. Lukukeelt ei saa raami sisse riivistada. <i>Matt kroom</i>
310-35	K310P-55159-11	324,91	Konkskeele ja lingi kaldkeelega <i>Läikiv kroom</i>
310-35	K310P-55159-13	325,59	Konkskeele ja lingi kaldkeelega <i>Matt kroom</i>
310-35	K310V-55159-11	324,91	Konkskeele ja lingi kaldkeelega <i>Läikiv kroom</i>
310-35	K310V-55159-13	325,59	Konkskeele ja lingi kaldkeelega <i>Matt kroom</i>
310-35	K310P-55459-11	400,18	Konkskeele ja lingi kaldkeelega <i>Läikiv kroom</i>
310-35	K310P-55459-13	407,66	Konkskeele ja lingi kaldkeelega <i>Matt kroom</i>
310-35	K310V-55459-11	400,18	Konkskeele ja lingi kaldkeelega <i>Läikiv kroom</i>
310-35	K310V-55459-13	407,66	Konkskeele ja lingi kaldkeelega <i>Matt kroom</i>
310-35	K310P-55859-11	386,97	Konkskeele ja lingi kaldkeelega <i>Läikiv kroom</i>
310-35	K310P-55859-13	392,56	Konkskeele ja lingi kaldkeelega <i>Matt kroom</i>
310-35	K310V-55859-11	386,97	Konkskeele ja lingi kaldkeelega <i>Läikiv kroom</i>
310-35	K310V-55859-13	392,56	Konkskeele ja lingi kaldkeelega <i>Matt kroom</i>

LUKUKOMPLEKTID: Connect kitsasprofiillukkude ja S4 katteplaatide komplektid



Toode	Tellimisnumber	Komplekti hind	Märkused
311-35	K311-44159-11	244,26	Läikiv kroom
311-35	K311-44159-13	255,57	Matt kroom
311-35	K311-44459-11	272,41	Läikiv kroom
311-35	K311-44459-13	276,06	Matt kroom
311-35	K311-44859-11	259,20	Läikiv kroom
311-35	K311-44859-13	272,41	Matt kroom
313-35	K313-44159-11	244,26	Läikiv kroom
313-35	K313-44159-13	255,57	Matt kroom
313-35	K313-44459-11	274,33	Läikiv kroom
313-35	K313-44459-13	276,06	Matt kroom
313-35	K313-44859-11	259,20	Läikiv kroom
313-35	K313-44859-13	272,41	Matt kroom
Komplektid turvakattetega			
410-35	K410P-5559	501,53	Turvakatetega Läikiv kroom
410-35	K410V-5559	501,53	Turvakatetega Läikiv kroom
410-35	K410P-5659	574,51	Turvakatetega Läikiv kroom
410-35	K410V-5659	574,51	Turvakatetega Läikiv kroom
411-35	K411-4559	411,32	Turvakatetega Läikiv kroom
411-35	K411-4659	458,42	Turvakatetega Läikiv kroom

Komplekti kuulub 35 mm backseti-ga Connect lukuraam (tsinkotsaplaadiga) ja kitsasprofiilluku kattekomplekt (läikiv või matt kroom pinnakattega). Turvakatted ainult läikivkroom pinnakattega
Lukuraamide pildid vt. lk 4-5, katteplaatide pildid vt. lk.36.

TARVIKUD: S4 kitsasprofillukkude katted 35 mm backset-iga Connect raamidele



Toode	Tellimisnumber	Toote hind	Märkused
Komplektid			
44159E	816931100011	131,77	Läikiv kroom
44159E	816931100013	141,36	Matt kroom
44459E	816932100011	135,43	Läikiv kroom
44459E	816932100013	146,55	Matt kroom
44859E	816933100011	162,55	Läikiv kroom
44859E	816933100013	167,08	Matt kroom
44959E	816934100011	139,07	Läikiv kroom
44959E	816934100013	150,23	Matt kroom
55059E	816935100011	267,38	Läikiv kroom
55059E	816935100013	269,11	Matt kroom
55159E	816936100011	270,85	Läikiv kroom
55159E	816936100013	276,42	Matt kroom
55459E	816937100011	276,42	Läikiv kroom
55459E	816937100013	287,20	Matt kroom
55859E	816939100011	290,84	Läikiv kroom
55859E	816939100013	303,35	Matt kroom
55959E	816938100011	307,03	Läikiv kroom
55959E	816938100013	337,76	Matt kroom
Turvakatete komplektid 35 mm backset-iga lukkudele			
4559E	816946100011	236,61	Ustele paksusega 65 mm, kui lukk on paigutatud tsentrisse Läikiv kroom
4659E	816947100011	236,61	Ustele paksusega 65 mm, kui lukk on paigutatud tsentrisse Läikiv kroom
4759E	816948100011	236,61	Ustele paksusega 65 mm, kui lukk on paigutatud tsentrisse Läikiv kroom
4559E	816946200011	195,41	Ilma kruvideta Läikiv kroom
4659E	816947200011	195,41	Ilma kruvideta Läikiv kroom
4759E	816948200011	195,41	Ilma kruvideta Läikiv kroom
5559E	816959100011	719,69	Ustele paksusega 65 mm, kui lukk on paigutatud tsentrisse Läikiv kroom
5659E	816960100011	456,17	Ustele paksusega 65 mm, kui lukk on paigutatud tsentrisse Läikiv kroom
5759E	816961100011	455,46	Ustele paksusega 65 mm, kui lukk on paigutatud tsentrisse Läikiv kroom
5559E	816959200011	424,51	Ilma kruvideta Läikiv kroom
5659E	816960200011	424,51	Ilma kruvideta Läikiv kroom
5759E	816961200011	425,93	Ilma kruvideta Läikiv kroom

TARVIKUD: S4 kitsasprofiillukkude katted ja tarvikud 35 mm backset-iga Connect raamidele



Katteplaat



Südamiku-plaat



Väändenupuga-plaat



Lingiga-katteplaat



Lingiga-südamiku-plaat



Lingi ja v.nupuga-plaat



Distsants-plaat



Juhtplaat

Toode	Tellimisnumber	Toote hind	Märkused
Plaadid eraldi, ilma kruvideta			
Katteplaat S4	816944100011	42,94	Läikiv kroom
Katteplaat S4	816944100013	56,67	Matt kroom
Südamiku-plaat S4	816940100011	54,60	Läikiv kroom
Südamiku-plaat S4	816940100013	58,78	Matt kroom
Väändenupuga plaat S4	816941100011	76,15	Läikiv kroom
Väändenupuga plaat S4	816941100013	89,88	Matt kroom
Lingiga katteplaat S4	816945100011	113,53	Läikiv kroom
Lingiga katteplaat S4	816945100013	125,17	Matt kroom
Lingiga südamiku-plaat S4	816942100011	113,53	Läikiv kroom
Lingiga südamiku-plaat S4	816942100013	130,91	Matt kroom
Lingi ja väändenupuga plaat S4	816943100011	142,54	Läikiv kroom
Lingi ja väändenupuga plaat S4	816943100013	160,45	Matt kroom
Tarvikud			
Juhtplaat, keermega	815306100000	18,45	
Juhtplaat, keermeta	815307100000	7,16	
Südamiku kruvi 13 mm	810689800057	1,12	
Distsantsplaat S3/S4 3 mm *	357932100011	127,80	

* Distsantsplaati kasutatakse juhul kui B või C mõõt (kaugus raami otsaplaadi keskelt ukse servani) on väiksem kui 22 mm.

TARVIKUD: Kitsasprofiillukkude katted 35 mm backset-iga Connect raamidele

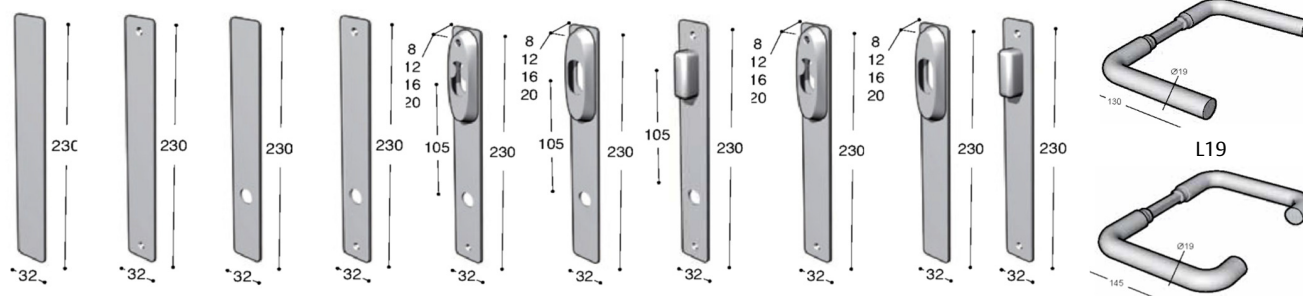

6301-0100 6301-0101 6302-0100 6302-0101 6388 6387 6331 6386 6385 6372 U19

Toode	Tellimisnumber	Toote hind	Märkused
Komplektid			
6301-0100	R951622	38,61	Välimine pimeplaat <i>roostevaba</i>
6301-0101	R951465	38,61	Sisemine pimeplaat <i>roostevaba</i>
6302-0100	R951623	50,36	Välimine pimeplaat, lingiavaga <i>roostevaba</i>
6302-0101	R951466	50,36	Sisemine pimeplaat, lingiavaga <i>roostevaba</i>
6388-0108	R951638	87,27	Sisemine lingiavaga südamikuplaad, 8mm <i>roostevaba</i>
6388-0112	R951639	87,27	Sisemine lingiavaga südamikuplaad, 12mm <i>roostevaba</i>
6388-0116	R951640	87,27	Sisemine lingiavaga südamikuplaad, 16mm <i>roostevaba</i>
6388-0120	R951641	87,27	Sisemine lingiavaga südamikuplaad, 20mm <i>roostevaba</i>
6387-0108	R951634	87,27	Välimine lingiavaga südamikuplaad, 8mm <i>roostevaba</i>
6387-0112	R951635	87,27	Välimine lingiavaga südamikuplaad, 12mm <i>roostevaba</i>
6387-0116	R951636	87,27	Välimine lingiavaga südamikuplaad, 16mm <i>roostevaba</i>
6387-0120	R951637	87,27	Välimine lingiavaga südamikuplaad, 20mm <i>roostevaba</i>
6331-0105	R951624	63,77	Väändenuuplaad lingiavaga <i>roostevaba</i>
6386-0108	R951630	87,27	Sisemine südamikuplaad, 8mm <i>roostevaba</i>
6386-0112	R951631	87,27	Sisemine südamikuplaad, 12mm <i>roostevaba</i>
6386-0116	R951632	87,27	Sisemine südamikuplaad, 16mm <i>roostevaba</i>
6386-0120	R951633	87,27	Sisemine südamikuplaad, 20mm <i>roostevaba</i>
6385-0108	R951626	87,27	Välimine südamikuplaad, 8mm <i>roostevaba</i>
6385-0112	R951627	87,27	Välimine südamikuplaad, 12mm <i>roostevaba</i>
6385-0116	R951628	87,27	Välimine südamikuplaad, 16mm <i>roostevaba</i>
6385-0120	R951629	87,27	Välimine südamikuplaad, 20mm <i>roostevaba</i>
6372-0100	R951625	63,77	Väändenuuplaad <i>roostevaba</i>
Kruvid	R951912	3,37	M4x110 mm kruvi. Kruvipea TX10
Ukselingid			
U-kujuline 0219-0332	R951511	83,92	U-kujuline, ilma rosetita ukselink, ø19mm, uksele paksusega 32-60mm <i>roostevaba</i>
L-kujuline 0119-0332	R951508	83,92	L-kujuline, ilma rosetita ukselink, ø19mm, uksele paksusega 32-60mm <i>roostevaba</i>
Lingikara 9998-1860	R951909	17,64	Lingikara 117mm, uksele paksusega 60-85mm <i>roostevaba</i>

TARVIKUD: Kitsasprofiillukkude katted 28 mm backset-iga Classic raamidele

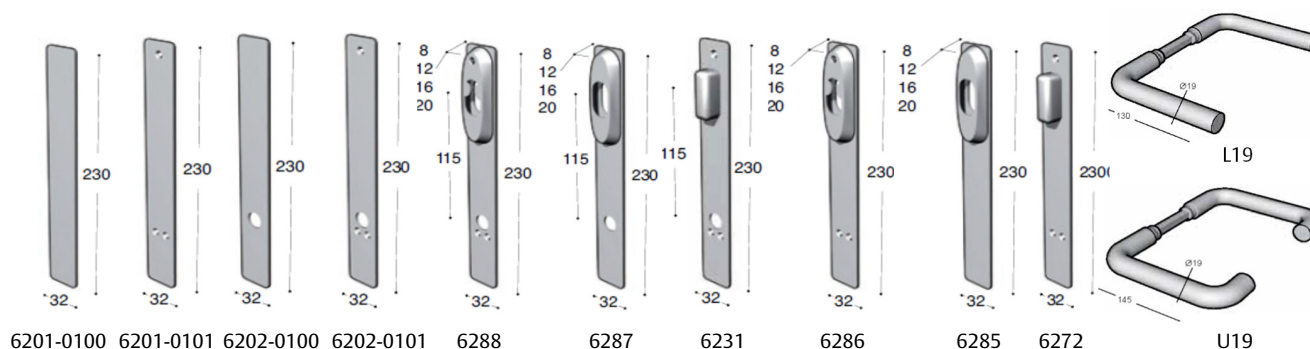

Toode	Tellimisnumber	Toote hind	Märkused
Komplektid			
6201-0100	R951602	38,61	Välimine pimeplaat <i>roostevaba</i>
6201-0101	R951459	38,61	Sisemine pimeplaat <i>roostevaba</i>
6202-0100	R951603	50,36	Välimine pimeplaat, lingiavaga <i>roostevaba</i>
6202-0101	R951460	50,36	Sisemine pimeplaat, lingiavaga <i>roostevaba</i>
6288-0108	R951618	87,27	Sisemine lingiavaga südamikuplaad, 8mm <i>roostevaba</i>
6288-0112	R951619	87,27	Sisemine lingiavaga südamikuplaad, 12mm <i>roostevaba</i>
6288-0116	R951620	87,27	Sisemine lingiavaga südamikuplaad, 16mm <i>roostevaba</i>
6288-0120	R951621	87,27	Sisemine lingiavaga südamikuplaad, 20mm <i>roostevaba</i>
6287-0108	R951614	87,27	Välimine lingiavaga südamikuplaad, 8mm <i>roostevaba</i>
6287-0112	R951615	87,27	Välimine lingiavaga südamikuplaad, 12mm <i>roostevaba</i>
6287-0116	R951616	87,27	Välimine lingiavaga südamikuplaad, 16mm <i>roostevaba</i>
6287-0120	R951617	87,27	Välimine lingiavaga südamikuplaad, 20mm <i>roostevaba</i>
6231-0105	R951604	63,77	Väändenuuplaad lingiavaga <i>roostevaba</i>
6286-0108	R951610	87,27	Sisemine südamikuplaad, 8mm <i>roostevaba</i>
6286-0112	R951611	87,27	Sisemine südamikuplaad, 12mm <i>roostevaba</i>
6286-0116	R951612	87,27	Sisemine südamikuplaad, 16mm <i>roostevaba</i>
6286-0120	R951613	87,27	Sisemine südamikuplaad, 20mm <i>roostevaba</i>
6285-0108	R951606	87,27	Välimine südamikuplaad, 8mm <i>roostevaba</i>
6285-0112	R951607	87,27	Välimine südamikuplaad, 12mm <i>roostevaba</i>
6285-0116	R951608	87,27	Välimine südamikuplaad, 16mm <i>roostevaba</i>
6285-0120	R951609	87,27	Välimine südamikuplaad, 20mm <i>roostevaba</i>
6272-0100	R951605	63,77	Väändenuuplaad <i>roostevaba</i>
Kruvid	R951912	3,37	M4x110 mm kruvi. Kruvipea TX10
Ukselingid			
U-kujuline 0219-0332	R951511	83,92	U-kujuline, ilma rosetita ukselink, ø19mm, uksele paksusega 32-60mm <i>roostevaba</i>
L-kujuline 0119-0332	R951508	83,92	L-kujuline, ilma rosetita ukselink, ø19mm, uksele paksusega 32-60mm <i>roostevaba</i>
Lingikara 9998-1860	R951909	17,64	Lingikara 117mm, uksele paksusega 60-85mm

TARVIKUD: Turvakatteplaadid ja tarvikud



4559



4659



4759



Lisaplaat



4292



LS 12209

Toode	Tellimisnumber	Toote hind	Märkused
Turvakomplektid 28 mm backset-iga lukkudele			
4559	804599100011	234,69	Ustele paksusega 65 mm, kui lukk on paigutatud tsentrisse
4659	804765100011	260,08	Ustele paksusega 65 mm, kui lukk on paigutatud tsentrisse
4759	804766100011	260,08	Ustele paksusega 65 mm, kui lukk on paigutatud tsentrisse
4559	804599200011	211,40	Ilma kruvideta
4659	804765200011	207,75	Ilma kruvideta
4759	804766200011	211,40	Ilma kruvideta
Lisatarvikud			
Lisaplaat 2 mm	816951100011	27,83	
Lisaplaat 4 mm	816952100011	29,55	
Turvakruvi 25 mm	809761100011	6,79	
Turvakruvi 30 mm	809762100011	6,78	
Turvakruvi 35 mm	809763100011	6,78	
Turvakruvi 40 mm	802151100011	6,62	
Turvakruvi 45 mm	802152100011	6,62	
Turvakruvi 50 mm	802153100011	6,62	
Turvakruvi 55 mm	802154100011	6,62	
Turvakruvi 60 mm	802155100011	6,62	
Turvakruvi 65 mm	802156100011	6,62	
Turvakruvi 70 mm	802157100011	10,46	
Turvakruvi 75 mm	802158100011	9,39	
Hülssmutter 53 mm	804601100011	7,15	
Hülssmutter 28,5 mm	804602100011	7,15	
Kõrgendatud turvalisusega tugiplaadid 50 mm backset-iga lukkudele			
4292	813796200057	155,96	Pinnakatteta. Komplektis hülssmutrid. Turvakruvid tellida eraldi. Katteks sobib näiteks 4291 plaat vt. lk29
Lukuraami puurimiskaitse - karastatud terasest			
LS 12209	359061100057	159,67	Soovitatav 2000 ning 8765 lukuraamile. Sobib ka teistele 50-backsetiga Classic raamidele
LS 12209 EVO	359062100057	159,67	Soovitatav 2002 ning 410 lukuraamile. Sobib ka teistele 50-backsetiga Connect raamidele

TARVIKUD: Tualettiuste väändenupu komplektid



262



262E

Toode	Tellimisnumber	Toote hind	Märkused
Tarvikud tualettiuksele			
262 läikiv kroom	580212	63,11	materjal on valatud messing
262E läikiv kroom	580202	62,46	materjal on valatud messing
262E matt kroom	580233	101,87	materjal on valatud messing



265



265E



9265

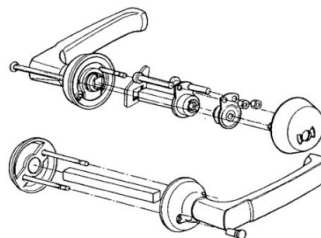

9565T



9565T-1

Toode	Tellimisnumber	Toote hind	Märkused
265	468832100011	60,17	Lukuraamidele 310-50 ja 565 <i>läikiv kroom</i>
265	468832100013	63,99	Lukuraamidele 310-50 ja 565 <i>matt kroom</i>
265	468832100020	82,76	Lukuraamidele 310-50 ja 565 <i>läikiv messing</i>
265	468832100021	63,99	Lukuraamidele 310-50 ja 565 <i>matt messing</i>
265	468832100444	82,76	Lukuraamidele 310-50 ja 565 <i>must</i>
265E	808311100011	63,99	Lukuraamidele 310-50 ja 565 <i>läikiv kroom</i>
265E	808311100013	69,54	Lukuraamidele 310-50 ja 565 <i>matt kroom</i>
265E	808311100020	81,73	Lukuraamidele 310-50 ja 565 <i>läikiv messing</i>
265E	808311100021	71,28	Lukuraamidele 310-50 ja 565 <i>matt messing</i>
265E	808311100444	87,84	Lukuraamidele 310-50 ja 565 <i>must</i>
9265	803014100011	90,93	Lukuraamidele 310-50 ja 565 <i>läikiv kroom</i>
9265	803014100013	105,33	Lukuraamidele 310-50 ja 565 <i>matt kroom</i>
9265	803014100021	105,33	Lukuraamidele 310-50 ja 565 <i>matt messing</i>
9565T	351905101011	312,39	Komplekt invauksele, koos välimise lingi 6647 ja pimekilbiga <i>läikiv kroom</i>
9565T	351905102011	312,39	Komplekt invauksele, koos välimise lingi 6647 ja pimekilbiga <i>läikiv kroom</i>
9565T	351905101013	348,55	Komplekt invauksele, koos välimise lingi 6647 ja pimekilbiga <i>matt kroom</i>
9565T	351905102013	348,55	Komplekt invauksele, koos välimise lingi 6647 ja pimekilbiga <i>matt kroom</i>
9565T	351905101021	325,09	Komplekt invauksele, koos välimise lingi 6647 ja pimekilbiga <i>matt messing</i>
9565T	351905102021	325,09	Komplekt invauksele, koos välimise lingi 6647 ja pimekilbiga <i>matt messing</i>
9565T-1	802017101011	200,45	Ainult komplekti ülemine osa (vaata 9565T joonist) <i>läikiv kroom</i>
9565T-1	802017102011	200,45	Ainult komplekti ülemine osa (vaata 9565T joonist) <i>läikiv kroom</i>
9565T-1	802017101013	216,78	Ainult komplekti ülemine osa (vaata 9565T joonist) <i>matt kroom</i>
9565T-1	802017102013	216,78	Ainult komplekti ülemine osa (vaata 9565T joonist) <i>matt kroom</i>

TARVIKUD: Tarvikud, lukuõli ja lukurasv



Südamikupikendused



Väändenu rist
koos südamiku kruvikraega



ASSA lukuõli



ASSA
lukupuhastaja



Ruko lukuõli

Toode	Tellimisnumber	Toote hind	Märkused
Südamikupikendused ovaalsele südamikule			
8 mm	418681800000	10,78	
10 mm	807425800000	10,46	
12,5 mm	418682800000	10,78	
18 mm	418683199000	22,09	
Südamikupikendus ümarsüdamikule			
10 mm	802321200000	11,31	Metallist
10 mm	948866	30,22	Plastikust
Väändenu rist karad lukuraamidele 2000 ja 2002			
65 mm	806286100057	5,93	
80 mm	802567100057	5,75	
Tarvikud			
Väändenu rist 43 mm	467932800057	7,49	koos kruvikraega
Väändenu rist 63 mm	468436100057	7,49	koos kruvikraega
Väändenu rist 83 mm	468437800057	7,49	koos kruvikraega
Südamiku kruvikrae	427567100057	2,57	
Mutriplaat	802252100057	7,49	
Seib Abloy lukule	805755100000	1,54	
Jäätumiskaitse	469447100000	8,49	Südamikule
Lukuõli ja lukurasv			
ASSA lukuõli	807718100000	56,67	50 ml
ASSA lukupuhastaja	816296100000	56,12	50 ml
ASSA lukurasv	441045	26,25	20g
Ruko lukuõli	R936037	48,68	200 ml
Ruko lukuõli	R936039	27,15	50 ml

Lukusüdamiku puhastuse ja õlitamise sagedus sõltub luku kasutamise tihedusest ja ümbritsevast keskkonnast. Soovitav on korteriuste lukke õlitada vähemalt kord aastas. Tiheda kasutusega ukselukud, näiteks korrusmajade välisüksed vajavad õlitamist kolm kuni neli korda aastas.

ASSA puhastus- ja sulatusvahend**

on tänuväärne abivahend nii suvel kui talvel, sobib lukusüdamike puhastamiseks ja jää sulatamiseks.

* Eemaldab kiiresti tolmu ja mustuse

* Sulatab jää

ASSA lukuõli

on mõeldud igat tüüpi lukusüdamike õlitamiseks ja puhastamiseks.

* Efektive: ühekordne kasutamine annab kiire tulemuse

* Ei seo mustust ega tolmu

* Külumiskindel

* Veekindel

* Enne kasutamist loksutada!

**Pärast sulatusvahendit tuleb kindlasti kasutada lukuõli!

TARVIKUD: Kruvid



Ümarsüdamiku kruvid



Kruvid ja hülssmutrid M5

Toode	Tellimisnumber	Toote hind	Märkused
Südamiku kruvid ovaalsele südamikule			
13 mm	810689800057	1,12	Südamikuga S3- ja S4-seeria tarvikutele
28 mm	461726800057	0,78	
38 mm	461727800057	1,38	
48 mm	461728800057	1,38	
63 mm	461734800057	2,28	Lõigatavad
125 mm	461735800057	5,75	Lõigatavad
Südamiku turvakruvid ümmargusele südamikule			
70 mm	802506100000	4,15	
80 mm	802507100000	4,15	
90 mm	802508100000	6,10	
100 mm	802509100000	7,83	
110 mm	805768100000	10,11	
Kruvid M5			
65 mm	462390800011	2,01	Lõigatavad läikiv kroom
65 mm	462390800020	4,71	Lõigatavad läikiv messing
65 mm	462390800444	-	Lõigatavad must
90 mm	461713800011	3,94	Lõigatavad läikiv kroom
90 mm	461713100113	6,01	Lõigatavad matt kroom
90 mm	461713800020	4,71	Lõigatavad läikiv messing
90 mm	461713800444	-	Lõigatavad must
115 mm	818909800011	3,48	Lõigatavad läikiv kroom
115 mm	818909100113	8,88	Lõigatavad matt kroom
115 mm	818909800020	4,00	Lõigatavad läikiv messing
115 mm	818909800444	-	Lõigatavad must
130 mm	806355800011	4,53	Lõigatavad läikiv kroom

TARVIKUD: Kruvid, karad linkidele



Kruvid ja hülssmutrid M5



Poolkara



Lingikara

Toode	Tellimisnumber	Toote hind	Märkused
Ühesuunakruvid M5			
95 mm	468781100011	4,53	Lõigatavad <i>läikiv kroom</i>
95 mm	468781100020	4,53	Lõigatavad <i>läikiv messing</i>
95 mm	468781100444	-	Lõigatavad <i>must</i>
115 mm	468782100011	4,97	Lõigatavad <i>läikiv kroom</i>
Hülssmutrid			
M5	802976800011	1,92	<i>läikiv kroom</i>
M5	802976800113	5,04	<i>matt kroom</i>
M5	802976800020	2,11	<i>läikiv messing</i>
M5	802976800444	-	<i>must</i>
Karad linkidele			
8 x 98 mm	470830100057	8,55	
8 x 120 mm	470984100057	9,39	
8 x 127 mm	471123100057	9,39	
8 x 138 mm	470832100057	9,39	
8 x 160 mm	470833100057	9,39	
Poolkarad linkidele			
8 x 43mm	805073100057	7,83	
8 x 53mm	805074100057	7,83	
8 x 63mm	805077100057	7,83	

Lingid: Koodlingid



7810



7811



8810, 8812



7812

Toode	Tellimisnumber	Tootehind	Märkused
Uksele			
Koodlink uksele 8810	8810 8RE1 0124	248,12	Skandinaavia , parem
Koodlink uksele 8810	8810 8LE1 0125	248,12	Skandinaavia , vasak
Koodlink uksele 8811	8811 8RE1 0251	248,12	2014 lukuraamile, parem
Koodlink uksele 8811	8811 8LE1 0252	248,12	2014 lukuraamile, vasak
Koodlink uksele 8812	8812 8RE1 0128	248,12	DIN, parem
Koodlink uksele 8812	8812 8LE1 0129	248,12	DIN, vasak
Koodlink uksele 8814	8814 8RA1 0289	248,12	ABLOY lukuramidele. Näiteks: 9456, 4570, 4260, 2024, 2025, EL580, EL582
Koodlink uksele 8814	8814 8LA1 0290	248,12	ABLOY lukuramidele. Näiteks: 9456, 4570, 4260, 2024, 2025, EL580, EL582
Aknale			
Koodlink aknale 7810	7810 H530	254,11	Kara 8x53 mm <i>parem, läikiv kroom</i>
Koodlink aknale 7810	7810 H53C	254,11	Kara 8x53 mm <i>parem, mattkroom</i>
Koodlink aknale 7810	7810 V530	254,11	Kara 8x53 mm <i>vasak, läikiv kroom</i>
Koodlink aknale 7810	7810 V53C	254,11	Kara 8x53 mm <i>vasak, mattkroom</i>
Koodlink aknale 7812	7812 700W S002	254,11	DIN standard, Kara 7mm(pikkus 35, 40, 55) <i>valge</i>

Lingid: Käepidemed



PH2



Süvistatav käepide

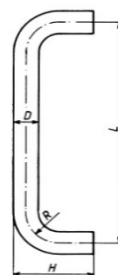

Toode	Tellimisnumber	Toote hind	Märkused
PH2	R954076	138,23	D = 25, L = 300
Süvistatav käepide	R954518	20,87	

Saadaval on ka ühepoolded käepidemed ning teiste mõõtudega käepidemed. Hinnad tuleb küsida eraldi.

Automaatselt allalaskuv uksetihend Planet FT

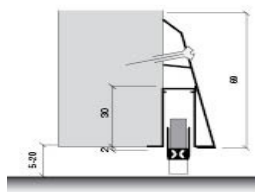

Toode	Tellimisnumber	Toote hind	Märkused
Planet 350	PL71035	149,79	Pikkusega 350 mm
Planet 450	PL71045	187,29	Pikkusega 450 mm
Planet 550	PL71055	117,39	Pikkusega 550 mm
Planet 650	PL71065	137,60	Pikkusega 650 mm
Planet 750	PL71075	143,15	Pikkusega 750 mm
Planet 850	PL71085	112,42	Pikkusega 850 mm
Planet 950	PL71095	113,92	Pikkusega 950 mm
Planet 1050	PL71105	133,52	Pikkusega 1050 mm
Planet 1150	PL71115	136,08	Pikkusega 1150 mm
Planet 1250	PL71125	120,56	Pikkusega 1250 mm
Planet 1350	PL71135	156,44	Pikkusega 1350 mm
Paigaldusplaat 550 mm	PL19055	49,74	Paigaldusplaat uksetihendi paigaldamiseks ukse pinnale
Paigaldusplaat 950 mm	PL19095	49,74	Paigaldusplaat uksetihendi paigaldamiseks ukse pinnale
Paigaldusplaat 1350 mm	PL19135	71,74	Paigaldusplaat uksetihendi paigaldamiseks ukse pinnale

NB! Toode on kasutatav tuletõkkeuksel ja on helikindlusega 48 dB. Saadaval erineva tuletõkkeseme ja helikindlusega tihendeid. Lühendatav eelmise mooduni.

Olemas ka automaatselt allalaskuvad ja ventileerivad uksetihendid **MiniE-F/S**, **MiniE-S** ja **MiniE-V**. Lisainfo saamiseks võtke ühendust.

LINGID: Scanflex ja Ruko-line

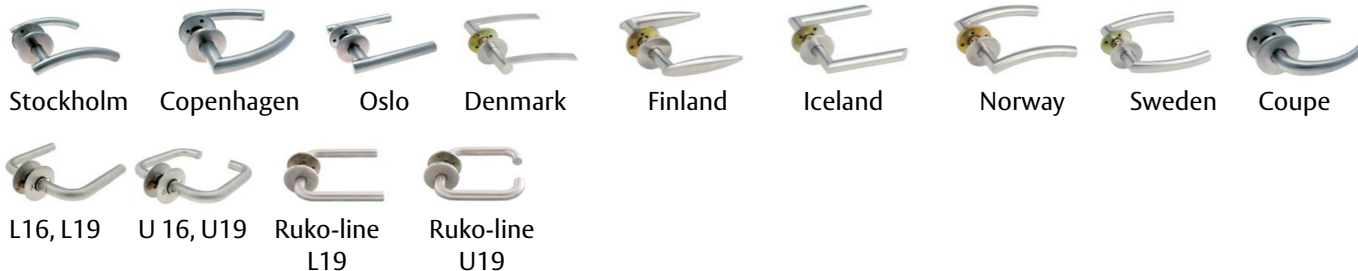

Toode	Tellimis-number	Toote hind	Märkused
Stockholm	R954505	81,02	AISI 304
Copenhagen	R954520	75,12	AISI 304
Oslo	R954521	81,02	AISI 304
Denmark	R954631	75,12	AISI 304
Finland	R954632	75,12	AISI 304
Iceland, Ø 19 mm	R954635	80,84	AISI 304
Norway, Ø 19 mm	R954634	89,18	AISI 304
Sweden	R954633	89,18	AISI 304
Coupe	R954504	79,80	AISI 304
L-kujuline Ø 16 mm	R954502	67,81	AISI 304
L-kujuline Ø 19 mm	R954503	76,32	AISI 304
U-kujuline Ø 16 mm	R954500	67,81	AISI 304
U-kujuline Ø 19 mm	R954501	76,32	AISI 304
Ruko-line L-kujuline Ø 19 mm	R951507	101,19	AISI 316L
Ruko-line U-kujuline Ø 19 mm	R951510	113,89	AISI 316L

LINGID: Classic



Toode	Tellimisnumber	Toote hind	Märkused
Lisavedruga			
6616	810002160011	174,47	läikiv kroom
6616	810002160013	174,47	matt kroom
6616	810002160020	194,94	läikiv messing
6616	810002160021	177,82	matt messing
6616	810002160444	194,94	must
6638	470040160011	165,63	läikiv kroom
6638	470040160013	165,63	matt kroom
6638	470040160020	183,20	läikiv messing
6638	470040160021	165,63	matt messing
6638	470040160444	181,41	must
6640	470041160011	84,42	läikiv kroom
6640	470041160013	93,83	matt kroom
6640	470041160020	106,77	läikiv messing
6640	470041160021	93,83	matt messing
6640	470041160444	134,81	must
6647	470110160001	168,85	prion
6647	470110160011	138,17	läikiv kroom
6647	470110160013	138,17	matt kroom
6647	470110160020	148,90	läikiv messing
6647	470110160021	138,17	matt messing
6647	470110160444	168,35	must
6696	470043160001	148,40	prion
6696	470043160011	84,42	läikiv kroom
6696	470043160013	98,94	matt kroom
6696	470043160020	110,87	läikiv messing
6696	470043160021	98,94	matt messing
6696	470043160444	134,81	must

LINGID: Classic



Toode	Tellimisnumber	Toote hind	Märkused
Lisavedruta			
640	470022160001	147,39	<i>prion</i>
640	470022160011	76,75	<i>läikiv kroom</i>
640	470022160013	76,75	<i>matt kroom</i>
640	470022160020	76,75	<i>läikiv messing</i>
640	470022160021	76,75	<i>matt messing</i>
640	470022160444	130,69	<i>must</i>
696	470031160001	204,67	<i>prion</i>
696	470031160011	76,75	<i>läikiv kroom</i>
696	470031160013	76,75	<i>matt kroom</i>
696	470031160020	76,75	<i>läikiv messing</i>
696	470031160021	76,75	<i>matt messing</i>
Uksenupud, käepidemed			
167	470065100011	103,71	Pööratav, hinnad uksenupule 167 on antud paarile <i>läikiv kroom</i>
167	470065100013	103,71	Pööratav, hinnad uksenupule 167 on antud paarile <i>matt kroom</i>
167	470065100020	103,71	Pööratav, hinnad uksenupule 167 on antud paarile <i>läikiv messing</i>
167	470065100021	122,81	Pööratav, hinnad uksenupule 167 on antud paarile <i>matt messing</i>
167	470065100444	-	Pööratav, hinnad uksenupule 167 on antud paarile <i>must</i>
496	472106100001	110,53	Fikseeritud, hinnad uksenupule 496 on antud ühele tükile <i>prion</i>
496	472106100011	53,57	Fikseeritud, hinnad uksenupule 496 on antud ühele tükile <i>läikiv kroom</i>
496	472106100013	56,66	Fikseeritud, hinnad uksenupule 496 on antud ühele tükile <i>matt kroom</i>
496	472106100020	57,33	Fikseeritud, hinnad uksenupule 496 on antud ühele tükile <i>läikiv messing</i>
5420	542000	173,65	Ukse käepide, tsink

Pinnakatted ning kasutusala Epok ja Classic linkidele:

- 1) **Matt messing** – dekoratiivne kate normaalsetesse tingimustesse. Ei soovitata korrosiivsesse keskkonda.
- 2) **Läikiv messing, tume oksiid** – dekoratiivne kate normaalsetesse sisetingimustesse. Ei soovitata korrosiivsesse keskkonda.
- 3) **Läikiv kroom, matt kroom** – dekoratiivne kate sobib kasutamiseks nii sise- kui välistingimustes.

LINGID: Epok



1903



1918



1927



1930

Toode	Tellimisnumber	Toote hind	Märkused
Lisavedruga			
1903	820722160002	179,93	<i>nikkel</i>
1903	820722160013	179,93	<i>matt kroom</i>
1903	820722160020	179,93	<i>läikiv messing</i>
1903	820722160021	179,93	<i>matt messing</i>
1903	820722160444	184,34	<i>must</i>
1918	808231160011	142,25	<i>läikiv kroom</i>
1918	808231160013	142,25	<i>matt kroom</i>
1918	808231160020	142,25	<i>läikiv messing</i>
1918	808231160021	142,25	<i>matt messing</i>
1918	808231160444	164,94	<i>must</i>
1927	820723160002	149,90	<i>nikkel</i>
1927	820723160013	166,63	<i>matt kroom</i>
1927	820723160020	166,63	<i>läikiv messing</i>
1927	820723160021	166,63	<i>matt messing</i>
1927	820723160444	212,55	<i>must</i>
1930	808270160002	230,26	<i>nikkel</i>
1930	808270160013	218,31	<i>matt kroom</i>
1930, valge	808271160002	220,01	<i>nikkel</i>
1930, must	808272160002	204,67	<i>nikkel</i>
1930, must	808272160013	207,41	<i>matt kroom</i>
1930, must	808272160020	207,41	<i>läikiv messing</i>

LINGID: Epok



Toode	Tellimisnumber	Toote hind	Märkused
Lisavedruga			
1937	820724120011	178,58	läikiv kroom
1937	820724160013	161,87	matt kroom
1937	820724160021	153,01	matt messing
1956	808235160011	92,11	läikiv kroom
1956	808235160013	99,61	matt kroom
1956	808235160020	106,77	läikiv messing
1956	808235160021	99,61	matt messing
1956	808235160444	150,08	must
Lisavedruta			
1905	815300160011	138,76	läikiv kroom
1905	815300160013	138,76	matt kroom
1905	815300160020	141,72	läikiv messing
1905	815300160021	138,76	matt messing
1905	815300160444	155,81	must
1923	815301160011	137,10	läikiv kroom
1923	815301160013	137,10	matt kroom
1923	815301160020	140,23	läikiv messing
1923	815301160021	137,10	matt messing
1923	815301160444	148,84	must
1935	815302160011	173,85	läikiv kroom
1935	815302160013	173,85	matt kroom
1935	815302160020	187,44	läikiv messing
1935	815302160021	173,85	matt messing
1935	815302160444	172,19	must
1949	815303160011	153,34	läikiv kroom
1949	815303160013	153,34	matt kroom
1949	815303160020	172,19	läikiv messing
1949	815303160021	153,34	matt messing
1949	815303160444	172,19	must

Pinnakatted ning kasutusala Epok ja Classic linkidele:

- 1) **Matt messing** – dekoratiivne kate normaalsetesse tingimustesse. Ei soovitata korrosiivsesse keskkonda.
- 2) **Läikiv messing, tume oksiid** – dekoratiivne kate normaalsetesse sisetingimustesse. Ei soovitata korrosiivsesse keskkonda.
- 3) **Läikiv kroom, matt kroom** – dekoratiivne kate sobib kasutamiseks nii sise- kui välistingimustes

Lisavedruga lingid – lisavedru on vajalik, kuna aitab hoida linki horisontaalasendis, tagades vastupidavuse ka rasketel ja tiheda kasutusega ustel.

Lisavedruta lingid – sobivad ASSA, ABLOY ja Triovingi lukukorpustega, sõltumata kruviaukude nurgast horisontaalasendi suhtes.

ROOSTEVABAD TOOTED: Seeria ASSA RF

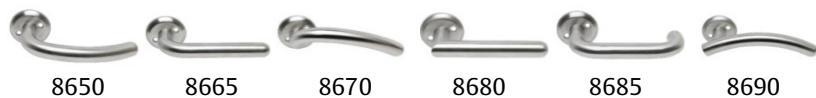

Toode	Tellimisnumber	Hind	Märkused
8650	815260160031	198,46	AISI 316
8665	815261160031	198,46	AISI 316
8670	815262160031	198,46	AISI 316
8680	815264160031	198,46	AISI 316
8685	815265160031	198,46	AISI 316
8690	815266160031	198,46	AISI 316

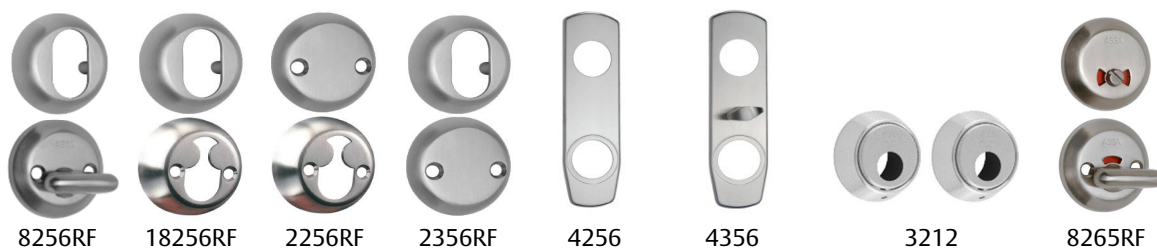

Toode	Tellimisnumber	Hind	Märkused
Südamiku kattekomplektid			
8256RF	815278000031	105,70	Standardkomplektis 18 mm kõrgusega südamikurõngas
18256RF	814257100031	90,40	Standardkomplektis 18 mm kõrgusega südamikurõngad
2256RF	814258100031	90,40	Standardkomplektis 18 mm kõrgusega südamikurõngas
2356RF	814259100031	90,40	Standardkomplektis 18 mm kõrgusega südamikurõngas
3212RF	814261100031	156,11	
Tualeti väändenupu komplekt			
8265RF	820180100031	101,53	310-50 ja 565 raamidele
Tarvikud			
Süd.rõngas 6 mm, välimine	810880100031	39,64	Ovaalsele südamikule
Süd.rõngas 8 mm, välimine	810881100031	39,64	Ovaalsele südamikule
Süd.rõngas 11 mm, välimine	810882100031	39,64	Ovaalsele südamikule
Süd.rõngas 13 mm, välimine	810853100031	39,64	Ovaalsele südamikule
Süd.rõngas 16 mm, välimine	810854100031	39,64	Ovaalsele südamikule
Süd.rõngas 18 mm, välimine	810855100031	39,64	Ovaalsele südamikule
Süd.rõngas 21 mm, välimine	810856100031	39,64	Ovaalsele südamikule
Süd.rõngas 6 mm, sisemine	810883100031	39,64	Ovaalsele südamikule
Süd.rõngas 8 mm, sisemine	810884100031	39,64	Ovaalsele südamikule
Süd.rõngas 11 mm, sisemine	810885100031	39,64	Ovaalsele südamikule
Süd.rõngas 13 mm, sisemine	810857100031	39,64	Ovaalsele südamikule
Süd.rõngas 16 mm, sisemine	810858100031	39,64	Ovaalsele südamikule
Süd.rõngas 18 mm, sisemine	810859100031	39,64	Ovaalsele südamikule
Süd.rõngas 21 mm, sisemine	810860100031	39,64	Ovaalsele südamikule
13 mm südamikurõngas	810861100031	46,96	Ümmargusele südamikule
Kattehülss	810862100031	36,95	Ümmargusele südamikule
4256RF	356949100031	69,03	Dekoratiivplaat
4356RF	356948100031	79,98	Väändenupuga dekoratiivplaat lukuraamidele 2000 ja 2002
Väändenupp	815277100031	62,59	
Sisemine pimekate	810863100031	40,52	
Välimine pimekate	810864100031	48,68	

Roostevabast terasest tarvikud täisustele



Toode	Tellimis number	Hind	Märkused
Väändenupud, südamikurõngad			
Väädenupp 2701	R951525	36,17	AISI 316L. Komplektis 2 südamikukruvi M5 x 28 mm ja väändenupu rist (2701-0130)
Väädenupp 8620	R954018	23,49	AISI 304. Komplektis 2 südamikukruvi ja väändenupu rist (8620-230)
Väädenupp 2706	R951843	25,40	Abloy kitsasprofiil lukuraamile
Invanupp 2702	R951526	41,73	AISI 316L. Komplektis 2 südamikukruvi M5 x 28 mm ja väändenupu rist (2702-0130)
Välimine 3501, 6 mm	R951677	39,80	AISI 316L. Komplektis 2 kruvi M5 x 75 mm (3501-0106)
Välimine 3501, 8 mm	R951678	39,80	AISI 316L. Komplektis 2 kruvi M5 x 75 mm (3501-0108)
Välimine 3501, 11 mm	R951679	39,80	AISI 316L. Komplektis 2 kruvi M5 x 75 mm (3501-0111)
Välimine 3501, 13 mm	R951680	39,80	AISI 316L. Komplektis 2 kruvi M5 x 75 mm (3501-0113)
Välimine 3501, 16 mm	R951681	39,80	AISI 316L. Komplektis 2 kruvi M5 x 75 mm (3501-0116)
Välimine 3501, 18 mm	R951682	39,80	AISI 316L. Komplektis 2 kruvi M5 x 75 mm (3501-0118)
Välimine 3501, 21 mm	R951683	39,80	AISI 316L. Komplektis 2 kruvi M5 x 75 mm (3501-0121)
Sisemine 3502, 6 mm	R951685	39,80	AISI 316L (3502-0106)
Sisemine 3502, 8 mm	R951686	39,80	AISI 316L (3502-0108)
Sisemine 3502, 11 mm	R951687	39,80	AISI 316L (3502-0111)
Sisemine 3502, 13 mm	R951688	39,80	AISI 316L (3502-0113)
Sisemine 3502, 16 mm	R951689	39,80	AISI 316L (3502-0116)
Sisemine 3502, 18 mm	R951690	39,80	AISI 316L (3502-0118)
Sisemine 3502, 21 mm	R951691	39,80	AISI 316L (3502-0121)
8625-270	R954052	32,88	AISI 304
Pimekatted			
2802-0130 komplekt	R951531	41,55	AISI 316L. Komplektis 2 kruvi M5 x 75 mm (2802-0130)
2802-0230 sisemine kate	R951532	18,08	AISI 316L (2802-0230)
2802-0330 välimine kate	R951533	23,49	AISI 316L. Komplektis 2 kruvi M5 x 75 mm (2802-0330)
Tualeti väändenupu komplektid			
3002	R951542	60,49	AISI 316L. Komplektis 2 kruvi M5 x 75 mm ja plast vahemuhv 467939 (3002-0130), Connect ja Classic lukuraamidele, kara pikkus 50mm
3003 invanupuga	R951545	68,69	AISI 316L. Komplektis 2 kruvi M5 x 75 mm ja plast vahemuhv 467939 (3003-0130), Connect ja Classic lukuraamidele, kara pikkus 50mm
8628-300	R954047	38,76	AISI 304. Komplektis 2 kruvi M5 x 75 mm ja plast vahemuhv 467939 (8628-300), Connect ja Classic lukuraamidele
8628-270	R954119	56,35	AISI 304. Komplektis 2 kruvi M5 x 75 mm, ABLOY 2014 lukuraamile
Uksestopperid			
Uksestopper 30 mm	R951727	46,96	AISI 316L
Uksestopper 45 mm	R951723	30,78	AISI 316L
Uksestopper 85 mm	R951724	36,17	Seinale, AISI 316L

LINGID: Aknalingid



Toode	Tellimisnumber	Toote hind	Märkused
7311	7311 053C	60,90	158 mm. Otse <i>matt kroom</i>
7311	7311 H43C	60,90	158 mm. Parem <i>matt kroom</i>
7311	7311 H530	60,90	158 mm. Parem <i>läikiv kroom</i>
7311	7311 V43C	63,55	158 mm. Vasak <i>matt kroom</i>
7311	7311 V530	63,55	158 mm. Vasak <i>läikiv kroom</i>
7312	7312 053C	110,39	158 mm. Otse <i>matt kroom</i>
7312	7312 H43C	110,39	158 mm. Parem <i>matt kroom</i>
7312	7312 H53C	110,39	158 mm. Parem <i>matt kroom</i>
7312	7312 V43C	108,52	158 mm. Vasak <i>matt kroom</i>
7312	7312 V53C	110,39	158 mm. Vasak <i>matt kroom</i>
7310	7310C3XXX	109,12	Fix südamik linkidele 7312 ja Epok aknalinkidele <i>matt kroom</i>
7310	7310M3XXX	100,89	Fix südamik linkidele 7312 ja Epok aknalinkidele <i>läikiv messing</i>
7314	7314 0530	51,01	Kasutatav koos ASSA ovaalse südamikuga. Otse <i>läikiv kroom</i>
7314	7314 H530	51,01	Kasutatav koos ASSA ovaalse südamikuga. Parem <i>läikiv kroom</i>
7314	7314 H53C	51,01	Kasutatav koos ASSA ovaalse südamikuga. Parem <i>matt kroom</i>
7314	7314 HV1C	93,03	Komplekt kus on nii parem kui vasak <i>matt kroom</i>
7314	7314 V530	51,01	Kasutatav koos ASSA ovaalse südamikuga. Vasak <i>läikiv kroom</i>
7314	7314 V53C	51,01	Kasutatav koos ASSA ovaalse südamikuga. Vasak <i>matt kroom</i>
7314	7314 V530	51,01	Kasutatav koos ASSA ovaalse südamikuga. Vasak <i>läikiv kroom</i>
7314	7314 V53C	51,01	Kasutatav koos ASSA ovaalse südamikuga. Vasak <i>matt kroom</i>
7315	7315 0530	51,01	Kasutatav koos ASSA ovaalse südamikuga. Otse <i>läikiv kroom</i>
7315	7315 H53C	51,01	Kasutatav koos ASSA ovaalse südamikuga. Parem <i>matt kroom</i>
7315	7315 V53C	51,01	Kasutatav koos ASSA ovaalse südamikuga. Vasak <i>matt kroom</i>
7313	7313 043C	25,38	Väändenuup lingiplaadile 7314. Otse <i>matt kroom</i>
7323	7323	25,38	Pimekate lingiplaadile 7314
7343	7343 H43C	37,12	Kogupikkus 133 mm. Parem <i>matt kroom</i>
7343	7343 V43C	36,28	Kogupikkus 133 mm. Vasak <i>matt kroom</i>
7343	7343 V53C	36,28	Kogupikkus 133 mm. Vasak <i>matt kroom</i>
7343	73437H43C	35,10	Kogupikkus 133 mm. Parem <i>matt kroom</i>
7343	73437V430	27,71	Kogupikkus 133 mm. Vasak <i>läikiv kroom</i>

HINGED



1201,1206



1223



3220



3228



3229



3244



3248



280-150

Toode	Tellimisnumber	Toote hind	Märkused
Aknahinged			
1201-65 mm	451991100057	5,40	
1206-75 mm	451996100057	7,66	
1223-100 mm	451973103057	18,45	
1223-100 mm	451973105057	18,45	
Uksehinged			
3220-100 mm	463847163057	21,58	Siseuste
3220-100 mm	463847165057	21,58	Siseuste
3228-110 mm	463851163057	24,52	
3228-110 mm	463851165057	24,52	
3229-110 mm	463855103057	22,78	Manteluste
3229-110 mm	463855105057	22,78	Manteluste
3248-110 mm	468867163057	29,22	Rasketele ustele
3248-110 mm	468867165057	29,22	Rasketele ustele
Vedruhing			
2248-110 mm	803655103057	97,55	
2248-110 mm	803655105057	97,55	
Pendelhinged			
280-75 mm	453785100057	187,75	
280-100 mm	453786100057	209,47	
280-150 mm	453788100057	238,34	

NURGARIIVID



96



1396



2396



Vasturaud 96



Juhik/Toruvastus

Toode	Tellimisnumber	Toote hind	Märkused
96	455448100057	79,45	Ümarad otsad
96	455447100057	70,42	Kandilised otsad
Vasturaud 96	455451100057	1,99	
1396	356286100057	74,86	
2396 *	356290803057	181,91	
Juhik/toruvastus	813741100057	20,35	

* Kahepoolse ukse passiivsele uksepoolele. Aktiivse ukse avamine avab automaatselt ka nurgariivi.

Horizontaalse latiga evakuatsiooniseadmed



1125 EVO



1130 EVO



1130:1 EVO



3325, 3425

Toode	Tellimisnumber	Hind	Märkused
1125 EVO M8	706662353031	915,00	Ilma lukuraamita, uksele laiussega 670-815 mm
1125 EVO M8	706662355031	915,00	Ilma lukuraamita, uksele laiussega 670-815 mm
1125 EVO M9-M10	706663353031	915,00	Ilma lukuraamita, uksele laiussega 816-1010 mm
1125 EVO M9-M10	706663355031	915,00	Ilma lukuraamita, uksele laiussega 816-1010 mm
1125 EVO M11-M13	706664353031	915,00	Ilma lukuraamita, uksele laiussega 1011-1415 mm
1125 EVO M11-M13	706664355031	915,00	Ilma lukuraamita, uksele laiussega 1011-1415 mm
1130 EVO	209779350031	963,80	Ilma lukuraamita, uksele laiussega max 1200 mm
1130:1 EVO	361316350031	2 000,80	Ilma lukuraamita, passiivsele uksepoolele laiussega max 1200 mm
1125:1/1130:1 EVO laiendus komplekt	815665100031	353,80	Ustele kõrgusega 2130-3100 mm
3325	354565101013	97,60	Kate südamikule ja ühepoolne link 6696. matt kroom
3325	354565102013	97,60	Kate südamikule ja ühepoolne link 6696. matt kroom
3425	354564100013	67,10	Kate südamikule ja pimekate lingi avale. matt kroom

Evakuatsiooniseadmed ASSA 1125 ja ASSA 1130 on sertifitseeritud vastavalt standardile EVS-EN 1125 ning on sobilikud kasutamiseks ka tuletõkkeustel.

Passiivse uksepoole evakuatsioonipoomid on kõik standardvariandis mikrolülitiga.

Lukuraamid evakuatsiooniseadmele 1125 EVO ja 1130 EVO



761-50



762-50



767-50



772-50

Toode	Tellimisnumber	Hind	Märkused
761-35	357747163057	1 464,00	Väljast lingiga
761-35	357747165057	1 464,00	Väljast lingiga
761-50	357748163031	1 220,00	Väljast lingiga
761-50	357748165031	1 220,00	Väljast lingiga
761-70	357749163057	1 525,00	Väljast lingiga
761-70	357749165057	1 525,00	Väljast lingiga
762-35	357751163057	1 464,00	Väljast lingiga
762-35	357751165057	1 464,00	Väljast lingiga
762-50	357752163031	1 220,00	Väljast lingiga
762-50	357752165031	1 220,00	Väljast lingiga
762-70	357753163031	1 525,00	Väljast lingiga
762-70	357753165031	1 525,00	Väljast lingiga
767-35	357754163057	1 464,00	Peale poomi kasutamist jääb lukukeel avatuks, väljast lingiga
767-35	357754165057	1 464,00	Peale poomi kasutamist jääb lukukeel avatuks, väljast lingiga
767-50	357755163031	1 220,00	Peale poomi kasutamist jääb lukukeel avatuks, väljast lingiga
767-50	357755165031	1 220,00	Peale poomi kasutamist jääb lukukeel avatuks, väljast lingiga
767-70	357756163057	1 525,00	Peale poomi kasutamist jääb lukukeel avatuks, väljast lingiga
767-70	357756165057	1 525,00	Peale poomi kasutamist jääb lukukeel avatuks, väljast lingiga
772-35	357757163057	1 220,00	Väljast lingita
772-35	357757165057	1 220,00	Väljast lingita
772-50	357758163031	1 037,00	Väljast lingita
772-50	357758165031	1 037,00	Väljast lingita
772-70	357759163057	1 342,00	Väljast lingita
772-70	357759165057	1 342,00	Väljast lingita

Mikrolülitiga lukuraamide hinnad on CiP-is.

Avariilingiga evakuatsiooniseadmed täisuksele

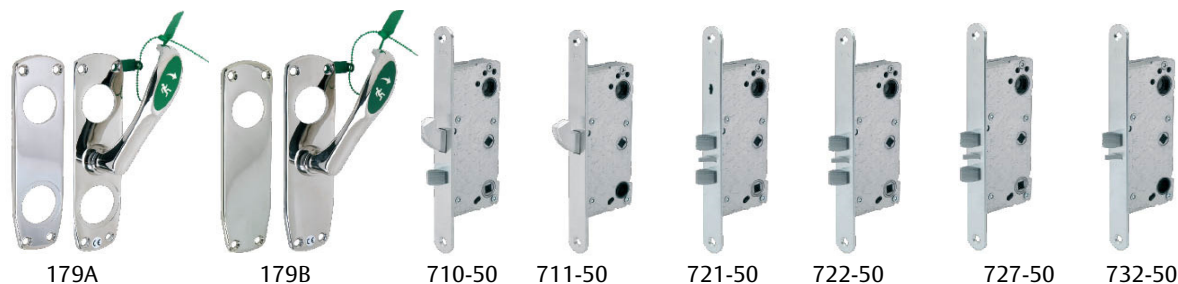

Toode	Tellimisnumber	Hind	Märkused
Evakuatsiooniseadmed			
179A	815516101011	500,20	Uksele paksusega 42-90 mm, parem <i>läikiv kroom</i>
179A	815516101013	500,20	Uksele paksusega 42-90 mm, parem <i>matt kroom</i>
179A	815516102011	500,20	Uksele paksusega 42-90 mm, vasak <i>läikiv kroom</i>
179A	815516102013	500,20	Uksele paksusega 42-90 mm, vasak <i>matt kroom</i>
179-2A	815521100011	732,00	Uksele paksusega 42-90 mm, vasak <i>matt kroom</i>
179-2A	815521100013	732,00	Uksele paksusega 42-90 mm, vasak <i>matt kroom</i>
179B	815553101011	521,01	Uksele paksusega 42-90 mm, parem <i>läikiv kroom</i>
179B	815553101013	521,01	Uksele paksusega 42-90 mm, parem <i>matt kroom</i>
179B	815553102011	521,01	Uksele paksusega 42-90 mm, vasak <i>läikiv kroom</i>
179B	815553102013	521,01	Uksele paksusega 42-90 mm, vasak <i>matt kroom</i>
179C	820732102011	719,80	Uksele paksusega 42-90 mm, vasak <i>läikiv kroom</i>
179D	820736101011	719,80	Uksele paksusega 42-90 mm, vasak <i>läikiv kroom</i>
179D	820736102011	719,80	Uksele paksusega 42-90 mm, vasak <i>läikiv kroom</i>
179E-2	364371100011	854,00	<i>läikiv kroom</i>
Lukuraamid 179A-le			
710-50	708203163057	292,80	
710-50	708203165057	292,80	
721-50	357709163031	329,40	Lukukeelt saab raami sisse riivistada võtmega
721-50	357709165031	329,40	
722-50	357717163031	329,40	
722-50	357717165031	329,40	
727-50	357720163031	366,00	Peale lingi kasutamist jääb lukukeel avatuks kuni südamikust/nupust lukustatakse
727-50	357720165031	366,00	Peale lingi kasutamist jääb lukukeel avatuks kuni südamikust/nupust lukustatakse
Lukuraamid 179B-le			
711-50	708205167057	292,80	
732-50	357723163031	329,40	
732-50	357723165031	329,40	

Evakuatsiooniseadmete 179A ja 179B komplekti kuuluvad kateplaadid (üks neist evakuatsiooni lingiga), plastikplomm, kruvid ja hülssmutrid.

Evakuatsiooniseadmete 179-2A ja 179E-2 komplekti kuuluvad kateplaadid (mõlemad evakuatsiooni lingiga), plastikplomm, kruvid ja hülssmutrid

Toode	Tellimisnumber	Hind	Märkused
Distantsplaat 3mm	356820100013	145,94	Juhul kui B või C mõõt on väiksem kui 22 mm. <i>matt kroom</i>
Plastikplomm 179	813769100000	7,87	
Kaabel	817122100000	179,85	Mikrolülititega lukuraamidele, 3 pistikut, 10m
Kaabel	000055207100000	172,94	Mikrolülititega lukuraamidele, 4 pistikut, 10m

Avariilingiga evakuatsiooniseadmed kitsasprofillukkudele, backset 35 mm



Toode	Tellimisnumber	Hind	Märkused
Komplektid 179A S4			
179A S4	820137100011	549,00	Südamik ainult sisemisel poolel
179A S4	820137100013	549,00	läikiv kroom matt kroom
179A S4	820139100011	549,00	Südamik mõlemal poolel
179A S4	820139100013	549,00	läikiv kroom matt kroom
179A-2 S4	820140100011	780,80	Evakuatsioonilink mõlemal poolel
179A-2 S4	820140100013	780,80	läikiv kroom matt kroom
179A S4 plaat	359798100011	390,40	Ainult evakuatsioonilingiga plaat
179A S4 plaat	359798100013	390,40	läikiv kroom matt kroom
Komplektid 179B S4			
179B S4	820141100011	378,20	Südamik ainult sisemisel poolel
179B S4	820141100013	378,20	läikiv kroom matt kroom
179B S4 DC	820142100011	378,20	Südamik mõlemal poolel
179B S4 DC	820142100013	378,20	läikiv kroom matt kroom
179B-2 S4	820143100011	610,00	Evakuatsioonilink mõlemal poolel
179B-2 S4	820143100013	610,00	läikiv kroom matt kroom
179B S4 plaat	358570100011	305,00	Ainult evakuatsioonilingiga plaat
179B S4 plaat	358570100013	305,00	läikiv kroom matt kroom
Lukuraamid 179A S4-le			
710-35	358663163057	463,60	
710-35	358663165057	463,60	
721-35	357750163057	463,60	
721-35	357750165057	463,60	
722-35	357716163057	463,60	
722-35	357716165057	463,60	
727-35	357719163057	610,00	Lukustuskeel jääb avamisel raami sisse
727-35	357719165057	610,00	Lukustuskeel jääb avamisel raami sisse
Lukuraamid 179B S4-le			
711-35	357713167057	427,00	
732-35	357722163057	439,20	
732-35	357722165057	439,20	

Avariilingiga evakatsiooniseadmed kitsasprofillukkudele, backset 28 mm



88363



88364



188363

Toode	Tellimisnumber	Hind	Märkused
88363	815315100011	396,21	<i>läikiv kroom</i>
88364	815316100011	413,74	<i>läikiv kroom</i>
188363	815317100011	604,94	<i>läikiv kroom</i>
Evakuatsioonilingiga plaat	815314100011	291,69	<i>läikiv kroom</i>

Muud evakuatsiooniseadmed



8061



8560



8560-2



8362



88362/S3



88362/S4

Toode	Tellimisnumber	Hind	Märkused
Avamisseadmed			
8061	806312100011	76,91	<i>läikiv kroom</i>
8061	806312100013	91,28	<i>matt kroom</i>
8061	806312100021	89,44	<i>matt messing</i>
8560	352366100011	116,77	<i>läikiv kroom</i>
8560	352366100013	135,41	<i>matt kroom</i>
8560-2	352367100011	235,41	<i>läikiv kroom</i>
8560-2	352367100013	249,89	<i>matt kroom</i>
Avamisseadmed kitsasprofiiluksele			
8362	806509100011	151,12	Classic lukuraamidele <i>läikiv kroom</i>
8362 komplekt	807321100011	202,35	Koos südamikuplaadiga, tellimisel märkida plaadikõrgus <i>läikiv kroom</i>
88362/S3	358068100011	321,60	Classic lukuraamidele <i>läikiv kroom</i>
88362/S3	358068100013	166,20	Classic lukuraamidele <i>matt kroom</i>
88362/S3 komplekt	358067100011	256,42	Classic lukuraamidele, koos südamikuplaadiga <i>läikiv kroom</i>
88362/S3 komplekt	358067100013	256,42	Classic lukuraamidele, koos südamikuplaadiga <i>matt kroom</i>
88362E/S4	358070100011	191,25	Connect lukuraamidele <i>läikiv kroom</i>
88362E/S4 komplekt	358069100011	274,49	Koos südamikuplaadiga <i>läikiv kroom</i>
Tarvikud			
8061 plastkate	417984100000	21,24	Plastkate komplektile 8061
8560 set	352360100000	43,30	Plastkate, tüüblid, alusplaat ja kuplikett komplektidele 8560 ja 8560-2
8560	352338100000	27,08	Plastkate koos kupliketiga komplektidele 8560 ja 8560-2
Tüübel	806326800000	1,98	Komplektidele 8560 ja 8560-2
Kuplikett	806928100000	8,71	Komplektidele 8560 ja 8560-2
8362	806517100000	19,73	Plastkate komplektidele 8362, 88362 ja 88362E
8567	803191100000	17,39	Komplektidele 8567 ja 18567

SULGURID: ASSA ABLOY sulgurid



DC120



DC135



DC140



DC175

Toode	Tellimisnumber	Hind	Märkused
DC120 sulgur koos varrega	DC120-----DEV1-	55,45	Rack & Pinion sulgur EN 2/3/4, käärvarega, hõbedane
DC120 sulgur koos varrega	DC120-----D9016	55,45	Rack & Pinion sulgur EN 2/3/4, käärvarega, valge
DC120 sulgur koos varrega	DC120-----D9005	55,45	Rack & Pinion sulgur EN 2/3/4, käärvarega, must
DC135 sulgur koos varrega	DC135-----DEV1-	76,68	Rack & Pinion sulgur EN 3, liugvarrega, hõbedane
DC135 sulgur koos varrega	DC135-----D9016	76,68	Rack & Pinion sulgur EN 3, liugvarrega, valge
DC135 sulgur koos varrega	DC135-----D9005	84,17	Rack & Pinion sulgur EN 3, liugvarrega, must
DC140 sulgur koos varrega	DC140-----DEV1-	67,28	Rack & Pinion sulgur EN 2/3/4/5, käärvarega, hõbedane
DC140 sulgur koos varrega	DC140-----D9016	67,28	Rack & Pinion sulgur EN 2/3/4/5, käärvarega, valge
DC140 sulgur koos varrega	DC140-----D9005	67,28	Rack & Pinion sulgur EN 2/3/4/5, käärvarega, must
DC175 sulgur koos varrega	DC175-----EV1-	124,93	CAM tüüpi sulgur EN3/4, hõbedane
DC175 sulgur koos varrega	DC175-----9016	130,54	CAM tüüpi sulgur EN3/4, valge
DC175 sulgur koos varrega	DC175-----9005	130,54	CAM tüüpi sulgur EN3/4, must
Lisatarvikud			
A161 paigaldusplaat	DCA161-----EV1-	9,50	Paigaldusplaat sulgurile DC140
A187 paigaldusplaat	DCA187-----EV1-	9,82	Paigaldusplaat sulgurile DC135
A280 paigaldusplaat	DCA280-----EV1-	19,52	Paigaldusplaat sulgurile DC175
A278 lahtihoidefiksaator	DCA278-----	12,81	Mehhaniline lahtihoidefiksaator sulgurile DC175
A279 tõkis	DCA279-----	15,86	Tõkis sulgurile DC175

SULGURID: ASSA ABLOY sulgurid



Standardse varrega ukse sulgurid
DC200/300/340/347



Käärvars



Standardse varrega ukse sulgur
DC336

Toode	Tellimis-number	Hind	Märkused
Käärvarrega ukse sulguri korpus			
DC200	DC200----DEV1-	82,39	Reguleeritav vedrujõud EN 2-4, hõbedane
DC200	DC200----D9016	82,39	Reguleeritav vedrujõud EN 2-4, valge
DC200	DC200----D9005	82,39	Reguleeritav vedrujõud EN 2-4, must
DC200	DC200----D8014	82,39	Reguleeritav vedrujõud EN 2-4, pruun
DC300	DC300----DEV1-	98,31	Reguleeritav vedrujõud EN 3-6, hõbedane
DC300	DC300----D9016	98,31	Reguleeritav vedrujõud EN 3-6, valge
DC300	DC300----D9005	98,31	Reguleeritav vedrujõud EN 3-6, must
DC300	DC300----D8014	98,31	Reguleeritav vedrujõud EN 3-6, pruun
DC300DA	DC310----DEV1-	128,93	Viivitusega sulgumine, reguleeritav vedrujõud EN 3-6, hõbedane
DC347	DC247_120200	236,24	Reguleeritav vedrujõud EN 5-7, hõbedane
DC347	DC247_620200	313,44	Reguleeritav vedrujõud EN 5-7, valge
DC347	DC247_420200	313,43	Reguleeritav vedrujõud EN 5-7, must
DC336	DC336_120200	111,45	Reguleeritav vedrujõud EN 3-6, hõbedane
DC336	DC336_620200	129,12	Reguleeritav vedrujõud EN 3-6, valge
DC336	DC336_420200	129,12	Reguleeritav vedrujõud EN 3-6, must
DC336	DC336_520200	129,12	Reguleeritav vedrujõud EN 3-6, pruun
DC336	DC336_320200	129,12	Reguleeritav vedrujõud EN 3-6, roostevaba
Käärvarrega ukse sulguri korpus, mida saab kasutada ka liugvarrega (liugvarred lk 65)			
DC340	DC240_120200	136,19	Reguleeritav vedrujõud EN 2-6/1-4, hõbedane
DC340	DC240_620200	145,42	Reguleeritav vedrujõud EN 2-6/1-4, valge
DC340	DC240_420200	145,42	Reguleeritav vedrujõud EN 2-6/1-4, must
DC340	DC240_520200	145,42	Reguleeritav vedrujõud EN 2-6/1-4, pruun
DC340 OP	DC240_150200	144,62	Reguleeritav vedrujõud EN 2-6/1-4, hõbedane (OP-hingede vastaspoolele)
DC340 DA	DC240_140200	161,35	Viivitusega sulgumine, reguleeritav vedrujõud EN 2-6/1-4, hall
Käärvarred			
L190	DCL190----EV1-	13,86	Standardvars, hõbedane
L190	DCL190----9016	14,52	Standardvars, valge
L190	DCL190----9005	14,52	Standardvars, must
L190	DCL190----8014	14,65	Standardvars, pruun
L191	DC191_100500	89,57	Lahtihoidva fiksaatoriga käärvars, hõbedane
L191	DC191_600500	89,57	Lahtihoidva fiksaatoriga käärvars, valge
L191	DC191_400500	89,57	Lahtihoidva fiksaatoriga käärvars, must
L191	DC191_500500	89,57	Lahtihoidva fiksaatoriga käärvars, pruun
L197	DC197_100500	77,75	Tugevdatud käärvars ukse sulgurile DC347, hõbedane
L198	DC198_100500	55,47	Pikendatud käärvars, hõbedane (kui paigaldus sügavus suurem kui 120mm)
L199	DC199_100500	26,10	Mittelahtivõetav, sobib tuletõkkeuste, hõbedane
Lisatarvikud			
A104	DCA104----EV1-	11,08	Paigaldusnurgik liugvarrele G193 (ei sobi G195-le)
A120	DCA120-----40	6,10	Paigaldusplaat ukse sulgurile DC200/300/500/700
A122	DCA122----EV1-	12,00	Paigaldusnurgik ukse sulgurile DC200
A123	DCA123----EV1-	12,77	Paigaldusnurgik ukse sulgurile DC300
A130	DCA130----EV1-	8,39	Paigaldusplaat liugvarrele
A154	DCA154----EV1-	4,62	Käärvarre paraleelpaigaldusnurgik
A126	DC126_000500	28,01	Paigaldusplaat ukse sulgurile DC340/347, hõbedane
A107	DC107_100500	27,61	Paigaldusnurgik ukse sulgurile DC340/347, hõbedane

SULGURID: ASSA ABLOY sulgurid



Liugvarrega ukse sulgurid
DC500/700



Vabalt liugleva funktsiooniga ukse sulgur
DC700 G-FM / DC640



Liugvars

Toode	Tellimis-number	Hind	Märkused
CAM liugvarrega ukse sulguri korpus			
DC500	DC500_120200	215,16	Reguleeritav vedrujõud EN 1-4, hõbedane
DC500	DC500_620200	226,04	Reguleeritav vedrujõud EN 1-4, valge
DC500	DC500_420200	226,04	Reguleeritav vedrujõud EN 1-4, must
DC500	DC500_520200	226,04	Reguleeritav vedrujõud EN 1-4, pruun
DC700	DC700_120200	275,10	Reguleeritav vedrujõud EN 3-6, hõbedane
DC700	DC700_620200	285,85	Reguleeritav vedrujõud EN 3-6, valge
DC700	DC700_420200	285,85	Reguleeritav vedrujõud EN 3-6, must
DC700	DC700_520200	285,85	Reguleeritav vedrujõud EN 3-6, pruun
DC700 AC	DC700AC_120200	293,45	Reguleeritav vedrujõud EN 3-6, hõbedane, asümmeetriline
Liugvarred			
G193	DCG193-----EV1-	17,31	Standardvars, hõbedane
G193	DCG193-----9016	19,86	Standardvars, valge
G193	DCG193-----9005	19,83	Standardvars, must
G193	DCG193-----8014	19,70	Standardvars, pruun
G195	DCG195----DEV1-	21,44	Reguleeritav liugvars, kattega, hõbedane
G195	DCG195----D9016	23,95	Reguleeritav liugvars, kattega, valge
G195	DCG195----D9005	23,95	Reguleeritav liugvars, kattega, must
G195	DCG195----D8014	23,95	Reguleeritav liugvars, kattega, pruun
Lisatarvikud			
A124	DC130_000500	10,87	Paigaldusplaat DC336, DC500/700 ukse sulgurile
A152	DC152_000500	17,65	Mehaaniline lahtihoidev fiksaator liugvarrele (sobib ka G893-le)
A153	DC153_000500	18,51	Tõkis liugvarrele (sobib ka G893-le)
Koordineerimissüsteem tuletõkkeüstele			
G460	FD460_100200	346,36	Sulguritele DC500/700. Liugvars lahtihoidev magnetiga, ühepoolne, hõbedane
G461	FD461_100200	410,03	Sulguritele DC500/700. Liugvars koordinaatoriga, hõbedane
G462	FD462_100200	895,38	Sulguritele DC500/700. Liugvars koordinaatoriga ja kahe lahtihoidev magnetiga, hõbedane
G464	FD464_100200	718,49	Sulguritele DC500/700. Liugvars koordinaatoriga ja ühe lahtihoidev magnetiga, hõbedane
G120	FD120_100500	80,01	Aktivaator paarisüstele (G461-G464)
Lisatarvikud			
A115	DC115_100500	41,47	Paigaldusplaat varresüsteemile G460-464, 515x30mm, hõbedane
A116	DC116_100500	51,52	Paigaldusnurgik varresüsteemile G460-464, 548x35x35mm, hõbedane
A117	DC117_100500	92,29	Paigaldusnurgik varresüsteemile G460-464, keskmine, 1250x35x35mm, hõbedane
A150	FD150_100200	120,21	Ühenduskarbik kahepoolsetele ustele (G461-G464)
A151	FD151_100200	120,21	Ühenduskarbik kahepoolsetele ustele (G461-G464)
Vabalt liugleva funktsiooniga ukse sulgur			
DC640	FD440_120200	695,17	EN 3-6(käärvarrega)/EN 3-4(liugvarrega), hõbedane, vabalt liugleva funktsiooniga
L690	FD499_100500	164,66	Käärvars sulgurile DC640, hõbedane,
G694	FD494_100500	137,23	Liugvars sulgurile DC640, hõbedane
DC700 G-FM	FD740_110200	695,17	EN 3-6 (liugvarrega), hõbedane, vabalt liugleva funktsiooniga
G795	FD495_100200	95,93	Liugvars sulgurile DC700 G-FM, hõbedane
Vaikse sulgemisega ukse sulgur			
DC700G-CM	DC700CM---DEV1-	981,23	Sulgeb vaikselt ja tõmbab ukse kindlalt kinni, EN 3-6
G150	DCG150----DEV1-	76,58	Liugvars DC700G-CM jaoks
Ukse sulgur integreeritud elektrivasturauaga varres			
DC700G-FT	DC700FT0-EDEV1-	1 874,10	12V DC EN 3-6, hingede poolne
DC700G-FT	DC700FT0-FDEV1-	1 874,10	24V DC EN 3-6, hingede poolne
DC700G-FT	DC700FT1-EDEV1-	1 874,10	12V DC EN 3-6, hingede vastaspoolele
DC700G-FT	DC700FT1-FDEV1-	1 874,10	24V DC EN 3-6, hingede vastaspoolele

SULGURID: ASSA ABLOY sulgurid



Süvistatav ukse sulgur ja vars

Toode	Tellimis-number	Hind	Märkused
Süvistatud ukse sulguri korpus			
DC840	DC840_010500	319,68	Reguleeritav veojõud EN 1-4
DC860	DC860_010500	419,58	Reguleeritav vedrujõud EN 1-5
Liugvarred süvistatavatele sulguritele			
G892	DC892_100500	67,84	Süvistatud liugvars 20 mm, soovitatav DC840
G893	DC893_100500	78,62	Süvistatud liugvars 31 mm, soovitatav DC860
G880	FD480_100500	435,82	Süvistatud liugvars lahtihoidismagnetiga, hõbedane
G881	FD481_100500	542,72	Süvistatud liugvars koordinaatoriga, hõbedane
G882	FD482_100500	1 092,16	Süvistatud liugvars koordinaatoriga ja kahe lahtihoidismagnetiga, hõbedane
G884	FD484_100500	882,88	Süvistatud liugvars koordinaatoriga ja ühe lahtihoidismagnetiga, hõbedane
Lisatarvikud			
A156	DC156_000500	31,68	Lahtihoidefiksaator G892-le
A157	DC157_000500	16,99	Tõkis G892-le

SULGURID: Muud sulgemisvahendid



2010



914000

Toode	Tellimis-number	Hind	Märkused
Mehaaniline ukse sulgemise koordinaator			
914000	914000-05-01	191,77	Reguleeritav Hall
Tarvikud			
2010	812339100000	89,82	Aktivaator paarisuksele

EN jõudude tabel sulguritele

	UKSE LAIUS MAX (mm)	UKSE KAAL MAX (kg)
EN1	750	20
EN2	850	40
EN3	950	60
EN4	1100	80
EN5	1250	100
EN6	1400	120
EN7	1600	160

Liugukse automaatika



Aku



Pörandajuhik



PSK-6U



FSA/FSE lukk



I/O elektroonikaplokk



SBK-111



Andur SC53-M



Pinnapealne programmlüiti

Toode	Tellimis-number	Hind	Märkused
SL500 ukseautomaatika liuguksele (ukseprofiili max paksus 65mm)			
SL500 - 1600mm	EM1008568-HPL16	2 273,81	Ukseautomaatika komplekt liuguksele max avaga 1600 mm, ukselehe kaal max 120kg
SL500 - 2200mm	EM1008568-HPL22	2 358,55	Ukseautomaatika komplekt liuguksele max avaga 2200 mm, ukselehe kaal max 120kg
SL500 - 2800mm	EM1008568-HPL28	2 457,41	Ukseautomaatika komplekt liuguksele max avaga 2800 mm, ukselehe kaal max 120kg
LISAD - sobivad liugukse automaatikale			
Profiil	EM33550526	81,39	Adapterprofiil ukselehe kinnitamiseks, L=1425mm
Pörandajuhik GS-F	EM802004	22,70	Pörandajuhik vildiga, 24mm
Pörandajuhik GS	EM802003	22,70	Pörandajuhik, 24mm
I/O elektroonikaplokk	EM1010658	237,40	I/O elektroonikaplokk (sünkroniseerimine, NC ATS ja teised lisafunktsioonid)
Aku 12V	EM1010651	215,67	Varutoide aku 12V (ainult avamine või sulgemine)
Aku 24V	EM1010652	449,86	Varutoide aku 24V (avamine ja sulgemine)
Elektriline lukk FSE	EM1010653	192,52	Elektriline lukk, vooluga avatav ehk ilma vooluta suletud, ei sobi evakuatsiooniteele!
Elektriline lukk FSA	EM1010654	192,52	Elektriline lukk, vooluga suletav ehk ilma vooluta avatud, sobib evakuatsiooniteele!
Võtmega lüüti PSK-6U	EM1006263	114,55	Võtmega lüüti seinale, 6 positsiooni, pinnapealseks paigalduseks, must
Programmlüüti	EM1008837	182,62	Programmlüüti 40x80 pinnapealne
Andur SC53-M	EM1702098	502,88	Liikumisandur koos turvakardinaga
Andur SP56-M	EM1702102	537,72	Turvakardin ilma liikumisandurita
Turvakiir SBK-111 NO	EM738783	122,85	Turvakiir NO
Turvakiir SBK-111 NC	EM738784	122,85	Turvakiir NC
Turvakiire plaat	EM738785	38,36	Paigaldusplaat turvakiirele, komplekt, pinnapealne
Turvakiire plaat	EM738786	38,36	Paigaldusplaat turvakiirele, komplekt, pinnasisene

Käändukse automaatika



SW300



PSK-2



PS-4C



Käärvars



Liugvars



ES-3B



SP51-M



SA13

Toode	Tellimis-number	Hind	Märkused
SW100 (käärvarrega kuni 90kg, liugvarrega kuni 32kg, 716x110x130mm)			
SW100	EM1005675	1 963,10	SW100 automaatika käärvarrega, hõbedane, mustad otsaplaadid
SW100	EM1005684	1 963,10	SW100 automaatika liugvarrega, hõbedane, mustad otsaplaadid
SW200i (käärvarrega kuni 320kg, liugvarrega kuni 160kg, 716x110x130mm)			
SW200i	EM1009927	2 526,62	SW200i automaatika, varreta, hõbedane, mustad otsaplaadid, EXU-SI+EXU-SA
SW200i	EM1009927SI	2 502,56	SW200i automaatika, varreta, hõbedane, hõbedased otsaplaadid, EXU-SI+EXU-SA
SW150 (käärvarrega kuni 140kg, liugvarrega kuni 80kg, 840x70x148mm)			
SW150	EM1009169	2 090,21	SW150 automaatika, varreta, hõbedane, mustad otsaplaadid
SW150	EM1009169SI	2 070,30	SW150 automaatika, varreta, hõbedane, hõbedased otsaplaadid
SW300 (käärvarrega kuni 280kg, liugvarrega kuni 160kg, sobib tuletõkkeustele, 840x70x148mm)			
SW300	EM1009168	2 683,38	SW300 automaatika, varreta, hõbedane, mustad otsaplaadid, EXU-SI+EXU-SA
SW300	EM1009168SI	2 657,82	SW300 automaatika, varreta, hõbedane, hõbedased otsaplaadid, EXU-SI+EXU-SA
Varred SW seeria automaatikale			
Käärvars	EM1007965BK	278,94	Käärvars automaatikale SW100/SW150/SW200i/SW300, must, A<22mm
Käärvars	EM1007965SI	278,94	Käärvars automaatikale SW100/SW150/SW200i/SW300, hõbedane, A<22mm
Käärvars	EM1007241BK	278,94	Käärvars automaatikale SW100/SW150/SW200i/SW300, must, A<95mm
Käärvars	EM1007241SI	278,94	Käärvars automaatikale SW100/SW150/SW200i/SW300, hõbedane, A<95mm
Liugvars	EM1008401BK	204,79	Liugvars automaatikale SW100/SW150/SW200i/SW300, must
Liugvars	EM1008401SI	204,79	Liugvars automaatikale SW100/SW150/SW200i/SW300, hõbedane
LISAD - SW seeria automaatikale			
EXU-SI	EM1003554	205,77	EXU-SI elektroonikaplaat, turva- ja impulssfunktsioonid
EXU-SA	EM1003557	185,96	EXU-SA elektroonikaplaat, ohutusfunktsioonid
Aku	EM1003567	305,44	Aku automaatikale SW100
Aku	EM1007478	373,52	Aku automaatikale SW200i
Aku	EM1007823	317,11	Aku automaatikale SW150/SW300
LISAD - sobivad PowerSwing ja SW seeria automaatikatele			
Turvaandur SP51-M	EM1700773	411,69	SP51-M (4Safe Line), infrapuna turvaandur, laius 350mm
Turvaandur SP51-M	EM1702301	423,34	SP51-M (4Safe Line), infrapuna turvaandur, laius 1200mm
Võtmega lüliti PSK-2	EM655844	109,59	PSK-2 võtmega lüliti seinale, 2-positionsiooni, pinnasiseseks paigalduseks (ei vaja EXB)
Võtmega lüliti PS-4C	EM655845	88,84	PS-4C võtmega lüliti seinale, 4-positionsiooni, pinnasiseseks paigalduseks (vajab EXB)
Paigalduskarbik	EM655806	34,04	Pinnapealne paigalduskarbik lülititele PSK-2 ja PS-4C, must
LISAD - sobivad PowerSwing, SW seeria ja SL500 automaatikatele			
Küünarlüliti ES-3B	EM600051	79,74	ES-3B küünarlüliti, alumiinium
Puutevaba lüliti SA13	EM1007635	320,31	SA13 puutevaba lüliti/sensor, tundlikus 10cm kuni 50cm
Radar SA53	EM1704645	322,08	Liikumisandur suunatundlik, reageerib ukse poole otse liikumisel
Vihmakaitse radarile	EM738708	68,05	Vihmakaitse radarile SA51
Radari juhtpult RRC	EM738707	52,25	Pult radari SA51 seadistamiseks
Raadiosignaali plokk	EM1007626	220,80	Raadiosignaali plokk, 4 kanalit, 70x130x26mm
Raadiosignaali pult	EM1007631	119,49	Raadiosignaali pult, nelja nupuga

Ditec väravaautomaatika



Liugvärava komplekt



Tiibvärava komplekt PWR25/PWR35

Toode	Tellimis-number	Hind	Märkused
Tiibvärava lahendus			
Ditec PWR 25	DITPWR25HL	805,90	Komplekt kahelehelisele tiibväravale kuni 5m (2,5m + 2,5m) koos 433 MHz raadiovastuvõtjaga, 2 ajamit + 1 juhtpaneel LCU30H koos sisseehitatud raadiovastuvõtjaga + 1 paar LIN2 fotoelemente + 2 kaugjuhtimispuhki (1 x ZEN2 + 1 x ZEN2W) + 1 FL24 vilkuv tuli koos antenniga ja 5m kaabliga + E109B hoiatuspaneel
Ditec PWR 35	DITPWR35HL	949,00	Komplekt kahelehelisele tiibväravale kuni 7m (3,5m + 3,5m) koos 433 MHz raadiovastuvõtjaga, 2 ajamit + 1 juhtpaneel LCU40H koos sisseehitatud raadiovastuvõtjaga + 1 paar LIN2 fotoelemente + 2 kaugjuhtimispuhki (1 x ZEN2 + 1 x ZEN2W) + 1 FL24 vilkuv tuli koos antenniga ja 5m kaabliga + E109B hoiatuspaneel
Ditec DO IT Obbi	DOITOBLS	690,19	Komplekt kahelehelisele kuni 6m (3m + 3 m) tiibväravale koos 433 MHz raadiovastuvõtjaga: 2 ajamit + 1 juhtpaneel LCU30H sisseehitatud raadiovastuvõtjaga + 1 paar LIN2 fotoelemente + 2 kaugjuhtimispuhki (1 x ZEN2 + 1 x ZEN2W)
Liugvärava lahendus			
Ditec ION 4	DITION4L	541,57	Komplekt kuni 400kg kaaluvale liugväravale koos 433 MHz raadiosaatjaga: 1 reduktormootor + 1 sisseehitatud juhtpaneel LCU48 koos raadiovastuvõtjaga + 2 kaugjuhtimispuhki (1xZEN2 + 1xZEN2W) + 1 paar LIN2 fotoelemente + 1 FL24 Vilkuv tuli koos antenni ja 5m kaabliga + 1 E109B hoiatuspaneel. Komplekt ei sisalda hammaslatti!
Ditec ION 6	DITION6L	670,37	Komplekt kuni 600kg kaaluvale liugväravale koos 433 MHz raadiosaatjaga: 1 reduktormootor + 1 sisseehitatud juhtpaneel LCU48 koos raadiovastuvõtjaga + 2 kaugjuhtimispuhki (1xZEN2 + 1xZEN2W) + 1 paar LIN2 fotoelemente + 1 FL24 Vilkuv tuli koos antenni ja 5m kaabliga + 1 E109B hoiatuspaneel. Komplekt ei sisalda hammaslatti!
Ditec NeoS 600	DIT600NESLP	761,15	Komplekt kuni 600kg kaaluva liugvärava jaoks koos 433 MHz raadio ja sisseehitatud magnetiliste piirilülititega, 1 reduktormootor + 1 sisseehitatud raadiovastuvõtjaga CS12M juhtpaneel + 2 kaugjuhtimispuhki (1xZEN2 + 1xZEN2W) + 1 paar LIN2 fotoelemente + 1 FL24 vilkuv tuli koos antenniga ja 5m kaabliga + E109B hoiatuspaneel. Komplekt ei sisalda hammaslatti!



ZENXR2



ZEN2



LAB9



ESCWM



CR4N4



LIN2



Paigaldusplaat

Toode	Tellimis-number	Hind	Märkused
Lisatarvikud			
Kaugjuhtimispuhki Smart Connect	ZEN2 ESCWM	26,29 412,15	Juhtpuhki, kahe kanali ja muutuva koodiga, töösagedus 433 MHz, värvus must Smart Connect komplekt (HUB ja magnetsensor) mobiilipäiga avamiseks. MAX 3 seadet
Universaalne vastuvõtja	ZENXR2	64,95	Universaalne vastuvõtja BIXMR2 mälu mooduliga, 12-24V DC, ZEN2 puldi kasutamiseks teiste tootjate seadmetega
Hammaslatti	CR4N4	14,84	Terasest hammaslatti, 1005mm, must PA6 nailonist ja klaaskiust kate, 4 kinnituspunkti, väravatele kaaluga kuni 500 kg, (kruidid ei kuulu komplekti)
Anduri kontrolleri	LAB9	210,99	Anduri kontrolleri, 24V DC, sissepääsu/väljapääsu kontrollimiseks, isekalibreeruv süsteem, automaatse tundlikkuse regulaatoriga. Paigaldus automaatika juhtpaneeli karbikusse. Kaabel pole komplektis!
Fotoelemendid	LIN2	88,74	Fotoelementide paar, max kaugus 30m, 24V AC/DC
Paigaldusplaat	IONRFK	90,91	Paigaldusplaat kasutamiseks olemasoleva väravaautomaatika asendamiseks. Sammud 190, 200, 210, 240, 250, 263, 280 ja 300mm

ELEKTROMEHAANILISED TOOTED: Connect mootorlukud



840C-50/850C-50



841C-35/851C-35



813C-50/815C-50



820C-50/825C-50/835C-50

Toode	Tellimisnumber	Hind	Märkused
Mootorluku komplekt			
840C-50*	705116123031	2 562,00	Konkskeele ja lingikeelega , turvaklass 5
841C-35*	705126127031	2 684,00	Konkskeelega, turvaklass 5
841C-50*	705115127031	2 562,00	Konkskeelega, turvaklass 5
850C-50*	705119123031	3 050,00	Konkskeele ja lingikeelega , turvaklass 7
851C-35*	705117127031	3 172,00	Konkskeelega, turvaklass 7
851C-50*	705118127031	3 050,00	Konkskeelega, turvaklass 7
Mootorluku korpus			
840C-50	705116103031	2 318,00	Konkskeele ja lingikeelega
841C-50	705115107031	2 318,00	Konkskeelega
850C-50	705119103031	2 562,00	Konkskeele ja lingikeelega
851C-50	705118107031	2 562,00	Konkskeelega
841C-35	705126107031	2 684,00	Konkskeelega
851C-35	705117107031	2 806,00	Konkskeelega
Lingiga kontrollitavad lukuraamid			
813C-50	705198107031	671,00	Lingikeelega
813C-50 komplekt*	705198127031	951,60	Lingikeelega
815C-50	705197107031	750,30	Lingikeelega, EN 179
815C.50 komplekt*	705197127031	1 037,00	Lingikeelega, EN 179
820C-50	705196107031	902,80	Konkskeele ja lingikeelega
820C-50 komplekt*	705196127031	1 171,20	Konkskeele ja lingikeelega
825C-50	705195107031	988,20	Konkskeele ja lingikeelega, EN 179
825C-50 komplekt*	705195127031	1 268,80	Konkskeele ja lingikeelega, EN 179
835C-50	705194107031	1 293,20	Konkskeele ja lingikeelega, EN 179
835C-50 komplekt*	705194127031	1 561,60	Konkskeele ja lingikeelega, EN 179
Tarvikud			
Vasturaud 1487-8	357916107057	157,12	Sisseehitatud magnetiga
Magnet	357571100000	34,43	Magnet vasturauale
DAC-564III	S5566563085	742,17	Juhtimiskeskus mootrolukule
DAC-430III	S5566403085	822,31	Juhtimiskeskus mootrolukule
DAC-400RC64	S556651160	576,25	Releelaat
EA226	EA226_000000	22,74	Kaabel, 10m
EA281	EA281_100000	38,00	Üleviik

*komplekt sisaldab: lukuraam, juhtimiskeskus DAC-564III, kaabel EA226, kaabli üleviik EA281, vasturaud 1487-2, magnet

ELEKTROMEHAANILISED TOOTED: 900-seeria elektrivasturauad

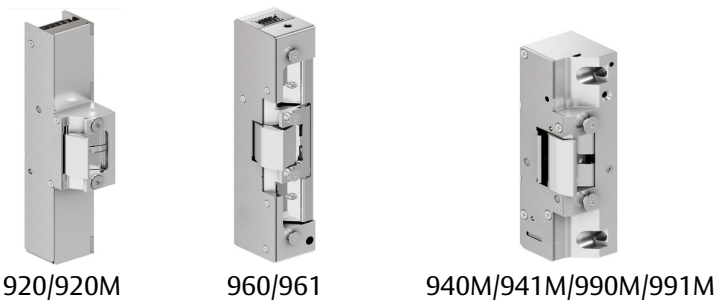

Toode	Tellimisnumber	Hind	Märkused
Elektrivasturauad			
920	920107000	923,89	Vooluga avatav, EI60, 12-24V AC/DC, tihendusurve MAX 120N
920M	920437000	1 092,56	Vooluga avatav, mikrolülitiga, EI60, 12-24V AC/DC, tihendusurve MAX 120N
940M	705204100000	507,52	Vooluga avatav, mikrolülitiga, hoidejõud 9kN, 12-24V DC, tihendusurve MAX 500N
941M	705205100000	520,21	Vooluga suletav, mikrolülitiga, hoidejõud 9kN, 12-24V DC, tihendusurve MAX 1000N
960	960437000	1 163,38	Vooluga avatav, EI60, hoidejõud 15kN, 12-24V AC/DC, tihendusurve MAX 2000N
961	961437000	1 163,38	Vooluga suletav, EI60, hoidejõud 15kN, 12-24V AC/DC, tihendusurve MAX 2000N
990M	705206100000	659,78	Vooluga avatav, mikrolülitiga, EI120, hoidejõud 9kN, 12-24V DC, tihendusurve MAX 500N
991M	705207100000	697,84	Vooluga suletav, mikrolülitiga, EI120, hoidejõud 9kN 12-24V DC, tihendusurve MAX 1000N

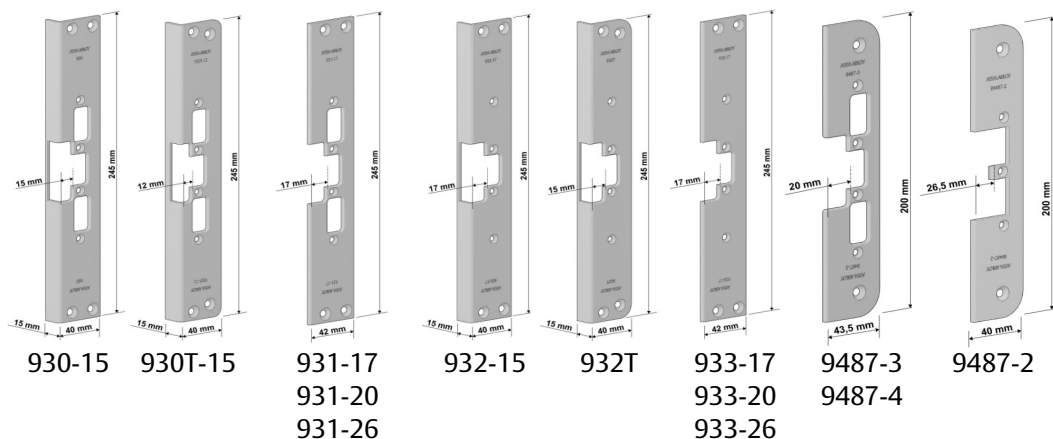

Toode	Tellimisnumber	Hind	Märkused
Paigaldusplaadid			
930-15	930100031	126,38	Metallist lengile, roostevaba
930T-15	930T10031	126,38	Puidust lengile, roostevaba
931-17	93117100031	156,31	Metallist lengile, roostevaba
931-20	93120100031	156,31	Metallist lengile, roostevaba
931-26	93126100031	156,31	Metallist lengile, roostevaba
932-15	932100031	126,38	Metallist lengile, roostevaba
932T	932T10031	126,38	Puidust lengile, roostevaba
933-17	93317100031	156,31	Metallist lengile, roostevaba
933-20	93320100031	156,31	Metallist lengile, roostevaba
933-26	93326100031	156,31	Metallist lengile, roostevaba
9487-2	94872100031	158,81	Puidust lengile, roostevaba
9487-3	94873100031	158,81	Puidust lengile, roostevaba
9487-4	94874100031	158,81	Puidust lengile, roostevaba

ELEKTROMEHAANILISED TOOTED: Tugevdatud ja standardsed elektrivasturauad



Tugevdatud elektrivasturauad 816 823 824 830T

Toode	Tellimisnumber	Hind	Märkused
Vooluga avatavad tugevdatud elektrivasturauad			
131/12V	502050069	1 206,84	Tuletõkkesertifikaadiga, EI30
131/24V	502060069	1 206,84	Tuletõkkesertifikaadiga, EI30
5131/12V	502150069	1 611,35	Mikrolülitiga, tuletõkkesertifikaadiga, EI30
5131/24V	502160069	1 611,35	Mikrolülitiga, tuletõkkesertifikaadiga, EI30
Vooluga suletavad tugevdatud elektrivasturauad			
331/12V	502420069	1 392,18	
331/24V	502430069	1 392,18	
Tugevdatud elektrivasturaua paigaldusplaadid			
816	505160100057	268,92	Puidust lengile
823	505230100057	91,07	Alumiiniumist lengile
824	505240100057	110,31	Puidust, metallist ja alumiiniumist lengile
830T	505831100057	120,18	



Standardne elektrivasturauad 725 730 732 733/17 733/20 733/26 735 737 750

Toode	Tellimisnumber	Hind	Märkused
Universaalsed standardsed elektrivasturauad			
75	503820051	476,57	Võimalik valida funktsiooni 12-24 V
575	503830051	704,60	Võimalik valida funktsiooni 12-24 V. Mikrolülitiga
Vooluga avatavad standardsed elektrivasturauad			
70/12V	503020051	488,10	
70/24V	503030051	488,10	
570/12V	503120051	687,02	Mikrolülitiga
570/24V	503130051	687,02	Mikrolülitiga
Vooluga suletavad standardsed elektrivasturauad			
71/12V	503220051	566,71	
71/24V	503230051	544,93	
Standardse elektrivasturaua paigaldusplaadid			
725	505250100057	287,30	Puidust, metallist ja alumiiniumist lengile
730	505300100057	148,12	Puidust, metallist ja alumiiniumist lengile
730T	505301100057	182,12	Ümmardatud otsad
732	505320100057	161,65	Nagu paigaldusplaat 730, aga ilma avadeta tuulekeele tarvis.
732T	505321100057	161,65	Ümmardatud otsad
733/17	505332100057	217,01	
733/20	505331100057	208,67	
733/26	505330100057	204,92	
735	505350100013	110,34	Alumiiniumist lengile
737	505370100013	135,41	Alumiiniumist lengile
750	505750100057	101,14	Alumiiniumist ja terasest lengile

ELEKTROMEHAANILISED TOOTED: Tavalised elektrivasturauad



14/12V
14/24V



RS505



507



528



RS510



RS511



512/300



520

Toode	Tellimisnumber	Hind	Märkused
Vooluga avatavad tavalised elektrivasturauad			
14/12V	501020051	219,15	
14/24V	501030051	219,48	
514/12V	501120051	552,28	Mikrolülitiga
514/24V	501130051	552,28	Mikrolülitiga
Vooluga suletavad tavalised elektrivasturauad			
114/12V	501220051	332,41	
114/24V	501230051	332,41	
Impulsiga avatavad tavalised elektrivasturauad			
24/12V	501420051	307,40	
24/24V	501430051	307,40	
Tavalise vasturaua paigaldusplaadid			
RS505	R972259	8,22	Metallist ja alumiiniumist lengile, roostevaba
507	505070100057	51,62	Puidust, metallist ja alumiiniumist lengile
528	505280100057	114,03	Puidust lengile
RS510	R972260	13,05	Puidust, metallist ja alumiiniumist lengile, roostevaba
510T	505101100057	81,73	Puidust lengile (sarnane 510-le, ümarate otstega)
RS511	R972261	22,58	Puidust, metallist ja alumiiniumist lengile, roostevaba
511T	505111100057	113,18	Puidust lengile (sarnane 511-le, ümarate otstega)
512/300	505121100057	288,86	Õhukestele ustele, pikkus 300 mm
520	505201100057	81,23	Alumiiniumist lengile

ELEKTROMEHAANILISED TOOTED: eff-eff vasturauad



Seeria 14 Seeria 142U Seeria 118 Seeria 843 Seeria 112 Seeria 914/934 Seeria 9314/9334 351U

Toode	Tellimis-number	Hind	Märkused
Seeria 14 – vooluga avatav			
R1 – 8-16V AC/DC	14-----R11	110,14	
E5 – 12V AC/DC	14-----E51	89,46	Intercom
F3 – 24V DC eE	14-----F31	136,71	Võib olla pidevalt voolu all
Seeria 34 – vooluga suletav			
E9 – 12V DC	34-----E91	234,73	
F9 – 24V DC	34-----F91	234,73	
Seeria 138 - vooluga suletav, reguleeritava keelega (FaFix)			
E9 – 12V DC	138-----E91	309,56	
F9 – 24V DC	138-----F91	315,13	
Seeria 118W - vooluga avatav, veekindel, IP54, reguleeritava keelega (FaFix)			
A7 - 10-24V AC/DC	118W-----A71	145,47	
A7 - 10-24V AC/DC	118WE-----A71	168,71	Mehhaanilise lahtihoide funktsiooniga
Seeria 118F - vooluga avatav, reguleeritava keelega (FaFix)			
A7 - 10-24V AC/DC	118F-----A71	486,24	Tuletõkkesertifikaatiga, EI30
B7 - 22-42V AC/DC	118F-----B71	486,24	Tuletõkkesertifikaatiga, EI30
Seeria 128 - vooluga avatav, impulsiga			
A7 - 10-24V AC/DC	128-----A71	139,57	Impulsiga
B7 - 10-24V AC/DC	128-----B71	139,57	Impulsiga
Seeria 142U - vooluga avatav, reguleeritava keelega (FaFix)			
Q3 - 12/24V AC/DC eE	142U-----Q34	550,37	Tuletõkkesertifikaadiga EI60, vasak
Q3 - 12/24V AC/DC eE	142U-----Q35	550,37	Tuletõkkesertifikaadiga EI60, parem
Seeria 118 - vooluga avatav, reguleeritava keelega (FaFix)			
A7 - 10-24V AC/DC	118-----A71	93,89	Võib olla pidevalt voolu all (11-13V DC)
B7 - 22-42V AC/DC	118-----B71	93,89	Võib olla pidevalt voolu all (22-26V DC)
Seeria 843 – vooluga suletav, automaatne lukustuspolt			
Q4 - 12-24V DC	843-4-----Q41	1 075,37	Lukustuspolt, monitooringu võimalus, hoidejõud 10000N, vasturaud 843-2 komplektis
Seeria 112 – vooluga avatav, vasturaud liuguksele			
D1 – 6-12V AC/DC	112----11440D11	631,05	Paigaldusplaadiga
1112	1112-----00	261,32	DIN lukuraam vasturauale 112
Seeria 914 – vooluga avatav, klaasukse vasturaud			
914U – 12/24V AC/DC	914U-0940335Q91	658,90	Klaasile paksusega 9-12mm, paigaldusplaadiga
Seeria 934 – vooluga suletav, klaasukse vasturaud			
934U - 12/24V DC	934U-0940335Q91	763,94	Klaasile paksusega 9-12mm, paigaldusplaadiga
Seeria 9314 – vooluga avatav, täisklaasukse vasturaud			
9314 - 6-12V AC/DC	9314VGL10---D11	1 190,48	Klaasile paksusega 10mm, paigalduskarbiga
Seeria 9334 – vooluga suletav, täisklaasukse vasturaud			
9334 - 12V DC	9334VGL10---E91	1 376,68	Klaasile paksusega 10mm, paigalduskarbiga
Seeria 351 – vooluga suletav, vasturaud pendelustele			
F9 – 24V DC	351U80-58135F91	1 107,39	Paigaldusplaadiga, vasturauaga

ELEKTROMEHAANILISED TOOTED: eff-eff paigaldusplaadid



021



033



066



096



137



165



169

Toode	Tellimis-number	Hind	Märkused
eff-eff paigaldusplaadid			
021	-----02140-01	13,71	universaalne, tsingitud, 25x250x3mm
021	-----02135-01	21,02	universaalne, roostevaba, 25x250x3mm
033	-----03335-04	77,99	vasak, roostevaba, 34x250x2mm
033	-----03335-05	77,99	parem, roostevaba, 34x250x2mm
033	-----03302-04	37,06	vasak, hall, 34x250x2mm
033	-----03302-05	37,06	parem, hall, 34x250x2mm
066	-----06635-04	43,79	vasak, roostevaba, 25x32x250x2mm
066	-----06635-05	43,79	parem, roostevaba, 25x32x250x2mm
066	-----06640-04	15,77	vasak, tsingitud, 25x32x250x2mm
066	-----06640-05	15,77	parem, tsingitud, 25x32x250x2mm
096	-----09635-01	17,52	universaalne, roostevaba, 24x130x3mm
096	-----09640-01	12,29	universaalne, tsingitud, 24x130x3mm
096	-----09602-01	12,29	universaalne, hall, 24x130x3mm
120	-----12035-01	18,27	universaalne, roostevaba, 25x160x3mm
120	-----12040-01	12,10	universaalne, tsingitud, 25x160x3mm
137	-----13735-01	50,94	universaalne, roostevaba, 25x32x180x2mm
165	-----16535-04	96,31	vasak, roostevaba, 44x250x2,5mm
165	-----16535-05	96,31	parem, roostevaba, 44x250x2,5mm
169	-----16940-01	37,10	universaalne, tsingitud, 36,4x179,9x2,5mm

ELEKTROMEHAANILISED TOOTED: SmartAir StandAlone



Skandinaavia avaga



Skandinaavia avaga, PIN-koodiga



Eurosüdamiku avaga



Eurosüdamiku avaga, PIN-koodiga

Toode	Tellimis-number	Hind	Märkused
SmartAir - skandinaavia lukukorpusele			
SmartAir Standalone	SNAB52SL8V058VI	486,20	Sees väändennupp, väljas südamikuava, L kujulise lingiga, roostevaba, sisetingimustesse
SmartAir Standalone	SNAB52SL8V058SI	486,21	Sees väändennupp, väljas südamikuava, U kujulise lingiga, roostevaba, sisetingimustesse
SmartAir Standalone	SNAB52XL8V058VI	521,84	Sees väändennupp, väljas südamikuava, L kujulise lingiga, roostevaba, välitingimustesse
SmartAir Standalone	SNAB52XL8V058SI	521,85	Sees väändennupp, väljas südamikuava, U kujulise lingiga, roostevaba, välitingimustesse
SmartAir Standalone	SNAB56SL8V058VI	662,87	Sees väändennupp, väljas südamikuava, L kujulise lingiga, roostevaba, PIN-koodiga, sisetingimustesse
SmartAir Standalone	SNAB56SL8V058SI	662,87	Sees väändennupp, väljas südamikuava, U kujulise lingiga, roostevaba, PIN-koodiga, sisetingimustesse
SmartAir Standalone	SNAB56XL8V058VI	698,52	Sees väändennupp, väljas südamikuava, L kujulise lingiga, roostevaba, PIN-koodiga, välitingimustesse
SmartAir Standalone	SNAB56XL8V058SI	698,53	Sees väändennupp, väljas südamikuava, U kujulise lingiga, roostevaba, PIN-koodiga, välitingimustesse
SmartAir - eurokorpusele 72mm			
SmartAir Standalone	SNAB12SL3V728VI	486,21	Kahepoolse südamikuavaga, L kujulise lingiga, roostevaba, sisetingimustesse
SmartAir Standalone	SNAB12SL3V728SI	486,21	Kahepoolse südamikuavaga, U kujulise lingiga, roostevaba, sisetingimustesse
SmartAir Standalone	SNAB12XL3V728VI	521,84	Kahepoolse südamikuavaga, L kujulise lingiga, roostevaba, välitingimustesse
SmartAir Standalone	SNAB12XL3V728SI	521,85	Kahepoolse südamikuavaga, U kujulise lingiga, roostevaba, välitingimustesse
SmartAir Standalone	SNAB16SL3V728VI	662,87	Kahepoolse südamikuavaga, L kujulise lingiga, roostevaba, PIN-koodiga, sisetingimustesse
SmartAir Standalone	SNAB16SL3V728SI	662,87	Kahepoolse südamikuavaga, U kujulise lingiga, roostevaba, PIN-koodiga, sisetingimustesse
SmartAir Standalone	SNAB16XL3V728VI	698,52	Kahepoolse südamikuavaga, L kujulise lingiga, roostevaba, PIN-koodiga, välitingimustesse
SmartAir Standalone	SNAB16XL3V728SI	698,52	Kahepoolse südamikuavaga, U kujulise lingiga, roostevaba, PIN-koodiga, välitingimustesse
Lisad			
Programmeerimiskaart	SNACLICSTA	52,46	Kasutajakaartide lisamiseks ja eemaldamiseks (punane)
Programmeerimiskaart (Shadow)	SNACLICSTASDW	66,26	Dublikaatkaartide programmeerimiseks (võimaldab üksiku kaardi kustutada süsteemist, oranž)
Halduskomplekt: Standard	SNACKITSTA	265,01	Komplekt: standard programmeerimiskaart, 24tk kasutajakaarti ja hädaabitoide
Halduskomplekt: Shadow	SNACKITSTASDW	300,85	Komplekt: shadow programmeerimiskaart, 24tk kasutajakaarti ja hädaabitoide
Lingikara	STCCSPINKIT3038	40,77	Läbimõõt 8mm, uksele paksusega 30-38mm
Lingikara	STCCSPINKIT3844	40,77	Läbimõõt 8mm, uksele paksusega 38-44mm
Lingikara	STCCSPINKIT4450	40,77	Läbimõõt 8mm, uksele paksusega 44-50mm
Lingikara	STCCSPINKIT5056	40,77	Läbimõõt 8mm, uksele paksusega 50-56mm
Lingikara	STCCSPINKIT5662	40,77	Läbimõõt 8mm, uksele paksusega 56-62mm
Lingikara	STCCSPINKIT6268	40,77	Läbimõõt 8mm, uksele paksusega 62-68mm
Lingikara	STCCSPINKIT6874	40,77	Läbimõõt 8mm, uksele paksusega 68-74mm
Lingikara	STCCSPINKIT7480	40,77	Läbimõõt 8mm, uksele paksusega 74-80mm
Lingikara	STCCSPINKIT8086	40,77	Läbimõõt 8mm, uksele paksusega 80-86mm
Kasutajakaart	STCTARS2N	3,71	Kaart, Mifare 1K, valge
Tag	S556595001	8,55	Tag, Mifare 1K, ASSA logoga, must

ELEKTROMEHAANILISED TOOTED: APERIO



E100



E100 Kaart+PIN



C100



L - link ja U - link

Toode	Tellimis-number	Hind	Märkused
APERIO - Skandinaavia lukukorpusele			
E100	5002-198B88112-	580,40	Sees väändenupp, väljas südamikuava, L-kujulise lingiga, sisetingimustesse. Uksele 43-52 mm, spindel 8 mm, roostevaba
E100	5002-198B88212-	580,40	Sees väändenupp, väljas südamikuava, U-kujulise lingiga, sisetingimustesse. Uksele 43-52 mm, spindel 8 mm, roostevaba
E100 IP54	5002-B98B88112-	631,24	Sees väändenupp, väljas südamikuava, L-kujulise lingiga, välistingimustesse (IP54). Uksele 43-52mm, spindel 8 mm, roostevaba
E100 IP54	5002-B98B88212-	631,24	Sees väändenupp, väljas südamikuava, U-kujulise lingiga, välistingimustesse (IP54). Uksele 43-52mm, spindel 8 mm, roostevaba
E100 kaart+PIN	5002-398B88112-	655,25	Sees väändenupp, väljas südamikuava, L-kujulise lingiga, sisetingimustesse. Uksele 43-52 mm, spindel 8 mm, roostevaba
E100 kaart+PIN	5002-398B88212-	655,25	Sees väändenupp, väljas südamikuava, U-kujulise lingiga, sisetingimustesse. Uksele 43-52 mm, spindel 8 mm, roostevaba
E100 kaart+PIN IP54	5002-D98B88112-	686,32	Sees väändenupp, väljas südamikuava, L-kujulise lingiga, välistingimustesse (IP54). Uksele 43-52mm, spindel 8 mm, roostevaba
E100 kaart+PIN IP54	5002-D98B88212-	686,32	Sees väändenupp, väljas südamikuava, U-kujulise lingiga, välistingimustesse (IP54). Uksele 43-52mm, spindel 8 mm, roostevaba
C100 SCAN	50720190---2---	515,44	Skandinaavialuku südamik RFID lugejaga.



E100



E100 kaart+PIN



C100



L - link ja U - link

Toode	Tellimis-number	Hind	Märkused
APERIO - EURO lukukorpusele			
E100	5001-198B10112-	549,34	Sees ja väljas südamikuava, L-kujulise lingiga, sisetingimustesse. Uksele 50-60 mm, spindel 8 mm, kaugus 72 mm, roostevaba
E100	5001-198B10212-	549,34	Sees ja väljas südamikuava, U-kujulise lingiga, sisetingimustesse. Uksele 50-60 mm, spindel 8 mm, kaugus 72 mm, roostevaba
E100 IP54	5001-B98B10112-	598,76	Sees ja väljas südamikuava, L-kujulise lingiga, välistingimustesse (IP54). Uksele 50-60 mm, spindel 8 mm, kaugus 72mm, roostevaba
E100 IP54	5001-B98B10212-	598,76	Sees ja väljas südamikuava, U-kujulise lingiga, välistingimustesse (IP54). Uksele 50-60 mm, spindel 8 mm, kaugus 72mm, roostevaba
E100 kaart+PIN	5001-398B10112-	624,19	Sees ja väljas südamikuava, L-kujulise lingiga, sisetingimustesse. Uksele 50-60 mm, spindel 8 mm, kaugus 72 mm, roostevaba
E100 kaart+PIN	5001-398B10212-	624,19	Sees ja väljas südamikuava, U-kujulise lingiga, sisetingimustesse. Uksele 50-60 mm, spindel 8 mm, kaugus 72 mm, roostevaba
E100 kaart+PIN IP54	5001-D98B10112-	653,83	Sees ja väljas südamikuava, U-kujulise lingiga, välistingimustesse (IP54). Uksele 50-60 mm, spindel 8 mm, kaugus 72mm, roostevaba
E100 kaart+PIN IP54	5001-D98B10212-	653,83	Sees ja väljas südamikuava, U-kujulise lingiga, välistingimustesse (IP54). Uksele 50-60 mm, spindel 8 mm, kaugus 72mm, roostevaba
C100	50320190-000---	595,93	Eurosüdamik, ühel pool RFID lugeja ja teisel pool väändenupp. Kaugused 30 mm ja 30 mm.

ELEKTROMEHAANILISED TOOTED: APERIO



H100



KS100



C100 SERVER RACK

Toode	Tellimis-number	Hind	Märkused
Muud APERIO tooted			
H100 SCAN vasak	H100A8L-SC	480,14	L- kujulise lingiga, sisetingimustesse, uksele 40-80mm, spindliga 8 mm, matt kroom
H100 SCAN parem	H100A8R-SC	480,14	L- kujulise lingiga, sisetingimustesse, uksele 40-80mm, spindliga 8 mm, matt kroom
H100 BLE SCAN vasak	H100B8L-SC	494,26	L- kujulise lingiga, sisetingimustesse, uksele 40-80mm, spindliga 8 mm, matt kroom
H100 BLE SCAN parem	H100B8R-SC	494,26	L- kujulise lingiga, sisetingimustesse, uksele 40-80mm, spindliga 8 mm, matt kroom
H100 EU vasak	H100A8L-EU	480,14	L- kujulise lingiga, sisetingimustesse, uksele 40-80mm, spindliga 8 mm, matt kroom
H100 EU parem	H100A8R-EU	480,14	L- kujulise lingiga, sisetingimustesse, uksele 40-80mm, spindliga 8 mm, matt kroom
H100 BLE EU vasak	H100B8L-EU	494,26	L- kujulise lingiga, sisetingimustesse, uksele 40-80mm, spindliga 8 mm, matt kroom
H100 BLE EU parem	H100B8R-EU	494,26	L- kujulise lingiga, sisetingimustesse, uksele 40-80mm, spindliga 8 mm, matt kroom
KS100	KS100-S-IPS-BBC	943,33	Serveri rackikapi elektriline lukk koos RFID lugejaga.
C100 SERVER RACK L	5072019040-0---	567,69	Serveri rackikapi südamik RFID lugejaga, vasak, pikkus 30 mm
C100 SERVER RACK R	5072019030-0---	567,69	Serveri rackikapi südamik RFID lugejaga, parem, pikkus 30mm

Aperio vajab töötamiseks läbipääsusüsteemi (näiteks ASSA ABLOY Incedo)



Hub



Väline antenn



USB RADIO dongle

Toode	Tellimis-number	Hind	Märkused
APERIO HUBid kuni 25 m ulatusega			
AH20 Wiegand 1-1	AH20-WIESTD_G5	216,06	Wiegand vastuvõtja, sobilik ühe ukse juhtmevabaks ühendamiseks Wiegand formaadis
AH20 Wiegand Advanced	AH20-WIEADV_G5	261,26	Wiegand advanced vastuvõtja, sobilik ühe ukse juhtmevabaks ühendamiseks Wiegand formaadis. Täiendavate funktsioonidega nagu ukse asendiandur sisend jne.
AH30 RS485	AH30-RS485_G5	203,84	RS485 ühendusega kuni 16 APERIO luku vastuvõtja.
AH40 IP	AH40-IP_G5	358,69	IP vastuvõtja kuni 64 Aperio lukku.
Väline antenn	500ZB-EXTANT-00	66,61	AH vastuvõtjate väline antenn
USB RADIO dongle	500ZB-RD-USB-00	527,56	APERIO programmeerimise USB-seade, mis mõeldud Hubide juhtmevabaks seadistamiseks.

ELEKTROMEHAANILISED TOOTED: Kapilukud



Toode	Tellimis-number	Hind	Märkused
ASSA ABLOY kapilukud			
PIN VT LÜHIKE	493310000000	124,34	Komplektis 3 AAA patareid, kinnituskruvid ja kleebitav juhend, komplekti ei kuulu keel, uksele paksusega 1-15mm, vertikaalne
PIN RH LÜHIKE	493320000000	124,34	Komplektis 3 AAA patareid, kinnituskruvid ja kleebitav juhend, komplekti ei kuulu keel, uksele paksusega 1-15mm, parem horisontaalne
PIN LH LÜHIKE	493330000000	124,34	Komplektis 3 AAA patareid, kinnituskruvid ja kleebitav juhend, komplekti ei kuulu keel, uksele paksusega 1-15mm, vasak horisontaalne
PIN VT PIKK	493311000000	124,34	Komplektis 3 AAA patareid, kinnituskruvid ja kleebitav juhend, komplekti ei kuulu keel, uksele paksusega 15-23mm, vertikaalne
PIN RH PIKK	493321000000	124,34	Komplektis 3 AAA patareid, kinnituskruvid ja kleebitav juhend, komplekti ei kuulu keel, uksele paksusega 15-23mm, parem horisontaalne
PIN LH PIKK	493331000000	124,34	Komplektis 3 AAA patareid, kinnituskruvid ja kleebitav juhend, komplekti ei kuulu keel, uksele paksusega 15-23mm, vasak horisontaalne
SENSE VT LÜHIKE	493340000000	142,11	Komplektis 3 AAA patareid, kinnituskruvid, kaart (2tk) ja kleebitav juhend, komplekti ei kuulu keel, uksele paksusega 1-15mm
SENSE VT PIKK	493341000000	142,11	Komplektis 3 AAA patareid, kinnituskruvid, kaart (2tk) ja kleebitav juhend, komplekti ei kuulu keel, uksele paksusega 15-23mm
Lisad			
Kummitihend	493390000000	7,39	Kasutamiseks niiskes keskkonnas
Programmeerimise kmpl.	493391000000	36,67	Programmeerimiskaartide komplekt SENSE kapilukule
Kasutajakaart	STCTARS2N	3,71	Kaart, Mifare 1K, valge <i>J-grupp</i>
Tag	S556595001	8,55	Tag, Mifare 1K, ASSA logoga, must <i>J-grupp</i>
CATCH 05	390041100057	4,16	Sirge keel 05 <i>A-grupp</i>
CATCH 76	490880100057	4,53	Nurgaga keel 76 <i>A-grupp</i>

Keele valimine:

DT – ukselehe paksus

LD – keelekara paksus

X – raami sügavus

Amin – Minimaalne keele pikkus

Amax – Maksimaalne keele pikkus

$$B = DT + X - LD$$

Kui B on 0 või alla ühe, siis kasutada sirget keelt.

Kui suurem kui 1, siis kasutada nurgaga keelt

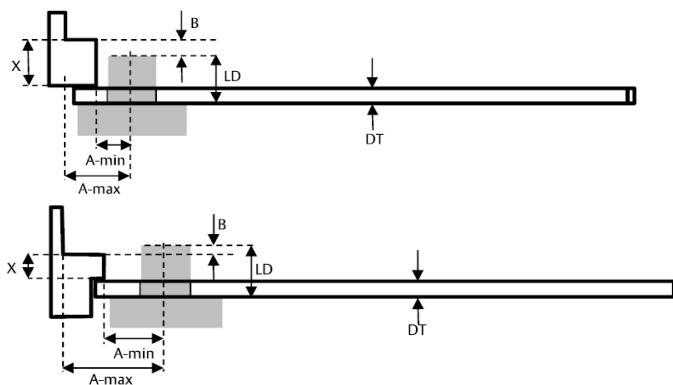

Keelte joonised

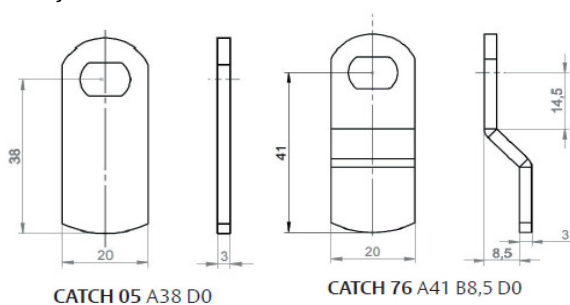

Yale Doorman V2N



Hall

Must

Toode	Tellimis-number	Hind	Märkused
Yale Doorman - Skandinaavia versioon			
Yale Doorman komplekt V2N	706630100300	481,90	Komplekti kuulub: turvalukuraam, lingiga katted, vasturaud 1487-2*, 3 tag/kiipi, värv hall
Yale Doorman komplekt V2N	706630100064	497,15	Komplekti kuulub: turvalukuraam, lingiga katted, vasturaud 1487-2*, 3 tag/kiipi, värv must

*Teistsuguseid vasturaudu saab eraldi juurde osta, vt. lk 11

Toode	Tellimis-number	Hind	Märkused
Yale Doorman - Soome versioon			
Yale Doorman komplekt V2N	YL102_100000	570,35	Komplekti kuulub**: lukuraam BL907 (sobib ABLOY 4190, LC100, LC102, LC190 süvisesse), lingiga katted, 3 tag/kiipi, 2 esiplaati, värv hall

**Komplekt ei sisalda vasturauda



Tag/kiip



Tag/kiip V2N



Yale Doorman adapter



Katteplaat

Toode	Tellimis-number	Hind	Märkused
Yale Doorman lisad			
Tag/kiip	364675100000	44,15	Lisakiip, töötab V2N ja vanemate versioonidega
Tag/kiip V2N	706673110097	46,99	Lisakiip, Doorman V2N-ile, kollane, ei tööta vanemate versioonidega
Tag/kiip V2N	706673110086	46,99	Lisakiip, Doorman V2N-ile, lilla, ei tööta vanemate versioonidega
Tag/kiip V2N	706673110084	46,99	Lisakiip, Doorman V2N-ile, must, ei tööta vanemate versioonidega
Katteplaat	364931110031	65,60	Katteplaat, roostevaba, 62x305mm, skandinaavia versioonile
Lukukorpus	363711100057	229,45	Lukukorpus Yale Doorman skandinaavia versioonile
Adapter Soome versioonile	YL111_000000	82,66	Sisemise kara ülemineku seade, sobib lukuraamile BL907, nihutab sisemist lukukatet 6mm, komplektis adapter ja paigaldusplaat



Lukumoodul ja HUB, Yale Smart Living Alarm äpp



Lukumoodul, Yale Smart Living Alarm äpp



Lukumoodul ja Yale Connect Wi-Fi Bridge
Yale Doorman V2N-le, Yale Home äpp

Toode	Tellimis-number	Hind	Märkused
Mobiilse juhtimise lisad			
Lukumoodul ja HUB, Yale Smart Living Alarm äpp	60-HUB-EUUK-SR-LM	235,29	Komplektis kontrollkeskus (HUB) ja lukumoodul Yale Doorman V2N-i mobiilseks juhtimiseks Yale Smart Living Alarm äppiga, kaugus lukust kuni 30m
Lukumoodul, Yale Smart Living Alarm äpp	60-A100-00LM-SR-5011	85,79	Lukumoodul Yale Doormani V2N-i mobiilseks juhtimiseks Yale Smart Living Alarm äppiga (eeldab HUB-i olemasolu)
Lukumoodul ja Yale Connect Wi-Fi Bridge, Yale Home äpp	05-C00A-4-02-88-11	191,72	Komplektis lukumoodul ja Yale Connect 2,4 GHz Wi-Fi Bridge Yale Doorman V2N-i mobiilseks juhtimiseks Yale Home äppiga, kaugus lukust max 9m, soovitatav 4,5m

ELEKTROMEHAANILISED TOOTED: Yale Doorman kolmepunktilukk

Kolmepunktiluku komplekt



Hall kate



Must kate

Toode	Tellimis-number	Hind	Märkused
Yale Doorman 3-punkti lukule - katted			
Yale Doorman V2N hall	706631100300A	427,00	Komplekti kuulub: lingiga katted, vasturaud 1487-2*, 3 tag/kiipi (lilla, kollane, must), värv hall
Yale Doorman V2N must	706631100064A	442,25	Komplekti kuulub: lingiga katted, vasturaud 1487-2*, 3 tag/kiipi (lilla, kollane, must), värv must

*Teistsuguseid vasturaudu saab eraldi juurde osta, vt. lk 11

Toode	Tellimis-number	Hind	Märkused
Yale Doorman 3-punkti lukule - korpus			
Doorman MPL H9 RH	M6000 002 1702	193,26	Kolmepunktilukuraam, L=1700mm, parem käsi
Doorman MPL H9 LH	M6000 002 1701	193,26	Kolmepunktilukuraam, L=1700mm, vasak käsi
Vasturaud 4950	4950	13,54	Vasturaud ülemisele ja alumisele lukustuskeelele. G grupi toode!



Harjatud teras

Kroomitud

Must

Toode	Tellimis-number	Hind	Märkused
Yale Doorman L3S - Skandinaavia versioon			
Yale Doorman L3S, harjatud teras	706815100004	698,45	Komplekti kuulub: turvalukuraam, vasturaud 1487-11*, 1mm vasturaua alusplaat, puurimiskaitse, lingiga katted, 3 tag/kiipi, 1 kaart, patareid 4xAA, integreeritud uksekell ja Yale Connect 2,4 GHz Wi-Fi Bridge, juhitud äppiga Yale Home, pinnakate harjatud teras
Yale Doorman L3S, kroomitud	706815100011	698,45	Komplekti kuulub: turvalukuraam, vasturaud 1487-11*, 1mm vasturaua alusplaat, puurimiskaitse, lingiga katted, 3 tag/kiipi, 1 kaart, patareid 4xAA, integreeritud uksekell ja Yale Connect 2,4 GHz Wi-Fi Bridge, juhitud äppiga Yale Home, pinnakate kroomitud
Yale Doorman L3S, must	706815100064	698,45	Komplekti kuulub: turvalukuraam, vasturaud 1487-11*, 1mm vasturaua alusplaat, puurimiskaitse, lingiga katted, 3 tag/kiipi, 1 kaart, patareid 4xAA, integreeritud uksekell ja Yale Connect 2,4 GHz Wi-Fi Bridge, juhitud äppiga Yale Home, pinnakate must
Yale Doorman L3 - Soome versioon			
Yale Doorman L3, harjatud teras	YL103_100000	709,13	Komplekti kuulub**: lukuraam BL907 (sobib ABLOY 4190, LC100, LC102, LC190 süvisesse), lingiga katted, 1 tag/kiip, 2 esiplaati, juhitud äppiga Yale Home, pinnakate harjatud teras
Yale Doorman L3, must	YL103_I00000	709,13	Komplekti kuulub**: lukuraam BL907 (sobib ABLOY 4190, LC100, LC102, LC190 süvisesse), lingiga katted, 1 tag/kiip, 2 esiplaati, juhitud äppiga Yale Home, pinnakate must

*Teistsuguseid vasturaudu saab eraldi juurde osta, vt. lk 11

**Vasturaud ja Yale Connect 2,4 GHz Wi-Fi Bridge ei ole komplektis



Tag/kiip



Link



Lukuraam



Patareikate

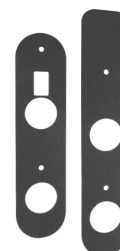

Katteplaadid

Toode	Tellimis-number	Hind	Märkused
Yale Doorman L3/L3S lisad			
Tag/kiip L3/L3S	706781110084	53,33	Lisakiip/tag Yale Doorman L3/L3S-le, krüpteeritud Mifare Desfire, must, ei tööta vanemate versioonidega
Link, harjatud teras	706799100004	73,18	Link Yale Doorman L3/L3S-le, universaalne (sisse/välja), komplektis 1tk , C-rõngas, lingivedru, pinnakate harjatud teras
Link, kroomitud	706799100011	73,17	Link Yale Doorman L3/L3S-le, universaalne (sisse/välja), komplektis 1tk , C-rõngas, lingivedru, pinnakate kroomitud
Link, must	706799100064	73,18	Link Yale Doorman L3/L3S-le, universaalne (sisse/välja), komplektis 1tk , C-rõngas, lingivedru, pinnakate must
C-rõngas	706802100000	4,76	C-rõngas lingi kinnitamiseks
Lukuraam	706881100057	219,08	Lukukorpus Skandinaavia Yale Doorman L3/L3S-le
Patareikate	706800100000	35,38	Patareikate, must plastik, Yale Doorman L3/L3S-le
Katteplaadid	706787110064	75,47	Katteplaadid, sisemine 62x330mm, välimine 62x270mm, pinnakate must

Must Euro

Hall Euro

Toode	Tellimis-number	Hind	Märkused
Yale Linus komplektid			
Yale Linus Skandinaavia, must	706882800064	345,09	Skandinaavia lukuraamile, värvus must , 58x150x58mm, 4xAA patareid, Yale Connect 2,4GHz Wi-Fi Bridge , ukseandur, juhitud äppiga Yale Home
Yale Linus Skandinaavia, hõbedane	706882800300	345,09	Skandinaavia lukuraamile, värvus hõbedane , 58x150x58mm, 4xAA patareid, Yale Connect 2,4GHz Wi-Fi Bridge , ukseandur, juhitud äppiga Yale Home
Yale Linus Euro, must	05/101200/MB	280,60	Euro lukuraamile, värvus must , 58x150x58mm, 4xAA patareid, ukseandur, juhitud äppiga Yale Home
Yale Linus Euro, hõbedane	05/101200/SI	280,60	Euro lukuraamile, värvus hõbedane , 58x150x58mm, 4xAA patareid, ukseandur, juhitud äppiga Yale Home
Yale Linus Soome, must	YL105_100000	430,49	Soome tüüpi lukuraamile (4190, LC100, LC102, LC190), värvus must , 58x150x58mm, 4xAA patareid, ukseandur, juhitud äppiga Yale Home
Yale Linus Soome, hõbedane	YL105_100000	430,49	Soome tüüpi lukuraamile (4190, LC100, LC102, LC190), värvus hõbedane , 58x150x58mm, 4xAA patareid, ukseandur, juhitud äppiga Yale Home

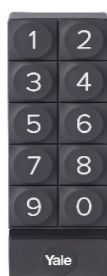
Yale Smart sõrmistik

Yale Connect Wi-Fi Bridge

Yale Linus reguleeritav südamik

Toode	Tellimis-number	Hind	Märkused
Tarvikud			
Yale Smart sõrmistik	05/301000/BL	85,88	Juhtmevaba sõrmistik, IP55, värvus must, 25x75x23mm, 2xAAA patareid, kinnituskleebis ja -kruvid komplektis
Yale Connect Wi-Fi Bridge	05/401C00/WH	97,60	Yale Connect 2,4GHz Wi-Fi Bridge, 60x60x60mm (äpp Yale Home). Kaugus lukust max 9m, soovitatav 4,5m
Yale Linus südamik	05/501000/SN	49,08	Reguleeritava pikkusega eurosüdamik (välimine 30-60mm, sisemine 30-65mm) Yale Linus Euro versioonile, 2 hädaabivõtit, südamikukruvi pole komplektis

Yale nutikas avamisseade, Yale nutiseif, Yale nutikas kapilukk



Yale Home



Yale nutikas avamisseade - garaaž



Yale nutikas avamisseade - värav

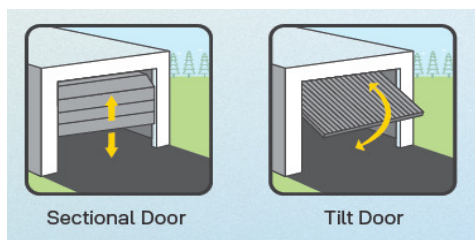

Sectional Door

Tilt Door

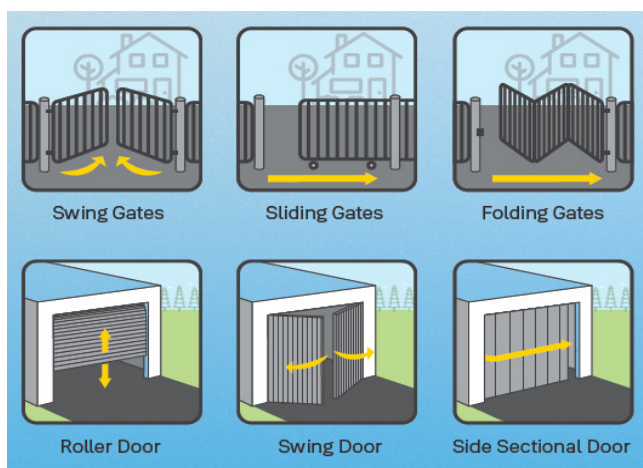

Swing Gates

Sliding Gates

Folding Gates

Roller Door

Swing Door

Side Sectional Door



Asendiandur garaažile



Asendiandur ja magnet väravale

Toode	Tellimis-number	Hind	Märkused
Yale nutikas avamisseade - komplektid			
Yale nutikas avamisseade - garaaž	05/102300/BW	146,40	Komplekti kuulub: Yale nutikas avamisseade 12-24V DC, asendiandur, kaablid, patarei CR2477 ja kinnituskleebised. Töötab Yale Home äppiga kasutades Bluetoothi või 2,4GHz Wi-Fi-t
Yale nutikas avamisseade - värav	05/102310/BW	176,90	Komplekti kuulub: Yale nutikas avamisseade 12-24V DC, asendiandur, magnet, kaablid, patarei CR2477 ja kinnituskleebised. Töötab Yale Home äppiga kasutades Bluetoothi või 2,4GHz Wi-Fi-t
Lisad			
Asendiandur garaažile	05/102320/BW	47,58	Asendiandur garaažile, patarei CR2477 komplektis
Asendiandur ja magnet väravale	05/102330/BW	50,84	Asendiandur ja magnet väravale, patarei CR2477 komplektis



Yale nutiseif



Yale nutikas kapilukk



Yale Home

Toode	Tellimis-number	Hind	Märkused
Yale nutiseif	YSS/250/EB1	294,83	Sisemised mõõdud: 242 x 345 x 244.5mm, välimised: 250 x 350 x 300mm. Töötab Yale Home äppiga kasutades Bluetoothi või Wi-Fi-t. Wi-Fi-ga töötamiseks vajalik Yale Connect Wi-Fi Bridge (ei ole komplektis). Kaasas üks mehaaniline võti.
Yale nutikas kapilukk	05-SCL1-0-00-50-11	73,20	Mõõdud: 47,6 x 41,3 x 50,8mm, patarei 3V Lithium CR2. Töötab Yale Home äppiga kasutades Bluetooth või Wi-Fi. Wi-Fi-ga töötamiseks vajalik Yale Connect Wi-Fi Bridge (ei ole komplektis).



SV-4C-2ABFX



SV-4C-2ABFX-2



SV-4C-4ABFX

Toode	Tellimis-number	Hind	Märkused
CCTV komplektid			
HD1080 CCTV KOMPLEKT	SV-4C-2ABFX	366,00	Komplekt sisaldab: DVR salvestusseade 1TB kõvakettaga, 2x HD1080 BNC kaamerat, 2x 18m BNC kaablit
HD1080 CCTV KOMPLEKT	SV-4C-2ABFX-2	366,00	Komplekt sisaldab: DVR salvestusseade 1TB kõvakettaga, 2x HD1080 BNC kaamerat, 2x 18m BNC kaablit
HD1080 CCTV KOMPLEKT	SV-4C-4ABFX-2	467,66	Komplekt sisaldab: DVR salvestusseade 1TB kõvakettaga, 4x HD1080 BNC kaamerat, 4x 18m BNC kaablit



SV-ABFX-B



SV-ABFX-W-2



Kaabel



Kuppelkaamer

Toode	Tellimis-number	Hind	Märkused
Lisad			
HD1080 juhtmega kaamera	SV-ABFX-B	78,57	HD1080p kaamera koos 18m BNC kaabliga, must
HD1080 juhtmega kaamera	SV-ABFX-W-2	78,57	HD1080p kaamera koos 18m BNC kaabliga, valge
Kaabel 18m	SV-BNC18	20,73	18m BNC kaabel
Kaabel 30m	SV-BNC30	38,26	30m BNC kaabel

Täpsema info saamiseks toodete kohta küsige tootelehti!



Sisekaamera



Pöördsisekaamera

Toode	Tellimis-number	Hind	Märkused
IP kaamerad			
YSL IP sisekaamera	SV-DFFX-B_EU	115,58	Wi-Fi Full HD sisekaamera, töötab toitevõrgus, must
YSL IP pöördsisekaamera	SV-DPFX-B_EU	137,18	Wi-Fi 360° pöördsisekaamera, töötab toitevõrgus, must

Traka 21 - lihtne ja mugav elektrooniline võtmehaldus



Toode	Tellimis-number	Hind	Märkused
Traka 21 Plug& Play võtmehaldussüsteem			
Traka 21 komplekt	FF-7-0368	2 365,87	Komplekt sisaldab: elektrooniline võtmekapp, iFob (21tk), turvarõngas (21tk), mehaaniline avamivõti (2tk), kinnituskohtade katteorgid (4tk) ja toitejuhe
Lisatarvikud			
Traka 21 turvarõngad x25	FF-7-0393	135,62	Turvarõngas võtmete kinnitamiseks iFobi külge
Traka 21 iFobs x5	FF-7-0394	135,62	Lisa iFobid
Traka 21 lisaaku	12V1,2AHACCU	71,00	Lisaaku kaitseks elektrikatkestuste vastu

Lisaks Traka 21-le on meie tootevalikus ka Traka võtmekapide professionaalsed versioonid, mis võimaldavad kuni 720 võtme haldamist.

Traka Touch Pro võtmekapid konfigureeritakse ja komplekteeritakse täpselt kliendi vajadusest lähtuvalt ja sellest sõltub ka võtmekapi maksumus. Küsi pakkumist.



Traka Pro V



Traka Pro S



Traka Pro M



Traka Pro L

Vaata www.traka.com

ELEKTROMEHAANILISED TOOTED: magnetid



Toode	Tellimis-number	Hind	Märkused
Magnetid			
270 kg, 12/24V	45-US06-V000-00-6011	105,09	Pinnapealne
540 kg, 12/24V	45-US12-V000-00-6011	200,97	Pinnapealne
Paigaldusplaadid			
L-nurgik 270 kg magnetile	45-B006-LN00-00-6080	23,89	
Z-nurgik 270 kg magnetile	45-B006-LZ00-00-6080	42,68	
L-nurgik 540 kg magnetile	45-B012-LN00-00-6080	57,18	
Z-nurgik 540 kg magnetile	45-B012-LZ00-00-6080	81,03	



Toode	Tellimis-number	Hind	Märkused
Värvamagnet			
530 kg, 12/24V DC	MAGG1200SM-----	557,74	Niiskuskindel IP65, hoidejõud 5300N, roostevaba
L-kujuline paigaldusplaat	MAGAC-L-AL1500-	103,24	



Seinapealne



Seinapealne,
plastikkattega



Pörandakinnitusega



Vastusplaat



Vastusplaat,
isereguleeruv



Toode	Tellimis-number	Hind	Märkused
Lahtihoidemagnetid			
Seinapealne, 24V DC	830-8A-----F90	227,12	Hoidejõud 800N
Seinapealne, 24V DC	830-8IS-----F90	331,35	Hoidejõud 800N (plastikkattega)
Seinapealne, lülitiga, 24V DC	830-8ISU----F90	332,33	Hoidejõud 800N (plastikkattega)
Pörandakinnitusega, 24V DC	830-8BWK----F90	317,52	Hoidejõud 800N
Pörandakinnitusega, lülitiga, 24V DC	830-8BWKU---F90	327,40	Hoidejõud 800N
Vastusplaat	830--H1-----00	55,08	
Vastusplaat, isereguleeruv	830--H2-----00	106,64	

LUKURAAMID: Nemef lukuraamid

9600-seeria 9640-seeria 9650-seeria 9680-seeria 9690-seeria 1769-seeria 1730-seeria

Toode	Tellimis-number	Hind	Märkused
Kitsasprofiil lukuraamid			
9602/08	NF9960208301	48,21	92mm, backset 30mm, 9mm kara, El-ustele
9603/08	NF9960308301	48,21	92mm, backset 35mm, 9mm kara, El-ustele
9604/08	NF9960408301	48,21	92mm, backset 40mm, 9mm kara, El-ustele
9601/07	NF9960107001	50,75	92mm, backset 25mm, 8mm kara, esiplaat 24x245mm
9602/07	NF9960207001	50,75	92mm, backset 30mm, 8mm kara, esiplaat 24x245mm
9603/07	NF9960307001	50,75	92mm, backset 35mm, 8mm kara, esiplaat 24x245mm
9604/07	NF9960407001	50,75	92mm, backset 40mm, 8mm kara, esiplaat 24x245mm
9605/07	NF9960507001	50,75	92mm, backset 45mm, 8mm kara, esiplaat 24x245mm
9642/07	NF9964207000	32,99	Lisalukk, backset 30mm, esiplaat 24x150mm
9643/07	NF9964307000	32,99	Lisalukk, backset 35mm, esiplaat 24x150mm
9652/07	NF9965207000	31,01	Lisalukk, backset 30mm, esiplaat 24x245mm
9653/07	NF9965307000	31,01	Lisalukk, backset 35mm, esiplaat 24x245mm
9682/07	NF9968207000	75,04	Rull-lukk, backset 30mm, esiplaat 24x245mm
9683/07	NF9968307000	75,04	Rull-lukk, backset 35mm, esiplaat 24x245mm
9692/07	NF9969207000	68,50	Konkslukk, backset 30mm, esiplaat 24x245mm
9693/07	NF9969307000	68,50	Konkslukk, backset 35mm, esiplaat 24x245mm
Sileuste lukuraamid			
1769/02	NF9176902002	23,50	72mm, backset 65mm, parem, 9mm kara, El-ustele, esiplaat 24x235mm
1769/02	NF9176902001	23,50	72mm, backset 65mm, vasak, 9mm kara, El-ustele, esiplaat 24x235
1739/03	NF9173903005	20,30	72mm, backset 65mm, universaalne, 9mm kara, esiplaat 24x235



P9600/17 P1205H/17 P636/17/T P1769/66

Toode	Tellimis-number	Hind	Märkused
Vasturaud ja tarvikud			
P9600/17	NF9960090170	11,42	Vasturaud, 24x195mm, roostevaba
P1205H/17	NF9120590270	19,59	Vasturaud, 24x243mm, roostevaba
P636/17/T	NF9063890180	6,55	Vasturaud, 29x109,5mm, roostevaba
P1769/66	NF9176990660	8,17	Vasturaud, 29/46,5x196mm, tsingitud
Adapter	NF9176990900	2,31	Adapter üleminekuks 9mm -> 8mm

Evakuatsioonitooted: Eurosmart



9670-seeria



Eurosmart (3640/1 + 3630/4)



P9600/17



Pinnapealne (3651/01 + 3660/01 + 3646/01 + 3630/4)

Toode	Tellimisnumber	Hind	Märkused
Kitsasprofiiluksele - aktiivne pool (ukelehele 350-1300mm)			
9673/08	NF9967308201	77,40	Lukuraam lukustuskeelega, vasak, backset 35mm, 92mm, roostevaba esiplaat 24x245mm, 9mm jagatud kara (tellida eraldi), tuletõkkeuste
9673/08	NF9967308202	77,40	Lukuraam lukustuskeelega, parem, backset 35mm, 92mm, roostevaba esiplaat 24x245mm, 9mm jagatud kara (tellida eraldi), tuletõkkeuste
3640/1	NPM162050200000	165,70	Eurosmart mehhanism, mustad plastikust katted, 72mm/92mm, (komplektis 1936 + 1937 + 1939), uksele paksusega 40-63mm
3630/4	NPAM260002000000	46,95	Alumiiniumist poom, 1200mm
3622	NF9362290000	22,18	Jagatud kara 9mm, 55/55mm
P9600/17	NF9960090170	11,42	Vasturaud, roostevaba, 24x195mm, universaalne
Kitsasprofiiluksele - passiivne pool (pinnapealne)			
3651/01	NPM560010000000	266,96	Eurosmart mehhanism, mustad plastikust katted. Pinnapealne
3660/01	N0342900000	119,66	Ülemine ja alumine riivistusmehhanism vasturaudadega
3646/01	NPAM281011000000	58,30	Vertikaalsed vardad, värvus must, max 2,4m



1901/21



1921/21



1769/46



2919/02



2916/02



1932 vardad



1935 riiv



1769/66



1936



1937



1939

Toode	Tellimisnumber	Hind	Märkused
Sileuksele - aktiivne pool (ukelehele 350-1300mm)			
1901/21	NF9190121655	48,93	Lukuraam lukustatava kaldkeelega, universaalne, backset 65mm, 72mm, tsingitud esiplaat 24x235mm, 9mm jagatud kara (tellida eraldi), tuletõkkeuste
1769/46	NF9176946651	56,13	Lukuraam lukustuskeelega, vasak, backset 65mm, 72mm, tsingitud esiplaat 24x235mm, 9mm jagatud kara (tellida eraldi), tuletõkkeuste
1769/46	NF9176946652	56,13	Lukuraam lukustuskeelega, parem, backset 65mm, 72mm, tsingitud esiplaat 24x235mm, 9mm jagatud kara (tellida eraldi), tuletõkkeuste
3640/1	NPM162050200000	165,70	Eurosmart mehhanism, mustad plastikust katted, 72mm/92mm, (komplektis 1936 + 1937 + 1939), uksele paksusega 40-63mm
3630/4	NPAM260002000000	46,95	Alumiiniumist poom, 1200mm
3622	NF9362290000	22,18	Jagatud kara 9mm, 55/55mm
P1769/66	NF9176990660	8,17	Vasturaud, tsingitud, 29/46,5x196mm, universaalne, lukukorpusele 1769/46
2919/02	NF9291902000	49,61	Link-nupp südamikukate, must plastik, kara 9mm, 72mm, uksele paksusega 40-63mm
2916/02	NF9291602000	31,96	Link-link südamikukate, must plastik, kara 9mm, 72mm, uksele paksusega 40-63mm
Sileuksele - passiivne pool			
1921/21	NF9192121005	46,34	Lukuraam passiivsele ukselehele, universaalne, backset 65mm, tsingitud esiplaat 24x235mm, kara 9mm, tuletõkkeuksele
1932	NF9193290010	113,22	Tsingitud vardad passiivsele uksepoolele, 2x1200mm
1935	NF9193500000	72,74	Automaatne riiv, üles ukselehe sisse
LISAD			
1936	NF9193600000	6,87	Alumise varda juhik ukselehe sisse, must plastik
1937	NF9193700000	9,80	Ülemise varda juhik üles ukselehe sisse, must plastik
1939	NF9193900000	23,81	Alumise varda vastus uksepaku sisse, must plastik

Evakuatsioonitooted: Minipad

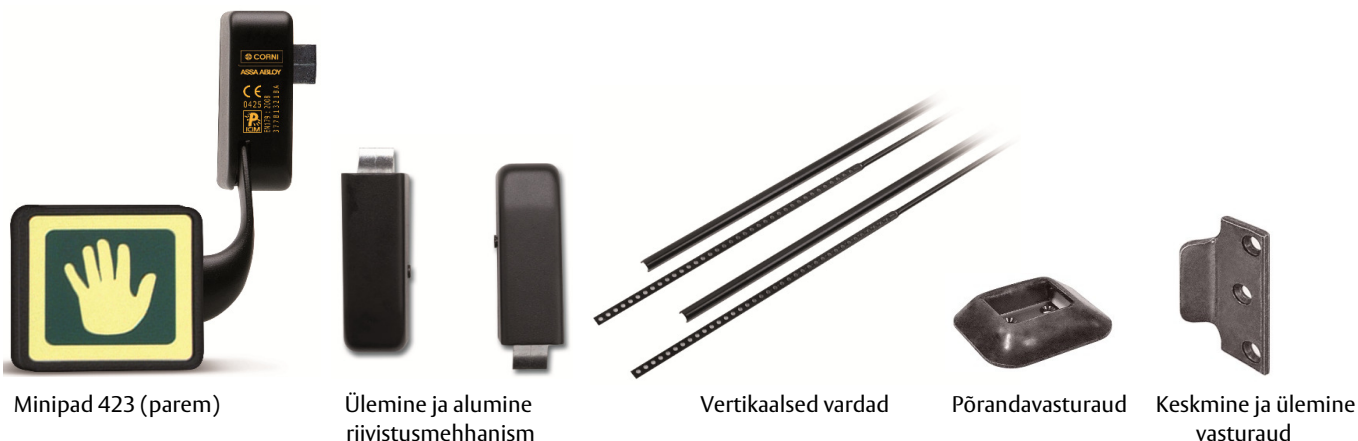

Minipad 423 (parem)

Ülemine ja alumine riivistusmehhanism

Vertikaalsed vardad

Pörandavasturaud

Keskmine ja ülemine vasturaud

Toode	Tellimisnumber	Hind	Märkused
Pinnapealne evakuatsiooniriiv Minipad			
Minipad 423	N4230600100	126,43	Pinnapealne, parem, värvus must
Minipad 423	N4230600100GR	140,13	Pinnapealne, parem, värvus hall
Minipad 423	N4230600200	126,43	Pinnapealne, vasak, värvus must
Minipad 423	N4230600200GR	140,13	Pinnapealne, vasak, värvus hall
Riivistusmehhanism	N0342900000	119,66	Ülemine ja alumine riivistusmehhanism, vasturaud komplektis, värvus must
Riivistusmehhanism	N0342900000GR	193,46	Ülemine ja alumine riivistusmehhanism, vasturaud komplektis, värvus hall
Vardad	N0444400000	63,65	Vertikaalsed vardad, värvus must, max 2,2m
Vardad	N0444400000GR	97,20	Vertikaalsed vardad, värvus hall, max 2,2m
Vardad	N0444401000	57,39	Vertikaalsed vardad, värvus must, max 2,4m
Vardad	N0444401000GR	101,39	Vertikaalsed vardad, värvus hall, max 2,4m
Vardad	N0444402000	86,80	Vertikaalsed vardad, värvus must, max 2,6m
Vardad	N0444402000GR	110,22	Vertikaalsed vardad, värvus hall, max 2,6m
Lisad			
Vasturaud	N0240002000	10,17	Pörandavasturaud
Vasturaud	N0240003000	11,19	Keskmine ja ülemine vasturaud

Minipadi on võimalik kasutada kolme erineva variandina:

- 1) Keskmine lukustuspunkt
- 2) Alumine ja ülemine lukustuspunkt (keskmine punkt on võimalik sisse riivistada)
- 3) Alumine, keskmine ja ülemine lukustuspunkt



LÄBIPÄÄSUSÜSTEEM: ASSA ABLOY Incedo Business

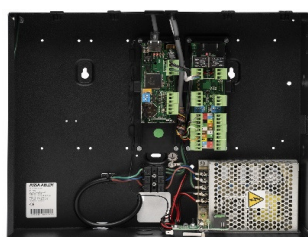

M50 kontrollerr



DM5 uksemoodul



CP5 kontrollerr



DP5 ja OP5 uksemoodulid

Toode	Tellimis-number	Hind	Märkused
INCEDO tarkvara			
INCEDO LITE SW	Eraldi ei tellita	TASUTA	Incedo Lite tarkvara on kirjutatud EAC-M50, EAC-M70 ja EAC-CP5 kontrollerritele ja tarkvara hind sisaldub riistvara maksumuses.
INCEDO CLOUD online 8 ust	INC-STE	102,48	Incedo Cloud on pilvepõhise tarkvaralahenduse aastastatu. Hind sisaldab ühe asukoha kuni 8 ust, 250 kasutajat ja kuni 4 administraatorit.
INCEDO CLOUD online 16 ust	INC-STD	140,91	Incedo Cloud on pilvepõhise tarkvaralahenduse aastastatu. Hind sisaldab ühe asukoha kuni 16 ust, 250 kasutajat ja kuni 4 administraatorit.
250 täiendavat kasutajat	INC-CHU	102,48	Incedo Cloud 250 täiendava kasutaja aastamaks.
Üks täiendav administraator	INC-ADM	192,15	Incedo Cloud täiendava administraatori aastamaks.
INCEDO riistvara metallkasti ja toiteploki versioon			
Incedo läbipääsusüsteemi kontrollerr M50	EAC-M50	780,80	M50 kontrollerr musta värvi metallkasti (L=383 K=313 S=82mm) koos toiteploki (5A) ja ühe DM5 uksemooduliga kahele kaardilugejale. Võimalik lisada juurde veel kolm DM5 uksemoodulit.
Incedo uksemoodul DM5	EAC-DM5	190,32	DM5 uksemoodul kahele kaardilugejale. Mõeldud paigaldamiseks M50 metallkasti
Incedo läbipääsusüsteemi kontrollerr M70	EAC-M70	810,08	M70 kontrollerr musta värvi metallkasti (L=383 K=313 S=82mm) koos toiteploki (5A) ja ühe OM5 uksemooduliga kahele OSDP kaardilugejale. Võimalik lisada juurde veel kolm OM5 uksemoodulit.
Incedo uksemoodul OM5	EAC-OM5	247,66	OM5 uksemoodul kahele OSDP kaardilugejale. Mõeldud paigaldamiseks M50 metallkasti
Incedo riistvara plastikkarbis versioon (ilma toiteploki)			
Incedo läbipääsusüsteemi kontrollerr CP5	EAC-CP5	394,06	CP5 kontrollerr plastikkarbis (L=99 K=186 S=57mm), ilma toite- ja uksemoodulita. Vajab tööks vähemalt ühte DP5 uksemoodulit. Kontrollerriga võimalik ühendada kuni neli DP5 uksemoodulit
Incedo uksemoodul DP5	EAC-DP5	294,02	DP5 uksemoodul plastikkarbis ühendamiseks CP5-ga. Kahele kaardilugejale
Incedo uksemoodul OP5	EAC-OP5	359,90	OP5 uksemoodul plastikkarbis ühendamiseks CP5-ga. Kahele OSDP kaardilugejale.

Ühe M50 või CP5 kontrolleri külge saab lisamoodulite abil kokku ühendada kuni 8 kaardilugejat. Täiendavate kontrollerrite lisamisega saab Incedo Lite läbipääsusüsteemis olla kuni 32 kaardilugejat
 Ühe peakontrolleri (Master) külge saab ühendada maksimaalselt 6 lisakontrollerrit (Slave)



Tag/Kiip

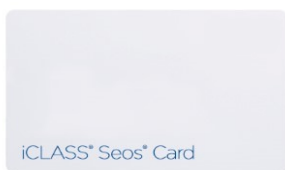

Läbipääsukaart



Mobiilne kaart

Toode	Tellimis-number	Hind	Märkused
Incedo läbipääsukaardid ja mobiilsed võtmed			
iClass Seos läbipääsukaart	RDR-8KC-1	5,86	iClass Seos õhuke valget värvi 8k läbipääsukaart, mis on mõeldud kasutamiseks Incedo online läbipääsusüsteemis.
iClass Seos Tag/ Kiip	RDR-8KT-1	7,20	iClass Seos väike halli/musta värviga 8k Tag/Kiip, mis on mõeldud kasutamiseks Incedo online läbipääsusüsteemis.
Mifare Tag/ Kiip	S556595001	8,55	Assa Abloy kirjaga Tag/kiip, tagumisele küljele on trükitud kaardi number. Jgrupp
Mobiilne läbipääsukaart	RDR-MOBN	5,49	Mobiilse läbipääsukaardi aastamaks - formaat H10302. NB! Miinimum kogus tellimiseks on 20 võtit.
Täiendav Mobiilne kaart	RDR-MOBA	5,49	Täiendava mobiilse läbipääsukaardi aastamaks - formaat H10302. NB! Minimum kogus = 20
Mobiilsete võtmete seadistamiskaart Aperiole	RDR-CFGC	97,60	Mobiilsete võtmete seadistamiskaart Aperio lukkudele. Enne tellimist vajalik kliendi registreerimine mobiilsete võtmete portaalis.

LÄBIPÄÄSUSÜSTEEM: ASSA ABLOY Incedo Business



Signo 20

Signo 20K

Signo 40

Signo 40K

Toode	Tellimis-number	Hind	Märkused
Incedo Signo Wiegand ühendusega kaardilugejad			
Signo 20 Seos - Wiegand	RDR-2PSW	235,46	13,56MHz pinnapealse paigaldusega kitsas kaardilugeja (L=45 K=121.5 S=19.5 mm), 5-12V DC, IP65. Loeb ainult Seos tehnoloogia läbipääsukaarte.
Signo 20K Seos- Wiegand	RDR-2NSW	564,86	13,56MHz pinnapealse paigaldusega kitsas koodpaneeliga kaardilugeja (L=45 K=121.5 S=19.5 mm), 5-12V DC, IP65. Loeb ainult Seos tehnoloogia läbipääsukaarte.
Signo 40 Seos - Wiegand	RDR-4PSW	306,22	13,56MHz suurema lugemiskaugusega pinnapealse paigaldusega lai kaardilugeja (L=80 K=121.5 S=19.5mm), 5-12V DC, IP65. Loeb ainult Seos tehnoloogia läbipääsukaarte.
Signo 40K Seos - Wiegand	RDR-4NSW	564,86	13,56MHz suurema lugemiskaugusega pinnapealse paigaldusega lai koodpaneeliga kaardilugeja (L=80 K=121.5 S=19.5mm), 5-12V DC, IP65. Loeb ainult Seos tehnoloogia läbipääsukaarte.
Signo 20 Standard - Wiegand	RDR-2PLW	311,10	13,56MHz pinnapealse paigaldusega kitsas kaardilugeja (L=45 K=121.5 S=19.5 mm), 5-12V DC, IP65. Loeb iClass, iClass Seos, MIFARE Classic, MIFARE DESFire EV1/EV2 tehnoloogia läbipääsukaarte.
Signo 20K Standard - Wiegand	RDR-2NLW	658,80	13,56MHz pinnapealse paigaldusega kitsas koodpaneeliga kaardilugeja (L=45 K=121.5 S=19.5 mm), 5-12V DC, IP65. Loeb iClass, iClass Seos, MIFARE Classic, MIFARE DESFire EV1/EV2 tehnoloogia läbipääsukaarte.
Signo 40 Standard - Wiegand	RDR-4PLW	400,16	13,56MHz suurema lugemiskaugusega pinnapealse paigaldusega lai kaardilugeja (L=80 K=121.5 S=19.5mm), 5-12V DC, IP65. Loeb iClass, iClass Seos, MIFARE Classic, MIFARE DESFire EV1/EV2 läbipääsukaarte.
Signo 40K Standard - Wiegand	RDR-4NLW	660,02	13,56MHz suurema lugemiskaugusega pinnapealse paigaldusega lai koodpaneeliga kaardilugeja (L=80 K=121.5 S=19.5mm), 5-12V DC, IP65. Loeb iClass, iClass Seos, MIFARE Classic, MIFARE DESFire EV1/EV2 läbipääsukaarte.
Incedo OSDP ühendusega kaardilugejad			
Signo 20 Seos - OSDP	RDR-2PSO	235,46	13,56MHz pinnapealse paigaldusega kitsas kaardilugeja (L=45 K=121.5 S=19.5 mm), 5-12V DC, IP65. Loeb ainult Seos tehnoloogia läbipääsukaarte.
Signo 20K Seos - OSDP	RDR-2NSO	564,86	13,56MHz pinnapealse paigaldusega kitsas koodpaneeliga kaardilugeja (L=45 K=121.5 S=19.5 mm), 5-12V DC, IP65. Loeb ainult Seos tehnoloogia läbipääsukaarte.
Signo 40 Seos - OSDP	RDR-4PSO	306,22	13,56MHz suurema lugemiskaugusega pinnapealse paigaldusega lai kaardilugeja (L=80 K=121.5 S=19.5mm), 5-12V DC, IP65. Loeb ainult Seos tehnoloogia läbipääsukaarte.
Signo 40K Seos - OSDP	RDR-4NSO	564,86	13,56MHz suurema lugemiskaugusega pinnapealse paigaldusega lai koodpaneeliga kaardilugeja (L=80 K=121.5 S=19.5mm), 5-12V DC, IP65. Loeb ainult Seos tehnoloogia läbipääsukaarte.
Signo 20 Standard - OSDP	RDR-2PLO	311,10	13,56MHz pinnapealse paigaldusega kitsas kaardilugeja (L=45 K=121.5 S=19.5 mm), 5-12V DC, IP65. Loeb iClass, iClass Seos, MIFARE Classic, MIFARE DESFire EV1/EV2 tehnoloogia läbipääsukaarte.
Signo 20K Standard- OSDP	RDR-2NLO	658,80	13,56MHz pinnapealse paigaldusega kitsas koodpaneeliga kaardilugeja (L=45 K=121.5 S=19.5 mm), 5-12V DC, IP65. Loeb iClass, iClass Seos, MIFARE Classic, MIFARE DESFire EV1/EV2 tehnoloogia läbipääsukaarte.
Signo 40 Standard- OSDP	RDR-4PLO	400,16	13,56MHz suurema lugemiskaugusega pinnapealse paigaldusega lai kaardilugeja (L=80 K=121.5 S=19.5mm), 5-12V DC, IP65. Loeb iClass, iClass Seos, MIFARE Classic, MIFARE DESFire EV1/EV2 läbipääsukaarte.
Signo 40K Standard- OSDP	RDR-4NLO	660,02	13,56MHz suurema lugemiskaugusega pinnapealse paigaldusega lai koodpaneeliga kaardilugeja (L=80 K=121.5 S=19.5mm), 5-12V DC, IP65. Loeb iClass, iClass Seos, MIFARE Classic, MIFARE DESFire EV1/EV2 läbipääsukaarte.

ASSA ABLOY Pulse*



Skandinaavia ovaalsed



Skandinaavia ümarad



Eurosüdamikud



Toode	Tellimis-number	Hind	Märkused
Pulse südamikud - Skandinaavia tüüpi			
Ovaalne välimine tugevdatud	CYE200_11E060F	478,94	ASSA ABLOY PULSE Skandinaavia ovaalne välimine tugevdatud südamik läikiv kroom
Ovaalne välimine tugevdatud	CYE200_21E060F	478,94	ASSA ABLOY PULSE Skandinaavia ovaalne välimine tugevdatud südamik matt kroom
Ovaalne välimine tugevdatud	CYE200_81E060F	478,94	ASSA ABLOY PULSE Skandinaavia ovaalne välimine südamik roostevaba
Ovaalne välimine tugevdatud	CYE200_N1E060F	478,94	ASSA ABLOY PULSE Skandinaavia ovaalne välimine tugevdatud südamik nikkel
Ovaalne välimine	CYE201_11E060F	439,36	ASSA ABLOY PULSE Skandinaavia ovaalne välimine südamik läikiv kroom
Ovaalne välimine	CYE201_21E060F	439,36	ASSA ABLOY PULSE Skandinaavia ovaalne välimine südamik matt kroom
Ovaalne välimine	CYE201_N1E060F	439,36	ASSA ABLOY PULSE Skandinaavia ovaalne välimine südamik nikkel
Ovaalne sisemine	CYE207_11E060F	439,36	ASSA ABLOY PULSE Skandinaavia ovaalne sisemine südamik läikiv kroom
Ovaalne sisemine	CYE207_21E060F	439,36	ASSA ABLOY PULSE Skandinaavia ovaalne sisemine südamik matt kroom
Ovaalne sisemine	CYE207_81E060F	439,36	ASSA ABLOY PULSE Skandinaavia ovaalne sisemine südamik roostevaba
Ovaalne sisemine	CYE207_N1E060F	439,36	ASSA ABLOY PULSE Skandinaavia ovaalne sisemine südamik nikkel
Ümar välimine	CYE208_11E060F	514,96	ASSA ABLOY PULSE Skandinaavia ümar välimine südamik läikiv kroom
Ümar sisemine	CYE209_11E060F	482,58	ASSA ABLOY PULSE Skandinaavia ümar sisemine südamik ilma viimistluseta
Pulse südamikud - Eurosüdamikud			
Ühepoolne tugevdatud	CYE331_11E060F10	490,22	ASSA ABLOY PULSE DIN ühepoolne tugevdatud südamik läikiv kroom 35/10
Ühepoolne tugevdatud	CYE331_11E060F20	490,22	ASSA ABLOY PULSE DIN ühepoolne tugevdatud südamik läikiv kroom 40/10
Ühepoolne tugevdatud	CYE331_11E060F40	504,17	ASSA ABLOY PULSE DIN ühepoolne tugevdatud südamik läikiv kroom 50/10
Kahepoolne tugevdatud	CYE332_11E060F23	900,58	ASSA ABLOY PULSE DIN kahepoolne tugevdatud südamik läikiv kroom 40/40
Kahepoolne tugevdatud	CYE332_11E060F25	933,23	ASSA ABLOY PULSE DIN kahepoolne tugevdatud südamik läikiv kroom 40/50
Kahepoolne tugevdatud	CYE332_11E060F43	933,23	ASSA ABLOY PULSE DIN kahepoolne tugevdatud südamik läikiv kroom 50/40
Väändenupuga tugevdatud	CYE333_11E060F01	522,22	ASSA ABLOY PULSE DIN tugevdatud südamik väändenupuga läikiv kroom 30/30
Väändenupuga tugevdatud	CYE333_11E060F03	548,84	ASSA ABLOY PULSE DIN tugevdatud südamik väändenupuga läikiv kroom 30/40
Väändenupuga tugevdatud	CYE333_11E060F05	571,34	ASSA ABLOY PULSE DIN tugevdatud südamik väändenupuga läikiv kroom 30/50
Kahepoolne tugevdatud,sees dummy	CYE355_11E060F01	532,99	ASSA ABLOY PULSE DIN tugevdatud südamik kahepoolne, seest Dummy läikiv kroom 30/30
Kahepoolne tugevdatud,sees dummy	CYE355_11E060F03	559,61	ASSA ABLOY PULSE DIN tugevdatud südamik kahepoolne, seest Dummy läikiv kroom 30/40
Kahepoolne tugevdatud,sees dummy	CYE355_11E060F04	582,11	ASSA ABLOY PULSE DIN tugevdatud südamik kahepoolne, seest Dummy läikiv kroom 30/45
Kahepoolne tugevdatud,sees dummy	CYE355_11E060F45	582,11	ASSA ABLOY PULSE DIN tugevdatud südamik kahepoolne, seest Dummy läikiv kroom 50/50

*Kasutamiseks vajalik tarkvara Incedo Cloud (Ik95)

ASSA ABLOY Pulse*



Tabalukk

Kapilukk

Toode	Tellimis-number	Hind	Märkused
Pulse tabalukk			
Tabalukk 321	PLE321_11EF60150F	451,60	ASSA ABLOY PULSE ripplukk 20mm sangaga
Tabalukk 321	PLE321_11EF60350F	457,57	ASSA ABLOY PULSE ripplukk 50mm sangaga
Tabalukk 330	PLE330_11EF60210F	468,26	ASSA ABLOY PULSE ripplukk 25mm sangaga
Tabalukk 330	PLE330_11EF60310F	474,35	ASSA ABLOY PULSE ripplukk 50mm sangaga
Tabalukk W330	PLEW330_11EF60211F	572,19	ASSA ABLOY PULSE ripplukk 25mm sangaga
Tabalukk W330	PLEW330_11EF60311F	578,18	ASSA ABLOY PULSE ripplukk 50mm sangaga
Tabalukk W340	PLEW340_11EF60211F	607,36	ASSA ABLOY PULSE ripplukk 25mm sangaga
Tabalukk W340	PLEW340_11EF60311F	613,39	ASSA ABLOY PULSE ripplukk 50mm sangaga
Pulse kapilukk			
Kapilukk	CLE130_11E063F	366,76	ASSA ABLOY PULSE kapilukk läikiv kroom



Pulse võti



Programmeerimiseseade



Lauapealne updater

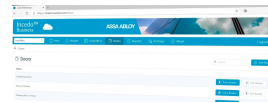

Incedo Cloud



Updater Controller

Toode	Tellimis-number	Hind	Märkused
Pulse lisad			
Võti	PK200_100000	54,03	ASSA ABLOY PULSE võti
Programmeerimiseseade	PPD200_000000	247,29	ASSA ABLOY PULSE programmeerimise seade Micro USB
Programmeerimiseseade	PPD201_000000	254,59	ASSA ABLOY PULSE programmeerimise seade USB C
Südamiku pikendus	6004595	3,14	Südamiku pikendus, skandinaavia
Südamiku pikendus	6006529	1,81	PULSE südamiku pikendus U-kujuline
Lauapealne updater	RDR-UDR	695,40	Pulse võtmete lauapealne Updater (Töötab ainult Incedo Cloudiga - Offline ja Online)
Updater Controller	EAC-M90	1 281,00	Updater Controller metallkastis koos toiteploki ja aku lisamise võimalusega. Töötab koos HID OSDP lugejatega (lk92)
Incedo Cloud tarkvara aastatasud			
	INC-OLS	140,91	Incedo Cloud ühe asukoha aastatasu koos 1 lauapealse updatere litsentsi ja kuni 30 PULSE südamiku lisamise valmidusega. Pakett võimaldab sisestada kuni 250 võtit ning süsteemil saab olla 4 administraatorit.
	INC-OLD	2,56	Täiendava Pulse südamiku lisamine süsteemi (maksimaalne uste arv on 500)
	INC-DUP	65,88	Täiendava lauapealse updatere litsents (maksimaalselt kuni 3 tükki süsteemi kohta)
	INC-CUP	67,10	Updater Controlleri aastamaks, üks seade asukoha kohta ja kuni kaks ust
	INC-CHU	102,48	+250 täiendava Pulse võtme laiendamise litsents (maksimaalne Pulse võtmete arv ühes süsteemis on 1000)
	INC-ADM	192,15	Täiendav süsteemiadministraator

*Kasutamiseks vajalik tarkvara Incedo Cloud

Yale tabalukud: Basic ja General



Y1120B



Y110JB



Y115B



Y150B

Tellimis-number	Triipkood	Korpuse laius (mm)	Hind	Märkused
Basic seeria 110: Messingist korpusega tabalukud				
Y110JB/15/111/4	5052847099698	15	21,57	Metallist aasaga messingist tabalukk, 4 tk pakis
Y110B/20/111/1	5052847099346	20	6,92	Metallist aasaga messingist korpusega tabalukk
Y110B/20/111/2	5052847099353	20	12,18	Metallist aasaga messingist tabalukk, 2 tk pakis
Y110B/30/147/1	5052847099445	30	11,48	Metallist aasaga messingist korpusega tabalukk
Y110B/40/122/1	5052847099483	40	15,90	Metallist aasaga messingist korpusega tabalukk
Basic seeria 115: Kihilise teraskorpusega tabalukud				
Y115B/30/117/1	5052847099865	30	8,86	Lamineeritud korpusega tabalukk
Basic seeria 150: Messingist korpusega, numbrikombinatsiooniga, aasaga tabalukud				
Y150B/22/120/1	5052847099964	22	11,76	3-kohalise numbrikombinatsiooniga tabalukk
Y150B/40/130/1	5052847099995	40	21,98	4-kohalise numbrikombinatsiooniga tabalukk



Y120B



Y121B



Y124B



Y125B



Y220B

Tellimis-number	Triipkood	Korpuse laius (mm)	Hind	Märkused
General seeria 120: Messingist korpusega tabalukud				
Y120B/40/125/1	5052847099704	40	21,70	Metallist aasaga messingist korpusega tabalukk
Y120B/50/127/1	5052847099711	50	31,52	Metallist aasaga messingist korpusega tabalukk
Y120B/50/163/1	5052847099742	50	32,21	Metallist aasaga messingist korpusega tabalukk
Y120B/60/135/1	5052847099759	60	34,01	Metallist aasaga messingist korpusega tabalukk
General seeria 121: Plastikkattega messingist tabalukud				
Y121B/40/125/1	5052847099810	40	20,74	Musta plastikuga kaetud messingist korpusega
General seeria 124: Messingist korpusega, lukustuspooldiga tabalukud				
Y124B/60/110/1	5052847099841	60	21,29	Lukustuspooldiga tabalukk
Y124B/70/115/1	5052847099858	70	32,35	Lukustuspooldiga tabalukk
General seeria 125: Kihilise teraskorpusega tabalukud				
Y125B/40/122/1	5052847099872	40	15,90	Kihilise teraskorpusega tabalukk
Y125B/40/122/3	5052847099889	40	36,09	Kihilise teraskorpusega tabalukk, 3tk pakis
Y125B/40/163/1	5052847099896	40	16,87	Kihilise teraskorpusega tabalukk
Y125B/50/129/1	5052847099902	50	17,56	Kihilise teraskorpusega tabalukk
Y125B/60/133/1	5052847099919	60	21,57	Kihilise teraskorpusega tabalukk
General seeria 220: Ilmastikukindlad tabalukud				
Y220B/51/118/1	5052847100035	51	16,87	Ilmastikukindel tabalukk
Y220B/51/118/3	5052847100042	51	41,47	Ilmastikukindel tabalukk, 3 tk pakis
Y220B/61/123/1	5052847100059	61	20,74	Ilmastikukindel tabalukk
Y220B/71/130/1	5052847100066	71	23,92	Ilmastikukindel tabalukk

Yale kohvrilukud, rattatrossid, pindlukud ning uksekett



YTP3/32/350/1



Y- Football



Y-HEART-PINK



YC1/10/120/1

Tellimis-number	Triipkood	Suurus	Hind	Märkused
Yale kohvrilukud				
YTP3/32/350/1	5010609150988	-	20,31	3 numbrikombinatsiooniga pehme aasaga kohvrilukk. Koodivahetusjuhend pakis.
Y-FOOTBALL	5010609159509	-	10,78	Numbrikombinatsiooniga jalgpallikujuline kohvrilukk. Kolme numbriline tabalukk, mida on lihtne seadistada ja mille koodi on lihtne uuendada.
Y-HEART-PINK	5010609159493	-	11,90	Numbrikombinatsiooniga südamekujuline kohvrilukk. Kolme numbriline tabalukk, mida on lihtne seadistada ja mille koodi on lihtne uuendada.
Yale rattatross				
YC1/10/120/1	5052847091968	1,2 m x 10 mm	9,82	Terastross
YC1/10/220/1	5052847091975	2,2 m x 10 mm	13,42	Terastross



Y-2D-L-DL



Y-2D-L-AB



Y-2D-L-GS



Y721037005162

Tellimis-number	Triipkood	N/A	Hind	Märkused
Pindlukud				
VY2D-L-AB	4742534000045	-	47,84	Sobib nii parema- kui ka vasakukäelistele 70 mm paksustele ustele, 3 võtit. Pinnakate: antiik messing.
VY2D-L-DL	4742534000052	-	43,13	Sobib nii parema- kui ka vasakukäelistele 70 mm paksustele ustele, 3 võtit. Pinnakate: harjatud nikkel.
VY2D-L-GS	4742534000069	-	43,13	Sobib nii parema- kui ka vasakukäelistele 70 mm paksustele ustele, 3 võtit. Pinnakate: must.
Uksekett				
Y721037005162	5010608103701	-	16,73	Uksekett, kroom

Yale südamikud ja ukseulgur



Kahepoolne südamik



Väändenuuga südamik



Ovaalne südamik

Tellimis-number	Triipkood	Südamiku pikkus (mm)	Hind	Märkused
Kahepoolne südamik, 5-pinnine, 3 võtit				
10-0552-3030-00-2201	5052847069752	30/30	18,53	Kahepoolne südamik (võti/võti), 5-pinnine, 3 võtit, matt nikkel
10-0552-3035-00-2201	5052847069790	30/35	19,30	Kahepoolne südamik (võti/võti), 5-pinnine, 3 võtit, matt nikkel
10-0552-3040-00-2201	5052847069813	30/40	20,04	Kahepoolne südamik (võti/võti), 5-pinnine, 3 võtit, matt nikkel
10-0552-3050-00-2201	5052847069851	30/50	21,15	Kahepoolne südamik (võti/võti), 5-pinnine, 3 võtit, matt nikkel
10-0552-3535-00-2201	5052847069936	35/35	19,63	Kahepoolne südamik (võti/võti), 5-pinnine, 3 võtit, matt nikkel
10-0552-4040-00-2201	5052847070079	40/40	21,85	Kahepoolne südamik (võti/võti), 5-pinnine, 3 võtit, matt nikkel
10-0552-5050-00-2201	5052847070192	50/50	25,58	Kahepoolne südamik (võti/võti), 5-pinnine, 3 võtit, matt nikkel
Väändenuuga südamik, 5-pinnine, 3 võtit				
10-0553-3030-CK-2201	5052847070611	30/30	22,27	Kahepoolne südamik (nupp/võti), 5-pinnine, 3 võtit, matt nikkel
10-0553-3535-CK-2201	5052847070819	35/35	23,72	Kahepoolne südamik (nupp/võti), 5-pinnine, 3 võtit, matt nikkel
Ovaalne südamik, 5-pinnine, 3 võtit				
YA35CT	4742534000182	30	20,87	Skandinaavia ovaalne südamik, 5-pinnine südamikumehhanism, 3 võtit. Pakend: karp
VYA35CT	4742534000175	30	23,51	Skandinaavia ovaalne südamik, 5-pinnine südamikumehhanism, 3 võtit. Pakend: blisterpakend



300-seeria

Tellimis-number	Triipkood	N/A	Hind	Märkused
Yale ukseulgur				
30-0300-0001-00-6001	5052847043950	-	57,88	Käärvarrega sulgur, korpuse kõrgus 61 mm, EN 2-4, hõbe
30-0300-0001-00-7501	5052847043974	-	57,88	Käärvarrega sulgur, korpuse kõrgus 61 mm, EN 2-4, pruun
30-0300-0001-00-5001	5052847043967	-	57,88	Käärvarrega sulgur, korpuse kõrgus 61 mm, EN 2-4, valge
30-0300-0001-00-5501	5052847043981	-	57,88	Käärvarrega sulgur, korpuse kõrgus 61 mm, EN 2-4, must
30-0300-0001-00-6501	5052847043998	-	57,88	Käärvarrega sulgur, korpuse kõrgus 61 mm, EN 2-4, kuldne

Yale võtmekapid, rahakapp ja seifid



YKB/200/CB2



YKB/540/CB2



Y-CB0900NFP

Tellimis-number	Triipkood	Mõõdud (mm)	Hind	Märkused
Yale võtmekapp / rahakarp				
YKB/200/CB2	5010609081572	200 x 160 x 80	30,93	Võtmekapp 20 võtit
YKB/540/CB2	5010609184266	300 x 40 x 80	42,10	Võtmekapp 46 võtit
Y-CB0800NFP	5010609081565	90 x 200 x 60	28,34	Rahakarp



YSEM/250/EG1



YLEM/200/EG1



YSEM/400/EG1



YSEM/520/EG1

Tellimis-number	Triipkood	Mõõdud (mm)	Hind	Märkused
Maximum Security Motorised Safes				
YSEM/250/EG1	5052847107690	V: 250 x 300 x 300 S: 240 x 337 x 230	373,80	Yale seif Home, välimõõdud 250 x 350 x 300 mm, sisemõõdud 240 x 337 x 230, värvus: hall
YLEM/200/EG1	5052847107683	V: 200 x 480 x 350 S: 190 x 467 x 280	408,75	Yale seif Laptop, välimõõdud 200 x 480 x 350 mm, sisemõõdud 190 x 467 x 280, värvus: hall
YSEM/400/EG1	5052847107706	V: 400 x 350 x 340 S: 390 x 337 x 270	477,33	Yale seif Office, välimõõdud 400 x 350 x 340 mm, sisemõõdud 390 x 337 x 270, värvus: hall
YSEM/520/EG1	5052847107713	V: 520 x 350 x 360 S: 510 x 337 x 290	558,00	Yale seif Professional, välimõõdud 520 x 350 x 360 mm, sisemõõdud 510 x 337 x 290, värvus: hall



YSEB/200/EB1



YSEB/250/EB1



YLEB/200/EB1



YSEB/400/EB1

Tellimis-number	Triipkood	Mõõdud (mm)	Hind	Märkused
High Security Motorised Safes				
YSEB/200/EB1	5052847107737	V: 200 x 350 x 200 S: 192 x 345 x 145	243,38	Yale seif Compact, välimõõdud 200 x 350 x 200 mm, sisemõõdud 192 x 345 x 145, värvus: must
YSEB/250/EB1	5052847107744	V: 250 x 350 x 300 S: 242 x 345 x 245	281,01	Yale seif Home, välimõõdud 250 x 350 x 300 mm, sisemõõdud 242 x 345 x 245, värvus: must
YLEB/200/EB1	5052847107720	V: 200 x 480 x 350 S: 192 x 475 x 295	314,64	Yale seif Laptop, välimõõdud 200 x 480 x 350 mm, sisemõõdud 192 x 475 x 295, värvus: must
YSEB/400/EB1	5052847107751	V: 400 x 350 x 340 S: 392 x 345 x 285	351,10	Yale seif Office, välimõõdud 400 x 350 x 340 mm, sisemõõdud 392 x 345 x 285, värvus: must



YFM/352/FG2/B



YFM/420/FG2/B



YFM/520/FG2/B

Tellimis-number	Triipkood	Mõõdud (mm)	Hind	Märkused
Fire Safes				
YFM/352/FG2/B	5052847068861	V: 352 x 412 x 363 S: 260 x 320 x 234	485,67	Yale tulekindel seif Medium, välimõõdud: 352 x 412 x 363 mm, sisemõõdud 260 x 320 x 234 mm, värvus hall
YFM/420/FG2/B	4893862039495	V: 412 x 352 x 433 S: 320 x 260 x 304	581,62	Yale tulekindel seif Large, välimõõdud 412 x 352 x 433 mm, sisemõõdud 320 x 260 x 304, värvus hall
YFM/520/FG2/B	4893862039501	V: 514 x 404 x 440 S: 410 x 300 x 300	630,34	Yale tulekindel seif Extra Large, välimõõdud 514 x 404 x 440 mm, sisemõõdud 410 x 300 x 300 mm, värvus hall



YSV/170/DB2



YSV/250/DB2

Tellimis-number	Triipkood	Mõõdud (mm)	Hind	Märkused
Standard Security safes				
YSV/170/DB2	5011802412767	V: 170 x 230 x 170 S: 160 x 220 x 110	86,60	Yale seif Mini, välimõõdud: 170 x 230 x 170 mm, sisemõõdud 160 x 220 x 110, värvus: must
YSV/250/DB2	5011802412774	V: 250 x 350 x 250 S: 240 x 340 x 200	138,49	Yale seif, välimõõdud 250 x 350 x 250, sisemõõdud 240 x 340 x 200, värvus: must

ASSA ABLOY

Opening Solutions

:DO:RE:MI: seeria, roostevabast terasest



:DO:

:RE:

:MI:

Holgaard



:DO:

:RE:

:MI:

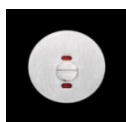

wc indikaator

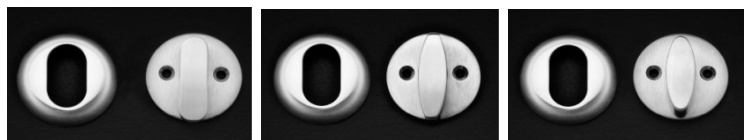

:DO:

:RE:

:MI:



:DO:

:RE:

:MI:

Plaatmuuk lukuraamid



910-35



911-50



309 EVO



Võti plaatmuuk-
lukuraamidele

Classic kitsasprofiilkatted 28 mm backset-iga Classic raamidele



4159

4359

4459

4859

4959

5059

5159

5359

5459

5859

5959

Võtmevakatted plaatmuuk lukuraamidele



5301



9302



9322



9354

ASSA ABLOY

Opening Solutions

Kapilukud



8450
10450



8950
10950



1592



2592



Kaardilukk



Mündilukk
8



Mündilukk ELITE



391 350



390 785



390 684

Mittepunktilukud, vasturauad, kremoonid, garaaži lukud

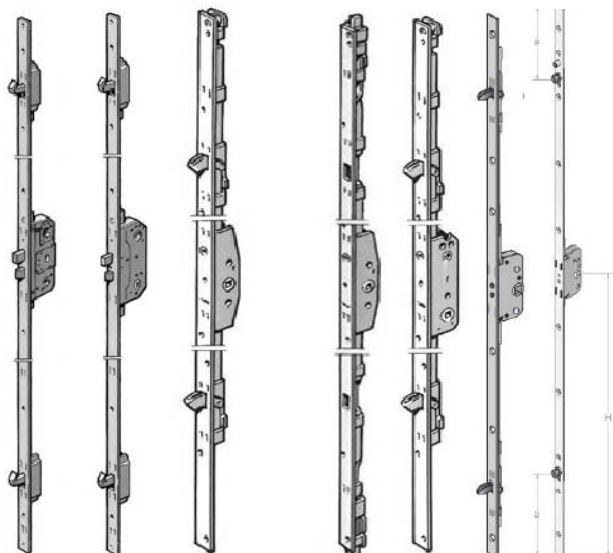

M5100 M5000 S1151 S1452 S3151 S1601 S1801



560/13 560/19 560L/19

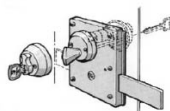

110



62R 63R

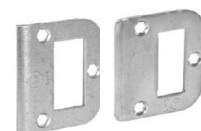

5144 5145

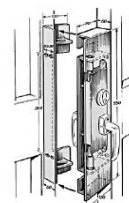

485



5950 4700 4950

Akna ja ukse fiksaatorid



85

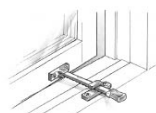

86

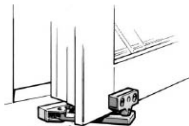

92

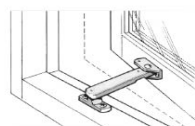

93



184



202, 220, 225, 230



270, 271



523T



533T, 534R



522, 532



392, 393



Classic RFID



Signature RFID



Essence



Allure



Elsafe Zenith



Elsafe Infinity

ASSA ABLOY

Opening Solutions

CLIQ Remote



CLIQ ümarsüdamik ja võti



Kaasaskantav programmeerimisseade



Seinale paigaldatav programmeerimisseade

ASSA ABLOY Group on
läbipääsulahenduste
globaalne liider. Aitame
inimestel tunda end iga päev
palju turvalisemalt, ohutumalt
ja maailmale avatumalt.

ASSA ABLOY
Opening Solutions



ASSA ABLOY Opening Solution Baltic AS

Prüisle tee 10
13914 Tallinn
Eesti
eesti@assaabloy.com
www.assaabloy.com/ee

Apuzes iela 34B
LV-1046 Riga
Lāti
serviss@assaabloy.com
www.assaabloy.com/lv

Eišiškių pl. 36, C korpusas
LT-02184 Vilnius
Leedu
prekyba@assaabloy.lt
www.assaabloy.com/lt